

- CZ** NÁVOD K POUŽITÍ
- HR** KNJIŽICA S UPUTAMA
- HU** HASZNÁLATI ÚTMUTATÓ
- SR** КОРИСНИЧКО УПУТСТВО
- LV** LIETOŠANAS PAMĀCĪBA
- LT** NAUDOTOJO VADOVAS
- ET** KASUTUSJUHEND
- FI** KÄYTTÖOHJEET
- UK** ІНСТРУКЦІЯ З ЕКСПЛУАТАЦІЇ
- RO** MANUAL DE FOLOSIRE
- DA** BRUGSVEJLEDNING
- NO** BRUKSVEILEDNING
- AR** دليل المستخدم

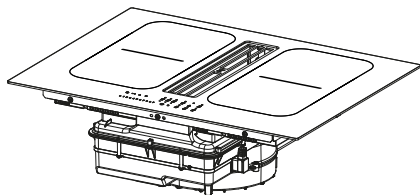

CZ	3
HR	17
HU	31
SR	46
LV	61
LT	75
ET	89
FI	103
UK	117
RO	133
DA	148
NO	162
AR	176

1. BEZPEČNOSTNÍ INFORMACE

i Z důvodu vlastní bezpečnosti a správného provozu zařízení si před instalací a uvedením do provozu pečlivě přečtěte tento návod. Mějte tento návod stále uschovaný spolu s přístrojem, a to i v případě prodeje nebo převodu třetím osobám. Je důležité, aby uživatelé znali všechny provozní a bezpečnostní vlastnosti přístroje. Tyto varné desky mají indukční systémy, které splňují požadavky směrnic EMC a EMF a neměly by rušit ostatní elektronická zařízení. Osoby s kardiostimulátorem nebo jinými elektronickými implantáty se musí poradit se svým lékařem nebo výrobcem implantovaného zařízení, aby se posoudila jejich náchylnost k rušení.

! Elektrická připojení musí provést kvalifikovaný technik. Před provedením elektrického připojení si přečtěte oddíl ELEKTRICKÉ PŘIPOJENÍ.

U přístrojů s napájecím kabelem musí být svorky nebo průřez vodičů mezi kotevním bodem kabelu a svorkami uspořádány tak, aby bylo možné vyjmout vodič pod napětím před zemnicím kabelem v případě výstupu z jeho uložení.

- Výrobce nenese odpovědnost za škody vzniklé v důsledku nesprávné instalace nebo používání.
- Zkontrolujte, zda síťové napájení odpovídá napájecímu napětí uvedenému na typovém štítku umístěném uvnitř výrobku.
- Odpojovací zařízení musí být instalována v pevném systému v souladu s předpisy pro elektroinstalační systémy.
- U přístrojů třídy I zkontrolujte, zda je domácí napájecí zdroj dostatečně uzemněn.
- Připojte odsávač k dýmníku vhodným potrubím. Viz příslušenství k zakoupení uvedené v instalačním manuálu (pro kruhové trubky: minimální průměr 120 mm). Délka vypouštěcího potrubí musí být co nejkratší.
- Připojte výrobek k elektrické síti pomocí vícepólového vypínače.
- Je třeba dodržovat normy týkající se odvodu vzduchu.
- Odsávací zařízení nepřipojujte k odvodnímu potrubí, kterými procházejí spaliny (kotle, komíny atd.).
- Pokud je odsávač používán společně s neelektrickými přístroji (např. přístroji s plynovými hořáky), v místnosti je třeba zajistit dostatečný stupeň větrání, aby se předešlo návratu plynových zplodin. Pokud je varný přístroj používán společně s přístroji napájenými z neelektrických zdrojů energie, negativní tlak v

místnosti nesmí překročit 4 Pa, aby se předešlo tomu, že se výpary varným přístrojem nasají zpět do místnosti.

- Vzduch nesmí být vypuzován do potrubí, které je používán jako dýmník pro přístroje fungující na plyn nebo na jiná paliva.
- Pokud je napájecí kabel poškozen, musí jej vyměnit výrobce, autorizované servisní středisko nebo příslušný technik, aby se předešlo jakémukoli riziku nebo nebezpečné situaci.
- Připojte zástrčku přístroje do zásuvky odpovídající normám a umístěné ve snadno přístupné zóně.
- Při realizaci technických a bezpečnostních opatření pro odvod výparů je třeba se pečlivě řídit předpisy stanovenými místními orgány.

 **UPOZORNĚNÍ:** Před instalací přístroje odstraňte ochranné fólie.

- Používejte pouze šrouby a další součástky dodané s přístrojem.

 **UPOZORNĚNÍ:** Pokud nebudou šrouby nebo upevňovací prvky instalovány podle pokynů v tomto návodu, může dojít k úrazu elektrickým proudem.

- Činnosti čištění a údržby nesmí provádět děti, pokud na ně nedohlíží dospělá osoba.
- Děti musí být pod dohledem, aby bylo zajištěno, že si s přístrojem nebudou hrát.

- Tento přístroj nesmějí používat osoby (včetně dětí) se sníženými mentálně-fyzikálně-smyslovými schopnostmi nebo bez zkušeností a znalostí, pokud nejsou pod pečlivým dohledem a poučení o bezpečném používání přístroje osobou odpovědnou za jejich bezpečnost.
- Tento přístroj může být používán dětmi ve věku nad 8 let a osobami se sníženými fyzickými, smyslovými nebo duševními schopnostmi nebo bez patřičných zkušeností a znalostí, pokud jsou pod pečlivým dohledem nebo byly seznámeny s pokyny k použití přístroje bezpečným způsobem a rozumí jeho rizikům. Nedovolte dětem, aby si s přístrojem hrály.

 **UPOZORNĚNÍ:** Přístroj a jeho přístupné části se během používání zahřívají a jsou horké.

Buďte velmi opatrní, abyste se nedotkli topných prvků.

Děti mladší 8-i let udržujte mimo dosah přístroje, pokud nejsou neustále pod dohledem.

- Vyčistěte a/nebo vyměňte filtry po uvedeném období (nebezpečí vznícení). Řiďte se odstavcem Čištění a údržba.
- Doporučujeme zaručit vhodné větrání v místnosti, kde je přístroj používán spolu s přístroji napájenými plynem nebo na jiná paliva (neplatí pro přístroje, které pouze recirkulují vzduch v místnosti).

UPOZORNĚNÍ: Pokud má povrch praskliny, přístroj vypněte, aby nedošlo k úrazu elektrickým proudem.

- Nezapínejte zařízení, pokud je povrch prasklý nebo pokud je viditelné poškození tloušťky materiálu.
- Nedotýkejte se přístroje mokřýma rukama nebo částmi těla.
- K čištění výrobku nepoužívejte parní čističe.
- Na povrch varné desky nepokládejte kovové předměty, jako jsou nože, vidličky, lžičky a víka, protože by se mohly přehřát.
- Po použití vypněte varnou desku příslušným ovladačem; nespolehejte na senzory hrnců.

UPOZORNĚNÍ: Při použití oleje nebo tuku je nebezpečné nechávat varnou desku bez dozoru, protože by to mohlo vést k nebezpečné situaci a požáru. NIKDY se nepokoušejte uhasit plameny vodou, ale vypněte přístroj a plameny uduste, například víkem nebo protipožární příkrývkou.

UPOZORNĚNÍ: Proces vaření musí probíhat pod dohledem. Krátký proces vaření musí být neustále sledován.

- Přístroj není určen k provozu pomocí externího časovače nebo samostatného systému dálkového ovládání.

UPOZORNĚNÍ: Nebezpečí požáru: na varné desky nepokládejte žádné předměty.

- Přístroj musí být instalován tak, aby umožňoval odpojení od napájení otvorem mezi kontakty (3 mm), které zajistí úplné odpojení v podmínkách přetížení kategorie III.
- Přístroj nesmí být nikdy vystaven atmosférickým vlivům (déšť, slunce).
- Větrání přístroje musí odpovídat pokynům výrobce.
- Uchovávejte obaly mimo dosah dětí a domácích zvířat.
- Kuchyňské digestoře a jiné odsavače výparů z vaření mohou ohrozit bezpečný provoz přístrojů spalujících plyn nebo jiná paliva (včetně těch, která se nacházejí v jiných prostředích) kvůli zpětnému toku spalin. Tyto plyny mohou způsobit otravu oxidem uhelnatým. Po instalaci digestoře nebo jiného odsavače výparů z vaření se ujistěte, že plynové přístroje byly otestovány kompetentní osobou, aby bylo zaručeno, že nedochází ke zpětnému toku spalin.

2. POUŽITÍ

- Odsávací zařízení je určeno výhradně pro odstraňování zápachu při vaření v domácím použití.
- V žádném případě přístroj nepoužívejte k jiným účelům, než ke kterým je určen.
- Fritézy musí být během používání neustále pod dohledem: přehřátý olej by se mohl vznítit.
- Nespouštějte přístroj pomocí externího časovače nebo pomocí systému samostatného dálkového ovládání.

- Příklad nesmí být nainstalován za obdobnými dveřmi, aby se zabránilo přehřátí.
- Nestoupejte na přístroj, aby nedošlo k jeho poškození.
- Aby nedošlo k poškození silikonových spojů, nepokládejte na rám horké nádoby.
- Na povrchu se nesmí krájet ani připravovat potraviny a nesmí na něj padat tvrdé předměty. Po povrchu nepřetahujte hrnce nebo jiné kuchyňské nádoby.

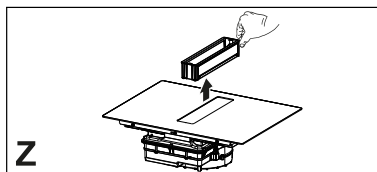

3. ČIŠTĚNÍ A ÚDRŽBA

- Před prováděním jakékoli údržby přístroj vypněte nebo odpojte od elektrického napájení.
- Pokud je dodán uhlíkový pachový filtr a je typu (F) (viz návod k instalaci), lze jej regenerovat. Pachový filtr s aktivním uhlím možné mýt a regenerovat každé 3-4 měsíce (nebo i častěji, jestliže je digestoř vystavena intenzivnímu používání), až do max 8 cyklů regenerace (v případě zvláště intenzivního používání doporučujeme nepřekračovat 5 cyklů). Kontaktujte servisní oddělení a objednejte nový filtr (F).

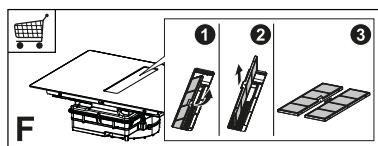

Postup regenerace:

- Myjte v myčce při MAX teplotě 70° nebo myjte ručně teplou vodou. Nepoužívejte abrazivní hubky (nepoužívejte čisticí prostředky!).
- Sušte v troubě při MAX teplotě 70° po dobu 2 hodin (doporučujeme si pozorně přečíst návod k použití a montážní instrukce Vaší trouby).
- Filtry je třeba čistit po každých 2 měsících používání nebo i častěji v případě intenzivního používání, je možné je mýt v myčce. Mřížky nemyjte v myčce nádobí (Z).

Všeobecná doporučení

- Nikdy nepoužívejte abrazivní hubky, ocelovou vlnu, kyselinu solnou nebo jiné výrobky, které by mohly poškrábat povrch nebo na něm zanechat stopy.
- Na funkčních nebo estetických prvcích varné desky není vhodné konzumovat potraviny, které by mohly náhodně spadnout na povrch nebo se na něm uchytit.

Čištění zařízení

- Po každém použití varnou desku vyčistěte, aby nemohlo docházet ke karbonizaci zbytků pokrmů. Čištění inkrustací a karbonizovaných nečistot vyžaduje větší úsilí.
- Ke každodennímu čištění nečistot použijte měkký hadřík nebo hubku a vhodný čisticí prostředek. Při volbě čisticích prostředků, které mají být použity, se řiďte doporučeními výrobce. Doporučujeme používat ochranné čisticí prostředky.
- Inkrustace nečistot, např. mléka, které přeteklo při vaření, odstraňte škrabkou na sklokeramiku, když je varná deska ještě horká. Při volbě škrabky, která má být použita, se řiďte doporučeními výrobce.
- Pokrmy obsahující cukr, např. marmeládu, která přetekla při vaření, odstraňte škrabkou na sklokeramiku, když je varná deska ještě horká. V opačném případě by zbytky mohly sklokeramický povrch poškodit.
- Případný roztavený plast odstraňte škrabkou na sklokeramiku, když je varná deska ještě horká. V opačném případě by zbytky mohly sklokeramický povrch poškodit.
- Skvrny od vodního kamene odstraňte malým množstvím roztoku na odstra-

nění vodního kamene, např. octem nebo citronovou šťávou, po vychladnutí varné desky. Poté znovu vyčistěte navlhčeným hadříkem.

4. POŽADAVKY NA NÁBYTEK

Při provádění instalace je povinné dodržovat zákony, vyhlášky, směrnice a normy (předpisy pro bezpečnost elektrických systémů, správnou recyklaci komponent atd.) platné v zemi použití!

- Mezi přístrojem a pracovní deskou nepoužívejte silikonový tmel. Varná deska je určena k vestavěné montáži do kuchyňského pracovního stolu nad kuchyňský modul o šířce 600 mm nebo větší.
- Jestliže je přístroj namontován na hořlavých materiálech, je nutné přísně dodržovat pokyny a normy týkající se nízkonapěťových instalací a požární ochrany.
- U vestavěných jednotek musí být komponenty (plastové materiály a dýhované dřevo) namontovány s tepelně odolnými lepidly (min. 100 °C): použití nevhodných materiálů a lepidel může způsobit deformaci a odlepení.
- Kuchyňský modul musí mít dostatečný prostor pro elektrická připojení zařízení. Závěsné moduly nad zařízením musí být namontovány v takové vzdálenosti, aby ponechaly dostatečný prostor pro pohodlnou práci.
- Kolem pracovní desky za zařízením je možné použít dekorativní lemovací hrany z tvrdého dřeva, pokud minimální vzdálenost zůstane vždy taková, jak je uvedeno na montážních obrázcích.
- Minimální vzdálenost mezi namontovaným zařízením a zadní stěnou je uvedena na montážním obrázku pro vestavné zařízení (150 mm pro boční stěnu, 40 mm pro zadní stěnu a 500 mm pro případné závěsné prvky nad ním. Z ergonomických důvodů se doporučuje minimální vzdálenost 1000 mm).

- Aby se zabránilo pronikání kapalin do prostoru mezi okrajem varné desky a pracovní deskou, před montáží aplikujte přílnavé těsnění, které je součástí vybavení, na celý vnější okraj varné desky.

5. ELEKTRICKÉ PŘIPOJENÍ

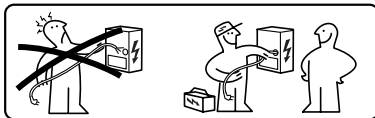

UPOZORNĚNÍ: Všechna elektrická připojení musí být provedena autorizovaným instalačním technikem.

- Řiďte se schématem zapojení (umístěným na spodní straně výrobku).
- Tento přístroj je vybaven připojením typu „Y“, doporučujeme použít napájecí kabel H05V2V2-F 5 x 2,5 mm², JEDNOFÁZOVÉ a DVOUFÁZOVÉ připojení: minimální průřez vodičů: 2,5 mm². Vnější průměr napájecího kabelu: min. 8 mm - max. 12 mm.
- Připojovací svorky jsou přístupné po odstranění krytu propojovací krabice.
- Zkontrolujte, zda jsou charakteristiky domácí elektroinstalace (napětí, maximální výkon a proud) kompatibilní s charakteristikami přístroje.
- Přístroj připojte podle pokynů v instalačním manuálu (v souladu s referenčními normami pro síťové napětí platnými na vnitrostátní úrovni).



Pozor! Kabely nesvařujte!

6. OCHRANA ŽIVOTNÍHO PROSTŘEDÍ

Likvidace domácích spotřebičů

Symbol  na výrobku nebo jeho obalu označuje, že výrobek nesmí být likvidován spolu s běžným domácím odpadem. Výrobek musí být zlikvidován ve

středisku specializovaném na recyklaci elektrických a elektronických součástek. Zajištěním správné likvidace tohoto výrobku pomůžete zabránit možným negativním dopadům na životní prostředí a zdraví, které by jinak mohly vzniknout při nesprávné likvidaci. Podrobnější informace o recyklaci tohoto výrobku získáte u místních úřadů, místní služby nakládání s odpady nebo v obchodě, kde jste výrobek zakoupili.

Přístroj je v souladu se směrnicí 2012/19/EU o omezení používání některých nebezpečných látek v elektrických a elektronických zařízeních a likvidaci odpadu.

Likvidace obalových materiálů

Materiály se symbolem  jsou recyklovatelné. Obalové materiály odkládejte do speciálních sběrných nádob určených k recyklaci.

Energetická úspora

Postupem podle následujících pokynů můžete během vaření ušetřit energii každý den.

- Při ohřevu vody používejte pouze nezbytné množství.
- Pokud je to možné, vždy zakryjte hrnce víkem.
- Před aktivací varné zóny umístěte hrnec.
- Umístěte menší hrnce na menší varné zóny.
- Umístěte hrnce přímo do středu varné zóny.
- Použijte zbytkové teplo k udržení teploty jídla nebo k jeho rozpuštění.

7. POPIS VÝROBKU

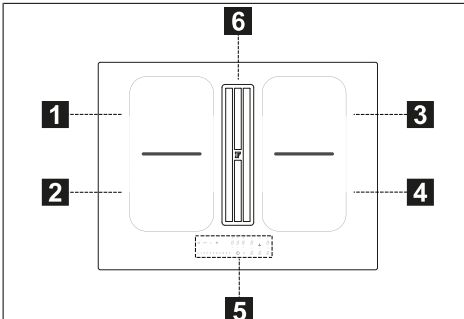

1	Jednoduchá varná zóna (210x190 mm) 2100 W, s funkcí Booster 3000 W
2	Jednoduchá varná zóna (210x190 mm) 2100 W, s funkcí Booster 3000 W
3	Jednoduchá varná zóna (210x190 mm) 2100 W, s funkcí Booster 3000 W
4	Jednoduchá varná zóna (210x190 mm) 2100 W, s funkcí Booster 3000 W
5	Ovládací panel
6	Odsávací mřížka
1+2	Kombinovatelná varná zóna (210 x 380 mm) 3000 W, s funkcí Booster 3700 W.
3+4	Kombinovatelná varná zóna (210 x 380 mm) 3000 W, s funkcí Booster 3700 W.

INDIKÁTORY

Detekce přítomnosti hrnce

Každá varná zóna je vybavena systémem, který detekuje přítomnost hrnce na varné desce.

Detekční systém je schopen rozpoznat hrnce s magnetizovatelným dnem typu vhodného pro použití na indukčních varných deskách.

Pokud je hrnec během provozu odstraněn nebo je použit nevhodný hrnec, zobrazí se na displeji symbol .

Indikátor zbytkového tepla

Indikátor zbytkového tepla je bezpečnostní funkce, která označuje, že povrch varné zóny je stále při teplotě rovné nebo vyšší než 50 °C, a proto by mohl při kontaktu s holýma rukama způsobit popáleniny. Digit na odpovídající varné zóně označuje **H**.

8. OVLÁDACÍ PANEĽ

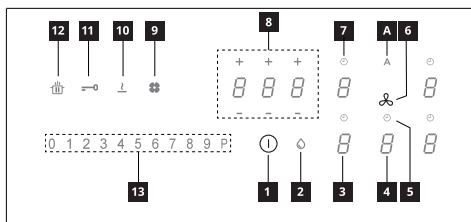

1	Rozsvícené/Zhasnuté
2	Indikátor nasycení tukového filtru
3	Indikátor úrovně výkonu varné zóny
4	Indikátor úrovně výkonu odsávače
5	Ovládání časovače odsávače
6	Symbol zóny ovládání odsávače
7	Ovládání časovače varné zóny
8	Zóna řízení časovače
9	Indikátor nasycení uhlíkového filtru
10	Tlačítko funkce Rozpuštění
11	Tlačítko funkce Blokování
12	Tlačítko funkce Pauza
13	Posuvný ovladač
A	Tlačítko funkce Auto

Varné zóny lze aktivovat stisknutím referenčního Digitu . Digit se pro potvrzení operace rozsvítí intenzivněji.

Když je na jedné ze 4 varných zón umístěn hrnec, varná deska automaticky detekuje jeho přítomnost a rozsvítí odpovídající Digit k její aktivaci.

Pokud na varné desce nejsou žádné hrnce nebo jiné předměty, Digits nejsou viditelné.

Na ovládacím panelu jsou volitelné vždy ty funkce, které jsou viditelné, ale osvětlené nízkou intenzitou. Zvolte funkci dotknutím se příslušného symbolu.

Zapnutí přístroje:

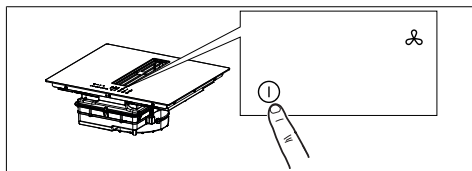

Stiskněte na 2 sekundy tlačítko On/Off pro zapnutí a aktivaci funkcí varné desky.

Nyní je varná deska zapnutá, ale všechny varné zóny a digestoř mají nulový výkon. Varná deska se vypne automaticky po 20 sekundách nečinnosti.

Pozor: Z bezpečnostních důvodů bude vždy možné varnou desku vypnout tlačítkem On/Off.

Pozor: Na panelu ovladačů budou všechny volitelné funkce vždy osvětlené/viditelné a budou vždy jedinými funkcemi, které lze aktivovat.

Ovladače varných zón, odsávače a časovače lze aktivovat stisknutím příslušného Digitu.

Potvrzení je dáno intenzivním rozsvícením Digitu.

9. OMEZENÍ VÝKONU

Při prvním připojení přístroje k domácí síti musí instalační technik nastavit výkon varných zón na základě skutečné kapacity domácí elektrické soustavy.

Pokud to není nutné, můžete varnou desku zapnout přímo pomocí anebo, alternativně, postupujte podle postupu popsaného níže pro vstup do nabídky.

Před provedením postupu je vhodné si přečíst celý odstavec.

Připojte varnou desku k domácí síti.

1. Všechny Digits se na několik sekund rozsvítí, poté zhasnou a zůstane blikat pouze .
2. Stiskněte a přidržte , Digits varných zón indikují .
3. Přidržte a začněte mačkat Digits zón postupem ve směru hodinových ručiček.

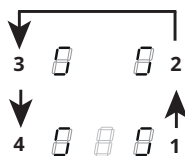

Levý zadní Digit označuje a číslo udávající typ nabídky. Levý přední Digit označuje číslo, které závisí na parametrech uvedených ve výběru.

Vyberte Digit s a stiskněte „8“ na liště výkonu.

Vyberte levý přední Digit a zvolte správné nastavení.







Specifikace naleznete v následující tabulce:













Hodnota na liště výkonu	kW	Poznámky
0	7,4	Standardní počáteční nastavení
1	4,5	
2	3,5	

3	2,8	
---	-----	--

Po zadání správné hodnoty potvrďte dotykem a podržením .

10. FUNKCE VARNÉ DESKY

	
Dětská pojistka	<p>Tato funkce zabraňuje náhodnému spuštění přístroje</p> <p>Aktivace: pokud je na varné desce hrnec, stiskněte a držte stisknutý příslušný Digit po dobu 3 sekund. Pokud na varné desce není žádný hrnec, stiskněte a podržte po dobu 3 sekund jeden z 5 Digitů (nejsou vidět) vedle tečky . Uvolněte a posuňte prst od 0 do 9 na liště výkonu, která ukazuje provozní sekvenci. Všechny Digits označují .</p> <p>Deaktivace: stiskněte a podržte po dobu 3 sekund jeden z 5 Digitů varných zón. Uvolněte a posuňte prst od 9 do 0 na liště výkonu, která ukazuje provozní sekvenci.</p> <p>Popsané operace musí být dokončeny do 10 sekund.</p>
Blokování	<p>Během používání je možné zablokovat funkce varné desky, například pro čištění varné desky. Funkce zůstane aktivní, i když je varná deska vypnuta a znovu zapnuta.</p> <p>V případě výpadku proudu je funkce deaktivována.</p> <p>Aktivace: stiskněte  a přidržte 1 sekundu.</p> <p>Deaktivace: stiskněte .</p>
Funkce Boost	<p>Každá varná zóna může být nastavena na další úroveň výkonu na maximálně 5 minut.</p> <p>Aktivace: vyberte jednu ze 4 varných zón a vyberte hodnotu „P“ na liště výkonu. Odpovídající Digit označuje .</p> <p>Deaktivace: zvolte jednu z dalších možných hodnot na liště výkonu.</p>
Časovač varných zón	<p>Časovač umožňuje na konci nastaveného času vypnout konkrétní varnou zónu.</p> <p>Varné zóny lze naprogramovat individuálně, protože každá má svůj vlastní časovač.</p> <p>Aktivace: Je-li varná zóna v provozu, stiskněte pro přístup k ovladačům řízení časovače pro danou zónu.</p> <p>3 Digits indikují "0 0 0". Stiskněte „+“ nebo „-“ pro nastavení odpočítávání časovače.</p> <p style="text-align: center;"> Hodiny - Desítky - Minuty</p> <p>Po dobu 10 sekund se ničeho nedotýkejte pro potvrzení nastaveného času.</p> <p>Na konci odpočítávání se Digits resetují a zazní zvukový signál. Funkci lze přerušit stisknutím libovolného tlačítka.</p> <p>Pokud je časovač aktivní pro několik varných zón, budou 3 Digits vždy označovat časovač nejbližší k uplynutí doby.</p> <p>Deaktivace: když je varná zóna v provozu, stiskněte pro přístup k ovladačům řízení časovače pro danou zónu.</p> <p>Nastavte tři Digits na „0 0 0“ pomocí „+“ nebo „-“ anebo stiskněte tlačítko On/Off.</p>

Časovač (obecný)	<p>Časovač s alarmem pro obecné použití.</p> <p>Aktivace: zapněte varnou desku a zkontrolujte, zda nejsou přítomné žádné hrnce nebo aktivní varné zóny.</p> <p>3 Digits pro ovladače správy časovače označují „- -“.</p> <p>Stisknutím Digitu vstoupíte do nabídky časovače a zobrazíte „0 0 0“.</p> <p>Stiskněte „+“ nebo „-“ pro nastavení odpočítávání časovače.</p> <div style="text-align: center;">  <p>Hodiny - Desítky - Minuty</p> </div> <p>Po dobu 10 sekund se ničevo nedotýkejte pro potvrzení nastaveného času.</p> <p>Na konci odpočítávání se Digits resetují a zazní zvukový signál. Funkci lze přerušit stisknutím libovolného tlačítka.</p> <p>Opakováním výše uvedených operací změníte hodnotu odpočítávání.</p> <p>Deaktivace: zapněte varnou desku a zkontrolujte, zda nejsou aktivní žádné hrnce nebo varné zóny.</p> <p>Stisknutím Digitu otevřete nabídku časovače a pomocí tlačítek „+“ a „-“ nastavte displej na „0 0 0“ „-“ nebo stiskněte tlačítko On/Off.</p>																						
Funkce Rozpuštění	<p>Aktivace: zvolte jednu ze 4 varných zón a stiskněte .</p> <p>Digit zvolené zóny označuje .</p> <p>Deaktivace: stiskněte  nebo stiskněte .</p>																						
Funkce Ohřev	<p>Tato funkce se používá k ohřevu hrnce na maximální výkon před pokračováním vaření na zvolené úrovni. Časový interval, ve kterém je varná zóna udržována na maximálním výkonu, závisí na nastavené konečné úrovni vaření. Viz tabulka:</p> <table border="1" data-bbox="232 619 1041 916"> <thead> <tr> <th>Stupeň výkonu</th> <th>Časovač (sekundy)</th> </tr> </thead> <tbody> <tr><td>1</td><td>48</td></tr> <tr><td>2</td><td>144</td></tr> <tr><td>3</td><td>230</td></tr> <tr><td>4</td><td>312</td></tr> <tr><td>5</td><td>408</td></tr> <tr><td>6</td><td>120</td></tr> <tr><td>7</td><td>168</td></tr> <tr><td>8</td><td>216</td></tr> <tr><td>9</td><td>Není k dispozici</td></tr> <tr><td>P</td><td>Není k dispozici</td></tr> </tbody> </table> <p>Pro aktivaci, s hrncem na varné desce a zvolenou varnou zónou, stiskněte a podržte zvolenou hodnotu (od 1 do 8) na liště výkonu po dobu 3 sekund. Na displeji odpovídající varné zóny se zobrazí „A“.</p> <p>Je možné zvýšit úroveň vaření, ale jejím snížením se funkce deaktivuje.</p> <p>Deaktivaci lze provést také stisknutím a podržením stisknutého tlačítka příslušné varné zóny po dobu 3 sekund.</p>	Stupeň výkonu	Časovač (sekundy)	1	48	2	144	3	230	4	312	5	408	6	120	7	168	8	216	9	Není k dispozici	P	Není k dispozici
Stupeň výkonu	Časovač (sekundy)																						
1	48																						
2	144																						
3	230																						
4	312																						
5	408																						
6	120																						
7	168																						
8	216																						
9	Není k dispozici																						
P	Není k dispozici																						
Funkce Pauza	<p>Tato funkce umožňuje pozastavit/restartovat jakoukoli aktivní funkci varné desky, snížit výkon dostupný ve varné zóně a resetovat všechny funkce. Pokud není funkce Pauza deaktivována do 10 minut, varná deska se automaticky vypne.</p> <p>Aktivace: Když je hrnec na varné desce a je zvolena varná zóna, stiskněte a podržte stisknuté tlačítko funkce Pauza  po dobu alespoň 1 sekundy. Všechny displeje označují .</p> <p>Deaktivace: stiskněte a držte stisknuté  po dobu 1 sekundy, dokud bliká. Do 10 sekund stiskněte jakékoliv tlačítko. Funkce je deaktivována a varná deska pokračuje s předchozím nastavením.</p>																						
Funkce Vyvolání	<p>Tato funkce slouží k vyvolání provozních nastavení varné desky v případě náhodného vypnutí nebo náhlého výpadku proudu.</p> <p>Když se varná deska vypne, pokud ji zapnete do 6 sekund dotykem , bude tlačítko  blikat po dobu 6 sekund. Stiskněte tlačítko  pro vyvolání dříve nastavených funkcí. Ozve se pípnutí k potvrzení operace.</p>																						
Kombinovaný režim (funkce „přemostění“)	<p>Tato funkce umožňuje připojit 2 varné zóny tak, aby bylo možné je použít a ovládat jako jednu a větší varnou zónu. To nabízí možnost použití hrnců se širším dnem.</p> <p>Varné zóny, které lze zvolit pro tuto funkci, jsou výhradně zóny vlevo a vpravo.</p> <p>Pro aktivaci/deaktivaci: stiskněte současně Digits levé varné zóny pro výběr 2 zón, které mají být přemostěny, dokud se nezobrazí Digit  na znamení, že funkce byla aktivována. Druhý Digit se používá k nastavení úrovně výkonu.</p>																						

Funkce AUTO „A“	U výchozího nastavení se při zapnutí varné desky/odsávače digestořů bude aktivovat v automatickém režimu a kontrolka „A“ bude svítit intenzivně. Digestořů se spustí, jestliže je výkon varných zón vyšší než „1“. Deaktivuje se stisknutím kontrolky „A“ potvrzeným změnou intenzity z intenzivní na slabou. Deaktivuje se rovněž stisknutím nějaké hodnoty vyšší než „1“ na liště výkonu potvrzeným změnou intenzity kontrolky „A“ z intenzivní na slabou. Znovu se aktivuje stisknutím kontrolky „A“, která přejde na intenzivní rozsvícení.
------------------------	---

11. TABULKA VAŘENÍ

Stupeň výkonu	Způsob vaření	K použití pro
1	Rozpuštění, mírné zahřátí	Máslo, čokoláda, želatina, omáčky
2	Rozpuštění, mírné zahřátí	Máslo, čokoláda, želatina, omáčky
3	Ohřátí	Rýže
4	Delší vaření, zahušťování, dušení	Zelenina, brambory, omáčky, ovoce, ryby
5	Delší vaření, zahušťování, dušení	Zelenina, brambory, omáčky, ovoce, ryby
6	Dlouhé vaření, dušení	Těstoviny, polévky, dušené maso
7	Lehké smažení	Bramborové placky, omelety, pečená a smažená jídla, klobása
8	Smažení, ponorné smažení	Maso, hranolky
9	Rychlé smažení při vysoké teplotě	Steaky
P	Rychlý ohřev	Vření vody

12. FUNKCE ODSÁVAČE



Ovladače varných zón, odsávače a časovače lze aktivovat stisknutím příslušného Digitu.

“P”	Stisknete dvakrát „9“ na liště výkonu pro nastavení rychlosti INTENZIVNÍ. Aktivace tohoto nastavení je časově omezena na 5 minut. Po uplynutí této doby se systém automaticky vrátí na rychlost nastavenou předtím. Deaktivuje se zvolením jiné rychlosti.
Funkce Delay	Tato funkce je k dispozici pouze v případě, jestliže je deaktivován automatický režim. Automatický režim se deaktivuje stisknutím „A“. Stisknete Digit odsávače a nastavíte rychlost na liště výkonu. Stisknete Digit pro řízení časovače, který zobrazoval „CL“ a který přejde na již nastavené odpočítávání na 15 minut.
	Symbol časovače Po zvolení Digitu odsávače stisknete Digit řízení časovačů pro nastavení odpočítávání.
	Symbol údržby tukového filtru Signalizace týkající se čištění tukového filtru, která se zobrazuje pomocí kontrolky, a je stále aktivní. Reset a opětovná aktivace filtru Po provedení údržby filtru: stisknete na 5 sekund tlačítko . - Kontrolka tukového filtru zhasne a spustí se odpočítávání.



Symbol údržby uhlíkového filtru
Výchozí nastavení digestoře je odsávací režim. S vypnutým zatížením stisknutím Digitu ovladačů digestoře pro aktivaci odsávače. Znovu stisknete na 5 sekund Digit pro následující úkony:

Aktivace uhlíkového filtru:

Symbol uhlíkového (pachového) filtru se rozsvítí na 1 sekundu.

Deaktivace uhlíkového filtru:

Symbol uhlíkového (pachového) filtru dvakrát zablíká.

Po aktivaci bude rozsvícení ikony signalizovat, že je třeba provést údržbu uhlíkového (pachového) filtru.

Reset a opětovná aktivace uhlíkového filtru

Po provedení údržby filtru:

stisknete na 5 sekund tlačítko . - Kontrolka pachového filtru zhasne a spustí se odpočítávání.

13. PŘÍZPŮSOBNÍ UŽIVATELSKÉ NABÍDKY

Před provedením postupu je vhodné si přečíst celý odstavec.

- Stiskněte **1**.
- Stiskněte znovu **1** a držte stisknuté po dobu 3 sekund.
- Tlačítko **1** začne blikat.
- Stiskněte a přidržte **1**: Digity varných zón indikují **1**.
- Držte **1** a začněte mačkat Digit varné zóny a pokračujte ve směru hodinových ručiček počínaje od předního levého.

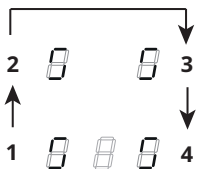

Levý zadní Digit střídavě označuje **1** a číslo od 2 do 7 označující kód nabídky.

Levý přední Digit označuje číslo, které závisí na parametrech uvedených ve výběru.

- Stiskněte levý zadní Digit.
- Vyberte číslo na liště výkonu, abyste získali přístup ke kódu nabídky.
- Stiskněte levý přední Digit.
- Vyberte číslo na liště výkonu pro výběr hodnoty.

Specifikace naleznete v následující tabulce:

Kód nabídky	Popis	Hodnota
U2	Nabídka správy hlasitosti zvuku tlačítek.	0 - Vypnutý zvuk 1 - Min. 3 - Max.
U3	Nabídka správy hlasitosti bzučáku časovače.	0 - Vypnutý zvuk 1 - Min. 3 - Max.
U4	Nabídka správy úrovně jasu displeje.	0 - Max 9 - Min.
U5	Nabídka správy animace odpočítávání.	0 - Animace vypnuta 1 - Animace zapnuta
U6	Nabídka funkcí rozpoznávání přítomnosti hrnce.	0 - Zapnuta 1 - Vypnuta
U7	Nabídka pro správu konce odpočítávání.	0 - Nepřetržitě blikání a vypnutí 1 - Deset bliknutí a vypnutí 2 - Jedno bliknutí a vypnutí

- Po zadání správné hodnoty potvrďte stisknutím a podržením **1** po dobu 2 sekund.

- Pro výstup z nabídky bez uložení stiskněte **1**.

Pokud neprovedete žádnou akci, uživatelská nabídka se po 1 minutě zavře.

14. FUNKCE ŘÍZENÍ VÝKONU

Tento výrobek je vybaven funkcí řízení výkonu s elektronickým ovládním.

Tato funkce ovládá výdej maximálního výkonu 3700 W mezi kombinovanými varnými zónami (levá a pravá strana), optimalizuje distribuci výkonu a předchází situacím přetížení systému.

Za tímto účelem je průběžně monitorován celkový výkon a v případě potřeby je snížen. Pokud není možné dodat celkový požadovaný výkon, řídicí prvek sníží ve výchozím nastavení výkon jiného varného prvku na úroveň bezprostředně pod příslušnou výkonovou křivkou tak, aby nebyla překročena absorpce proudu 16 A.

V tomto případě generátor bude detekovat poslední příkaz s nejvyšší prioritou odeslaný uživatelským rozhraním a v případě potřeby sníží dříve aktivovaná nastavení pro jiný varný prvek.

Funkce Řízení výkonu je aktivována nejdříve, i při detekci přítomnosti hrnce na varném prvku.

Příklad:

Pokud je pro varnou zónu 1 zvolen další stupeň výkonu (boost) (P), nemůže varná zóna 2 současně překročit úroveň výkonu 9 a bude automaticky omezena.

15. PRŮVODCE POUŽITÍM HRNCŮ

Jaké hrnce používat

Používejte pouze hrnce s feromagnetickým dnem vhodné pro použití na indukčních deskách:

- litina
- smaltovaná ocel
- uhlíková ocel
- nerezová ocel (i ne zcela úplně)

- hliník s feromagnetickým povlakem nebo dno s feromagnetickou deskou

Pro zjištění vhodnosti hrnce zkontrolujte, zda je přítomen symbol  (obvykle vyražený na dně). Můžete také umístit magnet blízko dna hrnce. Pokud zůstane přichycený, znamená to, že hrnec může být použit na indukční varné desce.

Abyste zajistili optimální účinnost, vždy používejte hrnce s plochým dnem, které mohou rovnoměrně distribuovat teplo. Dno, které není zcela rovné, může ovlivnit vedení energie a tepla.

Jak používat hrnce

Minimální průměr hrnce/pánve pro různé varné zóny.

Aby byla zajištěna správná funkce varné desky, musí hrnec zakrývat jeden nebo více referenčních bodů uvedených na povrchu varné desky a musí mít vhodný minimální průměr.

Vždy používejte varnou zónu, která nejlépe odpovídá průměru dna hrnce.

Varné zóny	Průměr dna hrnce	
	Ø min. (doporučený)	Ø max (doporučený)
Kombinovaná levá/pravá	190 mm	230 mm
Jednotlivé levá/pravá	110 mm	190 mm

Prázdné hrnce/pánve nebo s tenkým dnem

Na varné desce nepoužívejte prázdné hrnce nebo pánve s tenkým dnem, protože to neumožňuje regulovat teplotu nebo automaticky vypnout varnou zónu, pokud je teplota příliš vysoká, a hrozí riziko poškození povrchu hrnce nebo varné desky.

Pokud k tomu dojde, nedotýkejte se ničeho a počkejte, až všechny komponenty vychladnou.

Pokud se zobrazí chybová zpráva, přečtěte si oddíl „Řešení problémů“.

Běžné provozní zvuky varné desky

Indukční technologie je založena na vytváření elektromagnetických polí. Tato elektromagnetická pole generují teplo přímo na dně hrnce. Hrnce a pánve mo-

hou vydávat různé zvuky nebo produkovat vibrace podle toho, jak jsou vyrobeny.

Dále jsou popsány tyto typy zvuků:

Mírné bzučení (jako zvuk transformátoru)

Tento zvuk je produkován při vaření s vysokým stupněm tepla a je dán množstvím energie přenášené z varné desky na hrnce. Zvuk přestane nebo se zmenší, když se sníží stupeň tepla.

Mírné syčení

Tento zvuk je produkován, když je nádoba na vaření prázdná, po naplnění nádoby vodou nebo pokrmem tento zvuk přestane.

Praskání

K tomuto zvuku dochází u hrnců vyrobených z různých materiálů, které jsou na sebe navrstveny, a je způsoben vibracemi povrchů v místě styku těchto materiálů. Zvuk pochází z hrnců a může se lišit podle množství pokrmu a druhu jeho přípravy.

Hlasité syčení

K tomuto zvuku dochází u hrnců vyrobených z různých materiálů, které jsou na sebe navrstveny, a rovněž když jsou hrnce používány v maximálním režimu a také na dvou varných zónách. Zvuk přestane nebo se zmenší, když se sníží stupeň tepla

Zvuky ventilátoru

Pro správnou funkci elektronického systému je nutné nastavit teplotu varné desky. Za tímto účelem je varná deska vybavena chladicím ventilátorem, který se aktivuje pro snižování a regulaci teploty elektronického systému. Může se stát, že ventilátor bude pokračovat v chodu i po vypnutí přístroje, pokud bude teplota varné desky detekována jako příliš vysoká.

Rytmické zvuky a zvuky podobné tikání hodin

K tomuto zvuku dochází pouze tehdy, když jsou v provozu alespoň tři varné zóny a přestane nebo se zmenší v okamžiku, kdy některou z nich vypnete.

Popsané zvuky jsou běžnou charakteristikou indukční technologie, a proto není třeba je považovat za závady.

16. ŘEŠENÍ PROBLÉMŮ

Chybový kód	Popis	Možná příčina chyby	Řešení
„Zvukový signál při zapnutí. Žádný zobrazený chybový kód“	Ovládání digestoře nefunguje	Poškození nebo nesprávné připojení kabelu LIN k elektronické desce digestoře	Kontrola připojení/výměna kabelu LIN
ER03	Varná deska se vypne po 10 sekundách.	Detekována nepřetržitá aktivace tlačítek. Na ovládacím panelu se nachází voda nebo hrnec.	Odstraňte vodu nebo hrnec ze sklokeramického povrchu a z ovládacího panelu.
ER21	Varná deska se vypne.	Vnitřní teplota elektronických součástí je příliš vysoká.	Nechte varnou desku vychladnout. Zkontrolujte, zda je varná deska dostatečně větraná. Pokud chyba přetrvává, kontaktujte technický servis.
E2	Príslušná varná zóna se vypne.	Prázdny nebo nevhodný hrnec. Teplota hrnce nebo sklokeramického povrchu je příliš vysoká. Teplota elektronických součástí je příliš vysoká.	Nechte varnou desku vychladnout. Použijte vhodný hrnec. Nezahřívejte prázdné hrnce.
E3	Príslušná varná zóna se vypne.	Nevhodný hrnec. Hrnc ztrácí své magnetické vlastnosti a může poškodit indukční varnou desku.	Použijte vhodný hrnec. Chyba se automaticky vymaže po 8 s a varnou zónu lze znovu použít. V případě dalších chyb je nutné hrnec vyměnit. Pokud chyba přetrvává, kontaktujte technický servis.
E6	Varná zóna se nezapne.	Napájecí napětí a/nebo frekvence mimo rozsah.	Zkontrolujte síťové napětí a/nebo frekvenci. V případě potřeby kontaktujte technický servis.
E8	Varné zóny se vypnou.	Porucha ventilátoru. Ventilátor je blokován prachem nebo vlákny.	Vyčistěte ventilátor a odstraňte všechny cizí předměty. Pokud chyba přetrvává, kontaktujte technický servis.
E4-E5-E7-E9-ER20-ER22-ER31-ER36-ER42-ER47-EA-EH	Odpojte varnou desku od napájení. Počkejte několik sekund a poté varnou desku znovu připojte ke zdroji napájení. Pokud problém přetrvává, kontaktujte servisní středisko a určete chybový kód, který se zobrazí na displeji.		

17. ÚDRŽBA - OPRAVA A SHODA

- Ujistěte se, aby údržba elektrických komponentů byla prováděna pouze výrobcem nebo technickým servisem.
- Ujistěte se, aby poškozené kabely byly vyměněny pouze výrobcem nebo technickým servisem.

Při kontaktování technického servisu uveďte prosím tyto informace:

- Typ poruchy
- Model zařízení (kód zboží)
- Sériové číslo (S.N.)

Tyto informace jsou uvedeny na identifikačním štítku. Identifikační štítek je umístěn na spodní straně zařízení.

Informace o výrobku ve smyslu nařízení č. 66/2014

Referenční normy:

EN/IEC 60350-2

EN/IEC 50564



Tento přístroj byl navržen, vyroben a uveden na trh v souladu se směrnicemi EHS.

18. TECHNICKÉ ÚDAJE

Identifikace výrobku

Typ: **4300**

Model: **FSM 7081R HI**

Konzultujte identifikační štítek umístěný na spodní straně výrobku.

Výrobce provádí na svých výrobcích neustálá zlepšování. Proto se text a ilustrace v tomto návodu k použití mohou změnit bez předchozího upozornění.

Další informace o technických údajích naleznete na internetové adrese:

www.franke.com

1,2 Flexibilní varná zóna 1 + 2 v přemostění
3,4 Flexibilní varná zóna 3 + 4 v přemostění

Parametr	Hodnota	Rozměry (mm)
Zdroj tepla	indukce	

MODEL	FSM 7081R HI
Maximální celkový výkon (varná deska + digestoř)	7,62 kW (základní nastavení)
Maximální celkový výkon (varná deska + digestoř)	4,72 kW
Maximální celkový výkon (varná deska + digestoř)	3,72 kW
Maximální celkový výkon (varná deska + digestoř)	3,02 kW

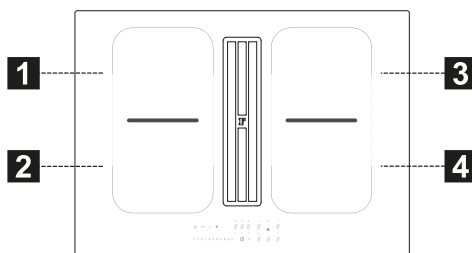

1,2 Flexibilní varná zóna 1 + 2 v přemostění
3,4 Flexibilní varná zóna 3 + 4 v přemostění

Parametr	Hodnota	Rozměry (mm)
Užitečné rozměry	-	700 x 520 (Š x H)
Napájecí napětí/frekvence	220-240 V, 50 Hz; 220 V, 60 Hz 2N~ 380-415 V, 50 Hz; 2N~ 380 V, 60 Hz	
Elektrické údaje a ohřevné prvky		
Varná zóna 1,2,3,4	2100 W; Power Boost: 3000 W	210 x 190
Flexibilní varná zóna 1+2, 3+4	3000 W; Power Boost: 3700 W	210 x 380
Parametr	Hodnota	Rozměry (mm)
Hmotnost zařízení	21	kg
Počet varných zón	4	

1. SIGURNOSNE INFORMACIJE

 Radi vlastite sigurnosti i kako biste osigurali ispravan rad uređaja, molimo da pažljivo pročitate ovaj priručnik prije instalacije i stavljanja uređaja u rad. Uvijek držite ove upute zajedno s uređajem, čak i ako ga prodajete ili prosljeđujete trećim osobama. Važno je da su korisnici upoznati sa svim karakteristikama rada i sigurnosti uređaja. Ove ploče za kuhanje imaju indukcijske sustave koji su usklađeni sa zahtjevima Direktive o elektromagnetskoj kompatibilnosti i Direktive o elektromagnetskim poljima i ne bi smjele ometati druge elektroničke uređaje. Osobe koje nose srčani elektrostimulator ili druge elektroničke uređaje moraju se posavjetovati s liječnikom ili proizvođačem uređaja kako bi procijenili stupanj osjetljivosti na smetnje.

 Električne priključke mora izvesti kompetentni tehničar. Prije električnog priključivanja pročitatite odlomak **ELEKTRIČNO PRIKLJUČIVANJE**.

Za uređaje s kablom za napajanje, stezaljkama ili presjekom žila između točke sidrenja kabela stezaljke moraju biti obliko-

vane tako da omogućuju izvlačenje vodiča pod naponom iz kabela uzemljenja ako on izađe iz sidrišta.

- Proizvođač ne može biti odgovoran za eventualne štete koje proizlaze iz neprikladne instalacije ili korištenja uređaja.
- Provjerite da napajanje mreže odgovara napajanju navedenom na identifikacijskog pločici koja se nalazi unutar proizvoda.
- Glavni izolatori moraju biti instalirani u fiksnom uređaju u skladu s propisima o sustavima ožičenja.
- Za uređaje klase I provjerite da li kućna mreža napajanja ima odgovarajući priključak za uzemljenje.
- Napu pomoću odgovarajuće cijevi priključite na dimnjak. Pogledajte pribor koji možete kupiti, naveden u priručniku za instalaciju (za kružne cijevi: najmanji promjer 120 mm). Duljina odvodnih cjevovoda trebala bi biti što kraća.
- Proizvod pomoću jednopolne sklopke priključite na električnu mrežu.
- Potrebno je pridržavati se normi koje se odnose na ispušt zračenja.
- Usisni uređaj nemojte priključivati na cijevi za ispuštanje dima u kojima se nalaze dimovi od izgaranja (kotlovi, kamini itd.).
- Ako se napa upotrebljava zajedno s neelektričnim uređaji-

ma (npr. uređaji s plinskim plamenicima), važno je zagarantirati dovoljan stupanj ventilacije u prostoriji tako da se spriječi povrat izlaznog zraka. Ako se ploča za kuhanje upotrebljava zajedno s uređajima koji se napajaju s neelektričnih izvora energije, negativan tlak u prostoriji ne smije biti veći od 4 Pa kako bi se spriječilo da se dimovi usišu u prostoriju u kojoj se nalazi ploča za kuhanje.

- Zrak se ne smije izbacivati u cijev koja se upotrebljava kao dimnjak za uređaje na plin ili druga goriva.
- Ako je kabel napajanja oštećen, mora ga zamijeniti proizvođač, ovlašteni servisni centar ili kompetentni tehničar kako bi se izbjegle opasnosti.
- Sklopku uređaja priključite na napajanje koje je u skladu s aktualnim propisima i kojemu možete pristupiti.
- Što se tiče tehničkih i sigurnosnih mjera koje treba provesti za ispušt dima, važno je strogo se pridržavati propisa lokalnih jedinica.

 **UPOZORENJE:** Prije postavljanja uređaja uklonite zaštitne folije.

- Upotrebljavajte samo vijke i ostali pribor koji je isporučen s uređajem.

 **UPOZORENJE:** Ako se vijci ili učvršćeni elementi ne postave u skladu s ovim uputama, mogu uzrokovati opasnost od električnog udara.

- Radove čišćenja i održavanja ne smiju obavljati djeca, osim ako su pod nadzorom odrasle osobe.
- Djecu valja nadzirati kako bi se osiguralo da se ne igraju s uređajem.
- Ovaj uređaj ne smiju upotrebljavati osobe (uključujući djecu) smanjenih psihofizičkih i senzoričkih sposobnosti ili nedovoljna iskustva i znanja, osim ako nisu pod nadzorom i ako ih osoba odgovorna za njihovu sigurnost nije uputila u sigurnu uporabu uređaja.
- Djeca starija od 8 godina i osobe smanjenih psihofizičkih i senzoričkih sposobnosti ili nedovoljna iskustva i znanja smiju upotrebljavati ovaj uređaj samo ako su pod nadzorom i ako ih se pouči o načinu uporabe uređaja na siguran način i opasnostima koje su povezane s time. Ne dopustite da se djeca igraju s uređajem.

 **UPOZORENJE:** Uređaj i njegovi dostupni dijelovi jako se zagrijevaju tijekom uporabe.

Pazite i nemojte dodirivati otpornike.

Djecu mlađu od 8 godina držite podalje osim ako nisu pod neprestanim nadzorom.

- Nakon predviđenog razdoblja očistite i/ili zamijenite filtre (opasnost od požara). Vidi poglavlje Čišćenje i održavanje.
- Preporučuje se da tijekom uporabe uređaja zajedno s uređajima na plin ili druga goriva u prostoriji osigurate prikladnu ventilaciju (nije primjenjivo na uređaje koji samo obavljaju cirkulaciju zraka u prostoriji).

UPOZORENJE: Ako su na površini prisutne pukotine, ugasi uređaj kako biste spriječili električni udar.

- Uređaj nemojte uključivati ako je površina napuknuta ili ako na materijalu postoje vidljiva oštećenja.
- Uređaj nemojte dodirivati rukama niti mokrim dijelovima tijela.
- Proizvod nemojte čistiti parnim čistačima.
- Na površinu ploče za kuhanje nemojte odlagati metalne predmete kao što su noževi, vilice, žlice i poklopci jer se mogu jako zagrijati.
- Nakon uporabe odgovarajućom komandom isključite ploču za kuhanje. Nemojte se pouzdati u senzore lonaca.

UPOZORENJE: Ako upotrebljavate ulje ili masnoću, opasno je ostaviti ploču za kuhanje bez nadzora jer bi mogla nastati opasna situacija i izbiti požar.

Vatru NIKADA nemojte pokušavati ugaziti vodom, nego ugazite uređaj pa plamen ugazite primjerice poklopcem ili vatrogasnom dekom.

UPOZORENJE: Kuhanje valja obavljati pod nadzorom. Kratko kuhanje mora biti pod neprestanim nadzorom.

- Uređaj nije namijenjen za uključivanje pomoću vanjskog brojača vremena niti pomoću zasebnog sustava za daljinsko upravljanje.

UPOZORENJE: Opasnost od požara: ne stavite ga predmete na površinu za kuhanje.

- Uređaj valja postaviti tako da ga je moguće isključiti iz električnog napajanja s udaljenosti između otvora kontakata (3 mm) koja će osigurati potpuno isključenje u uvjetima prenapona III. kategorije.
- Uređaj se nikada ne smije izlagati vremenskim utjecajima (kiša, sunce).
- Ventilacija uređaja mora biti u skladu s proizvođačevim uputama.
- Ambalažu držite podalje od djece i kućnih ljubimaca.
- Kuhinjske nape i drugi ekstraktori dima od kuhanja mogu ugroziti siguran rad aparata koji sagorijevaju gas ili druge zapaljive materije (uključujući i one smještene u drugim prostorima) zbog povratnog tijeka gasa za izgaranje. Ovi gasovi mogu izazvati trovanje ugljenmonoksidom. Nakon postavljanja kuhinjske nape

ili bilo kojeg drugog ekstrakto-
ra dima od kuhanja, osiguraj-
te se da aparate za gas testira
kompetentna osoba kako bi
se jamčilo da se ne otkrije po-
vratni tijek gasa za izgaranje.

2. UPORABA

- Usisni je uređaj projektiran isključivo za uklanjanje mirisa od kuhanja za kućnu uporabu.
- Uređaj nipošto nemojte upotrebljavati u svrhe različite od onih za koje je projektiran.
- Friteze se moraju kontinuirano nadzirati tijekom uporabe: pregrijano ulje može se zapaliti.
- Uređaj nemojte pokretati vanjskim brojačem vremena niti zasebnim sustavom za daljinsko upravljanje.
- Uređaj se ne smije postavljati iza ukrasnih vrata kako bi se izbjeglo pregrijavanje.
- Kako biste izbjegli oštećenje uređaja, nemojte se penjati na nju.
- Kako biste izbjegli oštećenja silikonskih brtvi, na okvir nemojte oslanjati vruće lonce.
- Na površini nemojte rezati niti pripremati hranu. Pazite da na površinu ne padnu tvrdi predmeti. Po površini nemojte povlačiti lonce niti posude.

3. ČIŠĆENJE I ODRŽAVANJE

- Ugasite i odspojite uređaj iz mreže za strujno napajanje prije bilo kakve intervencije održavanja.
- Ako je filter protiv mirisa od ugljena isporučan i tipa (F) (pogledajte upute za montažu), može se obnoviti. Filter za miris od aktivnog ugljena može se prati i regenerirati svaka 3-4 mjeseca (ili češće ako je napa podvrgnuta intenzivnoj upotrebi), do najviše 8 ciklusa regeneracije (u slučaju posebno intenzivne upotrebe preporučuje se da ne prelazi 5 ciklusa). Za narudžbu

novog filtra (F) kontaktirajte službu za korisnike.

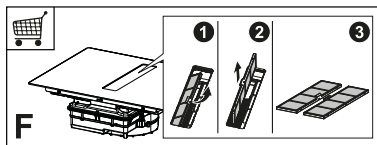

Postupak regeneracije:

- Operite u perilici posuđa na MAX temperaturi od 70 ° ili ručno operite vrućom vodom bez upotrebe abrazivnih spužvi (nemojte koristiti deterdžente!).
- Osušite u pećnici na MAX temperaturi od 70 ° tijekom 2 sata (preporučujemo da pažljivo pročitate korisnički priručnik i upute za montažu pećnice).
- Filtre protiv masnoće valja čistiti svaka 2 mjeseca uporabe ili češće u slučaju vrlo intenzivne uporabe, a mogu se prati u perilici posuđa. Rešetke nemojte prati u perilici posuđa (Z).

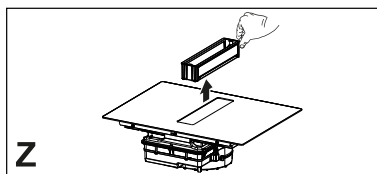

Općenite preporuke

- Nikada nemojte upotrebljavati abrazivne spužvice, željeznu vunu, solnu kiselinu ni druge proizvode koji bi mogli izgrebati površinu ili ostaviti tragove na njoj.
- Hrana koja slučajno padne ili se odloži na površinu, funkcijske ili ukrasne elemente ploče za kuhanje ne smije se jesti.

Čišćenje uređaja

- Ploču za kuhanje čistite nakon svake uporabe kako biste spriječili da se mogući ostatci hrane karboniziraju. Čišćenje skorene i karbonizirane nečistoće zahtijeva veći trud.
- Za svakodnevno čišćenje upotrebljavajte mekanu krpu ili spužvu i prikladan deterdžent. Pridržavajte se proizvođačevih preporuka za deterdžen-

te. Savjetujemo uporabu zaštitnih de-terdženata.

- Skorenu nečistoću, npr. iskipjelo mli-jeke, uklonite strugačem za stakloke-ramiku dok je ploča za kuhanje još to-pla. Pridržavajte se proizvođačevih preporuka za strugač.
- Hranu koja sadrži šećer, npr. iskipjeli džem, uklonite strugačem za staklo-keramiku dok je ploča za kuhanje još topla. U suprotnom bi ostatci mogli oštetiti površinu od staklokeramike.
- Eventualnu rastopljenu plastiku uklo-nite strugačem za staklokeramiku dok je ploča za kuhanje još topla. U suprotnom bi ostatci mogli oštetiti po-vršinu od staklokeramike.
- Mrlje od kamenca uklonite malom ko-ličinom sredstva za uklanjanje ka-menca, npr. octom ili limunovim so-kom, i to kada se ploča za kuhanje ohladi. Zatim obrišite vlažnom krpom.

4. ZAHTJEVI NAMJEŠTAJA

Tijekom ugradnje valja se pridržavati zakona, propisa, direktiva i normi (odre-daba za sigurnost električnih uređaja, ispravno zbrinjavanje komponenata itd.) koje vrijede u zemlji uporabe!

- Između uređaja i radne površine ne-mojte upotrebljavati silikonsko brtvilo. Ploča za kuhanje namijenjena je za montažu u otvor na radnoj površini iznad elementa za kuhinju širine 600 mm ili više.
- Ako se uređaj montira na zapaljive materijale, strogo se valja pridržavati smjernica i normi koje se odnose na ugradnju niskonaponskih instalacija i zaštite od požara.
- Za ugradbene jedinice, dijelovi (plas-tični materijali i furnir od drveta) mora-ju se montirati ljepilom otpornim na toplinu (min. 100 °C): uporaba nepri-kladnih materijala i ljepila može prou-zročiti deformaciju i odvajanje.
- U kuhinjskom elementu mora imati dovoljno mjesta za električne priključ-

ke uređaja. Viseće zidne elemente iznad uređaja valja montirati na uda-ljenosti koja omogućuje dovoljno pro-stora za ugodan rad.

- Uporaba ukrasnih bordura od tvrdog drva oko radne površine iza uređaja dopuštena je ako minimalna udalje-nost ostane onakva kakva je navede-na na slikama za ugradnju.
- Minimalna udaljenost između ugrađe-nog uređaja i stražnjeg zida navede-na je na slici za ugradnju ugradbenog uređaja (150 mm za bočni zid, 40 mm za stražnji zid i 500 mm za eventual-ne viseće zidne elemente. Iz ergo-nomskih razloga preporučujemo mi-nimalnu udaljenost od 1000 mm).
- Kako biste spriječili ulazak tekućine između ruba ploče za kuhanje i radne površine, prije ugradnje na čitav vanj-ski rub ploče za kuhanje postavite is-poručenu samoljepljivu brtvu.

5. ELEKTRIČNO POVEZIVANJE

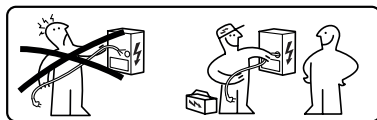

UPOZORENJE: Sve električne priključke mora izvesti ovlašteni električar.

- Pridržavajte se sheme spajanja (na-lazi se na donjoj strani proizvoda).
- Ovaj aparat predstavlja spajanje tipa „Y“, savjetuje se da koristite kabel za napajanje H05V2V2-F da 5 x 2,5 mm², povezivanje JEDNOFAZNO i DVOFAZNO: minimalni presjek pro-vodnika: 2,5 mm². Vanjski promjer kabela za napajanje: min 8 mm - maks 12 mm.
- Priključnim stezaljkama može se pri-stupiti ako se ukloni poklopac razvod-ne kutije.
- Provjerite jesu li karakteristike kuć-nog električnog sustava (napon, mak-

simalna snaga i struja) kompatibilne s karakteristikama uređaja.

- Spojite aparat kako je prikazano u priručniku za postavljanje (sukladno referentnim normama za napon mreže koje su važeće na državnoj razini).



Pozor! Nemojte zavarivati kabele!

6. ASPEKTI OKOLIŠA

Zbrinjavanje električnih kućanskih aparata

Simbol  na proizvodu ili na njegovu pakiranju označava da se proizvod ne smije zbrinjavati zajedno s uobičajenim kućnim otpadom. Proizvod se mora zbrinuti u specijaliziranom centru za reciklažu električne i elektroničke opreme. Brigom za pravilno zbrinjavanje proizvoda pridonosite sprječavanju potencijalnih negativnih posljedica po okoliš i zdravlje koje bi inače mogle proizići iz neodgovarajućeg zbrinjavanja. Za detaljnije informacije o uporabi ovoga proizvoda obratite se nadležnim tijelima u općini, lokalnoj službi za gospodarenje otpadom ili trgovini u kojoj ste kupili proizvod.

Uređaj je usklađen s Direktivom 2012/19/EU o smanjenju opasnih tvari koje su upotrijebljene u otpadnoj električnoj i elektroničkoj opremi te o zbrinjavanju otpada.

Zbrinjavanje ambalažnog materijala

Materijali sa simbolom  mogu se reciklirati. Ambalažni materijal zbrinite u odgovarajuće kontejnere za prikupljanje.

Energetska ušteda

Ako se pridržavate savjeta u nastavku, možete svakodnevno štedjeti energiju tijekom kuhanja.

- Kada zagrijevate vodu, upotrebljavajte samo količinu koja vam je potrebna.
- Ako je moguće, lonce uvijek pokrijte poklopcem.
- Prije nego što uključite zonu za kuhanje, postavite lonac.

- Manje lonce postavite na manje zone za kuhanje.
- Lonce postavite točno na sredinu zone za kuhanje.
- Upotrijebite preostalu toplinu kako biste hranu održali toplom ili kako biste je odledili.

7. OPIS PROIZVODA

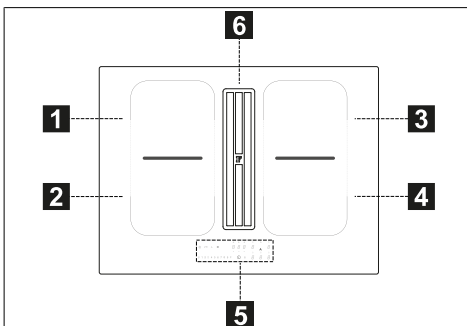

1	Pojedinačna zona za kuhanje (210x190 mm) 2100 W, s funkcijom Booster od 3000 W
2	Pojedinačna zona za kuhanje (210x190 mm) 2100 W, s funkcijom Booster od 3000 W
3	Pojedinačna zona za kuhanje (210x190 mm) 2100 W, s funkcijom Booster od 3000 W
4	Pojedinačna zona za kuhanje (210x190 mm) 2100 W, s funkcijom Booster od 3000 W
5	Kontrolna ploča
6	Usisna rešetka
1+2	Zona kuhanja s mogućnošću kombiniranja (210 x 380 mm) 3000 W, s funkcijom Booster 3700 W.
3+4	Zona kuhanja s mogućnošću kombiniranja (210 x 380 mm) 3000 W, s funkcijom Booster 3700 W.

POKAZATELJI

Prepoznavanje prisutnosti lonca

Svaka zona za kuhanje opremljena je sustavom koji prepoznaje prisutnost lonca na ploči za kuhanje.

Sustav za prepoznavanje može prepoznati lonce s magnetnim dnom koji su prikladni za uporabu na indukcijskim pločama za kuhanje.

Ako se lonac ukloni tijekom rada ili ako se upotrebljava neodgovarajući lonac, na zaslonu se pojavi simbol .

Indikator preostale topline

Indikator preostale topline sigurnosna je karakteristika koja pokazuje da je temperatura površina zone za kuhanje još uvijek veća ili jednaka 50 °C i da može uzrokovati opekline ako se dodirne golim rukama. Znak odgovarajuće zone za kuhanje prikazat će **H**.

8. KONTROLNA PLOČA

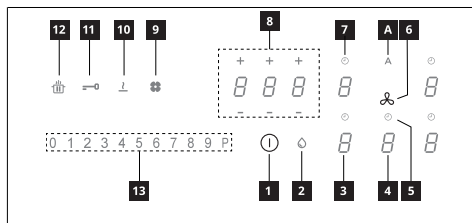

1	Uključeno/isključeno
2	Pokazivač zasićenja filtra protiv masnoće
3	Indikator stupnja snage zone kuhanja
4	Indikator stupnja snage nape
5	Kontrola vremena nape
6	Simbol područja upravljanja napom
7	Mjerač vremena zone kuhanja
8	Područje upravljanja mjeračem vremena
9	Pokazatelj zasićenosti filtra s sktivnim ugljem
10	Tipka za funkciju Otapanje
11	Tipka za funkciju Blokiranje
12	Tipka za funkciju Pauza
13	Tipkovnica za pomicanje
A	Tipka za funkciju Automatski

Zone kuhanja se mogu aktivirati pritiskom na referentni broj **H**. Broj se bali jače kako bi potvrdio radnju.

Kada se lonac postavi na jednu od 4 zone kuhanja, ploča za kuhanje automatski otkriva njegovu nazočnost i pali odgovarajući broj kako bi ga aktivirala.

Ako na ploči za kuhanje nema lonaca, brojevi nisu vidljivi.

Na komandnoj ploči funkcije koje se mogu odabrati su uvijek one vidljive ali slabo osvijetljene. Odaberite funkcije dodirom na odgovarajući simbol.

Uključivanje uređaja:

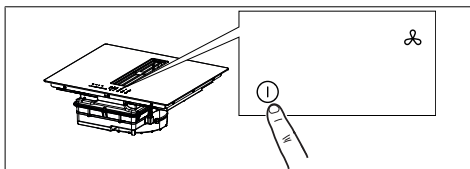

Pritisnite tipku On/Off na 2 sekunde kako biste uključili i aktivirali funkcije ploče.

U ovom ste trenutku pristupili ploči, ali su sve zone za kuhanje i napa na nultoj snazi. Ploča se automatski gasi nakon 20 sekundi neuporabe.

Pozor: Sigurnosti radi ploču je uvijek moguće isključiti tipkom On/Off.

Pozor: Sve funkcije koje se mogu odabrati na kontrolnoj ploči uvijek su osvijetljene/vidljive i uvijek je moguće aktivirati samo njih.

Komande ploča za kuhanje, nape i brojača vremena mogu se aktivirati pritiskom odgovarajućeg znaka.

To se potvrđuje na način da znak intenzivno zasvijetli.

9. OGRANIČENJE SNAGE

Pri prvom priključivanju uređaja na kućnu električnu mrežu instalater mora namjestiti snagu zona za kuhanje ovisno o efektivnom kapacitetu kućanskog aparata.

Ako to nije potrebno, ploča za kuhanje može se uključiti izravno pritiskom na **1** ili alternativno možete slijediti postupak opisan u nastavku kako biste ušli u izbornik.

Prije provođenja postupka, poželjno je pročitati cijeli odlomak.

Ploču za kuhanje priključite na kućnu električnu mrežu.

1. Svi se brojevi osvijetle na nekoliko sekundi a zatim se gase i ostaje samo **1** koji treperi.
2. Pritisnite i držite pritisnutim **1** brojevi iz zone kuhanja označavaju **H**.
3. Držite pritisnutim **1**, počnite pritiškati znamenke zona krećući u smjeru suprotnom od kazaljke na satu.

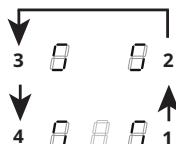

Broj natrag lijevo označava  i broj koji označava vrstu izbornika. Prednji lijevi broj označava broj koji ovisi o parametrima naznačenim u izboru.

Odaberite broj s  i pritisnite " 8 " na traci snage.







Odaberite prednji lijevi broj i odaberite ispravne postavke.













Vidi sljedeću tablicu za specifikacije:

Vrijednost na traci snage	KW	Napomene
0	7,4	Standardna početna postavka
1	4,5	
2	3,5	
3	2,8	

Kada se unese ispravna vrijednost potvrdite dodirnom i držanjem .

10. FUNKCIJE PLOČE ZA KUHANJE

	
Uređaj za zaštitu djece	<p>Ova funkcija sprečava slučajnu aktivaciju uređaja</p> <p>Za aktiviranje: ako na ploči za kuhanje postoji lonac, pritisnite i držite pritisnutim na 3 sekunde odgovarajući broj. Ako lonac nije nazočan na ploči za kuhanje, pritisnite i držite pritisnutim na 3 sekunde jedan od 5 broja (nisu vidljivi) pored točke  na lijevoj strani. Pustite i pomaknite prst od 0 do 9 duž trake snage koja pokazuje redoslijed rada. Svi brojevi označavaju .</p> <p>Opisane radnje moraju se završiti u 10 sekundi.</p> <p>Za deaktiviranje: pritisnite i držite pritisnutim na 3 sekunde jedan od 5 broja iz zona kuhanja. Pustite i pomaknite prst od 9 do 0 duž trake snage koja pokazuje redoslijed rada.</p> <p>Opisane radnje moraju se završiti u 10 sekundi.</p>
Blokiranje	<p>Moguće je blokirati funkcije ploče za kuhanje tijekom uporabe, primjerice radi čišćenja ploče za kuhanje. Funkcija ostaje aktivna čak i ako se ploča za kuhanje ugasi i ponovo upali.</p> <p>U slučaju prekida napajanja, funkcija se deaktivira.</p> <p>Za aktiviranje: pritisnite  i držite pritisnutim na 1 sekundu.</p> <p>Za deaktiviranje: pritisnite .</p>
Funkcija Boost	<p>Svaka zona kuhanja može se postaviti na dodatnu razinu snage na maksimalno 5 minuta.</p> <p>Za aktiviranje: odaberite jednu od 4 zone kuhanja i odaberite vrijednost „P” na traci snage. Odgovarajući broj označava .</p> <p>Za deaktiviranje: odaberite jednu od drugih vrijednosti koje su moguće na traci snage.</p>
Mjerač vremena zona kuhanja	<p>Mjerač vremena omogućava gašenje jedne zone kuhanja u postavljeno vrijeme.</p> <p>Zone kuhanja se mogu programirati pojedinačno, ako svaka ima svog mjerača vremena.</p> <p>Za aktiviranje: Dok zona za kuhanje radi, pritisnite za pristup naredbama za upravljanje mjerača vremena za tu zonu.</p> <p>Tri broja pokazuju " 0 0 0 ". Pritisnite "+" o "-" za postavljanje odbrojavanja vremena.</p> <p></p> <p>Sati - desetine - minuti</p> <p>Nemojte dodirivati ništa 10 sekundi kako bi se potvrdilo postavljeno vrijeme.</p> <p>Na kraju odbrojavanja, brojevi se resetiraju i emitira se akustični signal. Funkcija se može prekinuti pritiskom na bilo koji taster.</p> <p>Ako je mjerač vremena aktivan za više zona kuhanja, 3 broja će uvijek pokazivati mjerača vremena koji je najbliži kraju vremena.</p> <p>Za deaktiviranje: dok zona kuhanja radi, pritisnite za pristup komandama upravljanja mjeračem vremena za tu zonu.</p> <p>Postavite tri broja na "0 0 0" koristeći "+" ili "-" ili pritisnite tipku On/Off.</p>

Mjerač vremena (generički)	<p>Mjerač vremena s alarmom za generičku uporabu.</p> <p>Za aktiviranje: upalite ploču za kuhanje provjeravajući da nema lonaca ili aktivnih zona kuhanja. Tri broja za komande upravljanja mjerača vremena pokazuju „---“.</p> <p>Pritisnite broj za pristup izborniku mjerača vremena i prikazuje se „0 0 0“.</p> <p>Pritisnite „+“ o „-“ za postavljanje odbrojavanja vremena.</p> <div style="text-align: center;">  <p>Sati - desetine - minuti</p> </div> <p>Nemojte dodirivati ništa 10 sekundi kako bi se potvrdilo postavljeno vrijeme.</p> <p>Na kraju odbrojavanja, brojevi se resetiraju i emitira se akustični signal. Funkcija se može prekinuti pritiskom na bilo koji taster.</p> <p>Poštujte radnje opisane za izmjenu vrijednosti odbrojavanja.</p> <p>Za deaktiviranje: upalite ploču za kuhanje provjeravajući da nema lonaca ili aktivnih zona kuhanja. Pritisnite broj za pristup izborniku mjerača vremena i koristite „+“ i „-“ za postavljanje prikaza na "0 0 0" ili pritisnite tipku On/Off.</p>																						
Funkcija Otapanje	<p>Za aktiviranje: odaberite jednu od 4 zone kuhanja i pritisnite .</p> <p>Broj odabrane zone pokazuje .</p> <p>Za deaktiviranje pritisnite  ili pritisnite .</p>																						
Funkcija grijanja	<p>Ova funkcija se koristi za grijanje lonca na maksimalnoj snazi prije nego se nastavi kuhanje na odabranoj razini. Vremenski interval u kojem se zona kuhanja održava na maksimalnoj snazi ovisi od razine kuhanja koja je na kraju postavljena. Vidi tablicu:</p> <table border="1" data-bbox="266 598 1041 893"> <thead> <tr> <th>Stupanj snage</th> <th>Mjerač vremena (sekunde)</th> </tr> </thead> <tbody> <tr><td>1</td><td>48</td></tr> <tr><td>2</td><td>144</td></tr> <tr><td>3</td><td>230</td></tr> <tr><td>4</td><td>312</td></tr> <tr><td>5</td><td>408</td></tr> <tr><td>6</td><td>120</td></tr> <tr><td>7</td><td>168</td></tr> <tr><td>8</td><td>216</td></tr> <tr><td>9</td><td>Nije raspoloživo</td></tr> <tr><td>P</td><td>Nije raspoloživo</td></tr> </tbody> </table> <p>Za aktiviranje, sa loncem na ploči za kuhanje i odabranom zonom kuhanja, pritisnite i održavajte pritisnutim na 3 sekunde odabranu vrijednost (od 1 do 8) na traci snage. Prikaz odgovarajuće zone kuhanja označava „A“.</p> <p>Moguće je povećati razinu kuhanja ali njeno smanjenje deaktivira funkciju.</p> <p>Moguće je i deaktivirati i dodirom i držanjem na 3 sekunde tipke odgovarajuće zone kuhanja.</p>	Stupanj snage	Mjerač vremena (sekunde)	1	48	2	144	3	230	4	312	5	408	6	120	7	168	8	216	9	Nije raspoloživo	P	Nije raspoloživo
Stupanj snage	Mjerač vremena (sekunde)																						
1	48																						
2	144																						
3	230																						
4	312																						
5	408																						
6	120																						
7	168																						
8	216																						
9	Nije raspoloživo																						
P	Nije raspoloživo																						
Funkcija pauze	<p>Ova funkcija omogućava da se zaustavi/ ponovo pokrene bilo koja aktivna funkcija na ploči kuhanja, smanjujući snagu koja je dostupna u zoni kuhanja i poništavanjem svih funkcija. Ako funkcija Pauza ne bude deaktivirana u roku od 10 minuta, ploča za kuhanje se automatski gasi.</p> <p>Za aktiviranje: S loncem na ploči za kuhanje i odabranom zonom kuhanja, pritisnite i održavajte pritisnutom tipku funkcije Pauza  bar jednu sekundu. Svi prikazi pokazuju .</p> <p>Za deaktiviranje: pritisnite i držite pritisnutom  na 1 sekundi dok ne zatreperi. Pritisnite bilo koju drugi tipku u roku od 10 sekundi. Funkcija se deaktivira i ploča za kuhanje nastavlja s prethodnim postavkama.</p>																						
Funkcija Podsjetnika	<p>Ova funkcija se koristi za podsjećanje na postavke rada ploče za kuhanje u slučaju nenamjernog ili iznenadnog prekida električne energije.</p> <p>Kada se ploča za kuhanje ugasi, ako se upali u roku od 6 sekundi, dodirom na , tipka  treperi na 6 sekundi. Pritisnite tipku  za povratak prethodno postavljenih funkcija. Za potvrdu postupka čuje se zvučni signal.</p>																						
Kombinirani način (funkcija „most“)	<p>Ova funkcija omogućava spajanje 2 zone kuhanja kako bi se kontrolirale i koristile kao jedna i šira zona kuhanja. Ovo nudi mogućnost korištenja lonaca sa širim dnom.</p> <p>Zona kuhanja koje se mogu odabrati za ovu funkciju su isključivo one s lijeve i one s desne strane.</p> <p>Za aktiviranje/ deaktiviranje: pritisnite u isto vrijeme broj zone kuhanja lijevo za odabir 2 zone koje ćete spojiti mostom, sve dok se ne pojavi broj  koji označava da je funkcija aktivirana. Drugi broj se koristi za postavljanje razine snage.</p>																						

Funkcija AUTOMATSKI "A"	Za zadanu postavku, kada se uključi ploča za kuhanje/napa, napa se aktivira u automatskom načinu rada, a LED dioda "A" uključena je intenzivnim svjetlom. Napa počinje raditi ako je snaga zona za kuhanje veća od "1". Deaktivira se pritiskom LED diode "A", koja to potvrđuje promjenom intenziteta, iz intenzivnog u prigušeni. Deaktivira se i pritiskom na neku vrijednost veću od "1" na prikazu snage, što se potvrđuje promjenom intenziteta LED diode "A", iz intenzivnog u prigušeni. Ponovno se aktivira pritiskom LED diode "A", koja prelazi u stanje intenzivnog svjetla.
--------------------------------	--

11. TABLICA KUHANJA

Stupanj snage	Način kuhanja	Upotrebljava se za
1	Otapanje, lagano zagrijavanje	Maslac, čokoladu, želatinu, umake
2	Otapanje, lagano zagrijavanje	Maslac, čokoladu, želatinu, umake
3	Zagrijavanje na određenu temperaturu	Rižu
4	Produljeno kuhanje, zgušnjavanje, pirjanje	Povrće, krumpir, umake, voće, ribu
5	Produljeno kuhanje, zgušnjavanje, pirjanje	Povrće, krumpir, umake, voće, ribu
6	Produljeno kuhanje, breziranje	Tjesteninu, juhe, brezirano meso
7	Lagano prženje	Rōsti (popečke od krumpira), omlet, paniranu i prženu hranu, kobasice
8	Prženje, prženje u dubokoj masnoći	Meso, pržene krumpiriće
9	Brzo prženje na visokoj temperaturi	Biftek
P	Brzo zagrijavanje	Ključanje vode

12. FUNKCIJE NAPE



Komande ploča za kuhanje, nape i brojača vremena mogu se aktivirati pritiskom odgovarajućeg znaka.

"P" Na prikazu snage dvaput pritisnite „9“ za namještanje. **INTENZIVNE brzine.** Ova je postavka namještena za aktivaciju na 5 minuta. Kada to vrijeme prođe, sustav se automatski vraća na prethodno namještenu brzinu. Deaktivira se kada se odabere drukčija brzina.

Funkcija Kašnjenje Ova je funkcija dostupna samo ako se deaktivira automatski način rada. Automatski način rada se isključuje pritiskom na "A".
Pritisnite znak za napu i na prikazu snage namjestite neku brzinu.
Pritisnite znak za upravljanje brojačem vremena koji je prikazao „CL“, ali će prijeći na već namješteno odbrojavanje od 15 minuta.

Simbol brojača vremena
Kada odabere znak za napu, pritisnite znak za upravljanje brojačem vremena kako biste namjestili odbrojavanje.

Simbol održavanja filtra protiv masnoće
Signal koji se odnosi na čišćenje filtra protiv masnoće prikazuje se LED diodom i uvijek je aktiviran.
Resetiranje i ponovno aktiviranje filtra
Nakon što provedete održavanje filtra:
5 sekundi pritisćite tipku . - LED dioda filtra protiv masnoće ugasit će se i ponovno će se pokrenuti odbrojavanje.



Simbol održavanja filtra od ugljena

Napa je unaprijed namještena na način rada usisavanja. Kada je napajanje ugašeno, pritisnite znak komande za napu kako biste aktivirali napu. Ponovno na 5 sekundi pritisnite znak za:

Aktivaciju filtra od ugljena:

Simbol filtra (protiv mirisa) od ugljena uključit će se na 1 sekundu.

Deaktivacija filtra od ugljena:

Simbol filtra (protiv mirisa) od ugljena zatreperit će dvaput.

Nakon aktivacije uključit će se ikona koja će pokazati da treba provesti održavanje filtra (protiv mirisa) od ugljena .





Reset i ponovnu aktivaciju filtra od ugljena

Nakon što provedete održavanje filtra:

5 sekundi pritisćite tipku . - LED dioda filtra protiv mirisa ugasit će se i ponovno će se pokrenuti odbrojavanje.

13. PERSONALIZIRANJE IZBORNICA KORISNIKA

Prije provođenja postupka, poželjno je pročitati cijeli odlomak.

- Pritisnite ①.
- Pritisnite ponovo ① i držite pritisnutim 3 sekunde.
- Tipka  počinje treperiti.
- Pritisnite i držite pritisnutim : brojevi iz zone kuhanja označavaju .
- Držeći , počnite pritisnuti gumbе iz zona nastavljaјуći u smjeru suprotnom od kazaljke na satu polazeći od one naprijed lijevo.

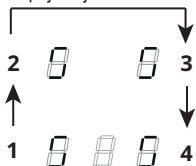

Stražnja lijeva znamenka najzime označava  i broj od 2 do 7 koji označava kôd izbornika.

Prednji lijevi broj označava broj koji ovisi o parametrima naznačenim u izboru.

- Pritisnite stražnju lijevu znamenku.
- Odaberite broj na traci snage za pristup kodu izbornika.
- Pritisnite prednju lijevu znamenku.
- Odaberite broj na traci snage da biste odabrali vrijednost.

Vidi sljedeću tablicu za specifikacije:

Kod izbornika	Opis	Vrijednost
U2	Izbornik upravljanja jačinom zvuka tipki.	0 - Zvuk je deaktiviran 1 - Min. 3 - Maks.
U3	Izbornik upravljanja jačinom zvučalice s mjeracem vremena.	0 - Zvuk je deaktiviran 1 - Min. 3 - Maks.
U4	Izbornik upravljanja razinom svjetline prikaza.	0 - Maks. 9 - Min.
U5	Izbornik upravljanja animacijom odbrojavanja.	0 - Animacija je deaktivirana 1 - Animacija je aktivirana
U6	Izbornik funkcije za zaočnost lonca.	0 - Aktivna 1 - Nije aktivna
U7	Izbornik za upravljanje krajem odbrojavanja.	0 - Stalno treperenje i gašenje 1 - Deset bljeskova i isključenje 2 - Jedan bljesak i isključenje

- Kada se unese ispravna vrijednost, potvrdite dodirom i držanjem ① na 2 sekunde.

- Za izlazak iz izbornika bez spremanja, pritisnite .

Ako se ne obavi ni jedna radnja, izbornik korisnika se zatvara nakon 1 minute.

14. FUNKCIJA UPRAVLJANJA SNAGOM

Ovaj je proizvod opremljen funkcijom upravljanja snagom i elektroničkom kontrolom.

Ova funkcija upravlja raspodjelom maksimalne snage od 3700 W između kombiniranih zona za kuhanje (lijeva i desna strana), tako da optimizira raspodjelu snage i sprečava situacije preopterećenja sustava.

Zato se neprestano nadzire ukupna snaga i smanjuje se potreba za njom. Ako nije moguće osigurati ukupnu traženu snagu, jedan upravljački element smanjuje snagu drugog elementa za kuhanje za unaprijed definiranu vrijednost na neposredno niži stupanj snage tako da se ne prekorači potrošnja električne struje od 16 A.

U tom slučaju generator otkriva posljednju komandu s višim prioritetom koju je poslalo korisničko sučelje i ako je potrebno, smanjuje prethodno aktivirane postavke za neki drugi element za kuhanje.

Funkcija upravljanja snagom prvo se aktivira čak i ako se prepozna prisutnost lonca na elementu za kuhanje.

Primjer:

Ako se za zonu za kuhanje 1 odabere dodatni stupanj snage (boost) (P), zona za kuhanje 2 ne može istovremeno raditi na višem stupnju snage od 9 i automatski će joj se ograničiti stupanj snage.“

15. VODIČ ZA UPORABU LONACA

Koje lonce upotrijebiti

Upotrebljavajte isključivo lonce s feromagnetskim dnom prikladnim za uporabu na indukcijskim pločama za kuhanje:

- lijevani čelik
- emajlirani čelik
- ugljični čelik
- nehrđajući čelik (čak i ne potpuno)
- aluminij s feromagnetskim premazom ili dnom s feromagnetskom pločom

Kako biste odredili je li neki lonac prikladan, provjerite nalazi li se na njemu simbol  (obično je otisnut na dnu). Dnu lonca možete i približiti magnet. Ako se zalijepi, znači da se lonac može upotrebljavati na indukcijskoj ploči za kuhanje. Kako biste osigurali optimalnu učinkovitost, uvijek upotrebljavajte lonce ravnog dna koje može ravnomjerno raspodijeliti toplinu. Dno koje nije savršeno ravno može utjecati na provođenje snage i topline.

Kako upotrebljavati lonce

Minimalan promjer lonca/posude za različite zone za kuhanje.

Kako bi se osiguralo da ploča za kuhanje ispravno funkcionira, lonac mora prekriti jednu ili više točaka koje su označene na površini ploče za kuhanje i mora imati minimalan odgovarajući promjer.

Uvijek upotrebljavajte zonu za kuhanje koja najbolje odgovara promjeru dna lonca.

Zone za kuhanje	Promjer dna lonca	
	Min. Ø (preporučeni)	Maks. Ø (preporučeni)
Kombinirana lijeva/desna	190 mm	230 mm
Samostalna lijeva/desna	110 mm	190 mm

Prazni lonci/posude i lonci/posude tankog dna

Na ploči za kuhanje nemojte upotrebljavati prazne lonce/posude niti lonce/posude tankog dna jer to sprečava upravljanje temperaturom ili automatsko gašenje zone za kuhanje u slučaju previsoke temperature, a prisutna je i opasnost od oštećenja lonca ili površine ploče za kuhanje.

Ako se to dogodi, nemojte ništa dirati i pričekajte da se sve komponente ohlade.

Ako se pojavi poruka o pogrešci, proučite odlomak „Rješavanje problema“.

Normalni zvukovi tijekom rada ploče za kuhanje

Indukcijska se tehnologija temelji na stvaranju elektromagnetskih polja. Ta elektromagnetska polja stvaraju toplinu izravno na dnu lonca. Lonci i tave mogu proizvoditi razne zvukove ili vibracije ovisno o načinu proizvodnje.

U nastavku su opisane takve vrste zvukova:

Blago zujanje (kao zvuk transformatora)

Ovaj zvuk nastaje tijekom kuhanja s povišenim stupnjem topline, a određuje ga količina energije prenesene s ploče za kuhanje na lonce. Zvuk prestaje ili se smanjuje kada se smanji stupanj topline.

Labano šištanje

Ovaj zvuk nastaje kada je posuda za kuhanje prazna, a prestaje kada se posuda napuni vodom ili hranom.

Pucketanje

Ovaj zvuk nastaje kod lonaca proizvedenih od brojnih laminiranih materijala koji su postavljeni jedan iznad drugoga, a uzrokuju ga vibracije površina dodira različitih materijala. Zvuk dolazi od lonca, a može se razlikovati ovisno o količini i vrsti pripreme hrane.

Snažno šištanje

Ovaj zvuk nastaje kod lonaca proizvedenih od raznih materijala koji su laminirani jedan na drugi i kada se ti lonci upotrebljavaju u maksimalnom načinu rada i čak na dvjema zonama za kuhanje. Zvuk prestaje ili se smanjuje kada se smanji stupanj topline

Zvukovi ventilatora

Za ispravan rad elektroničkog sustava valja regulirati temperaturu ploče za kuhanje. Zato je ploča za kuhanje opremljena hlađenjem koje se aktivira kako bi se regulirala temperatura elektroničkog sustava. Ako se detektira da je temperatura ploče za kuhanje još previsoka, može se dogoditi da ventilator na-

stavi s radom i nakon što se uređaj isključi.

Ritmički zvukovi nalik kucanju sata

Ovaj se zvuk javlja isključivo kada rade najmanje tri zone za kuhanje, a nestaje ili se smanjuje kada se neka ugasi.

Opisani zvukovi normalna su karakteristika indukcijske tehnologije te se stoga ne mogu smatrati neispravnošću.

16. RJEŠAVANJE PROBLEMA

Šifra pogreške	Opis	Mogući uzrok pogreške	Rješenje
"Zvučni signal nakon uključivanja. Nije prikazan kôd pogreške"	Komanda nape ne radi	Oštećenje ili pogrešno priključenje kabla L1N na elektroničku pločicu nape	Provjerite priključak / zamijenite kabl L1N
ER03	Ploča za kuhanje gasi se nakon 10 sekundi.	Otkriveno je stalno aktiviranje tipki. Voda ili lonac na upravljačkoj ploči.	Uklonite vodu ili lonac sa staklokeramičke površine i kontrolne ploče.
ER21	Ploča za kuhanje gasi se.	Unutarnja temperatura elektroničkih komponenti previsoka.	Pustite da se ploča za kuhanje ohladi. Provjerite ima li ploča za kuhanje dovoljno ventilacije. Ako se problem nastavi, kontaktirajte servisnu službu.
E2	Odgovarajuća zona za kuhanje gasi se.	Prazan ili neprikladan lonac. Temperatura lonca ili staklokeramičke površine previsoka. Temperatura elektroničkih komponenti previsoka.	Pustite da se ploča za kuhanje ohladi. Upotrijebite odgovarajući lonac. Nemojte zagrijavati prazne lonce.
E3	Odgovarajuća zona za kuhanje gasi se.	Neprikladan lonac. Lonac gubi svoja magnetska svojstva i može oštetiti indukcijsku ploču.	Upotrijebite odgovarajući lonac. Pogreška se automatski poništava nakon 8 s i zona kuhanja može se ponovo koristiti. U slučaju daljnjih problema potrebno je zamijeniti lonac. Ako se problem nastavi, kontaktirajte servisnu službu.
E6	Zona za kuhanje ne pali se.	Napon i/ili frekvencija napajanja izvan intervala.	Provjerite mrežni napon i/ili frekvenciju. Ako je potrebno, kontaktirajte servisnu službu.
E8	Zone za kuhanje gase se.	Kvar ventilatora. Ventilator blokiran prašinom ili nitima.	Očistite ventilator i uklonite strana tijela. Ako se problem nastavi, kontaktirajte servisnu službu.
E4-E5-E7-E9-ER20-ER22-ER31-ER36-ER42-ER47-EA-EH	Ploču za kuhanje isključite iz napajanja. Pričekajte nekoliko sekundi pa ploču za kuhanje ponovno priključite na napajanje. Ako se problem nastavi, obratite se servisu i navedite šifru pogreške koja je prikazana na zaslonu.		

17. ODRŽAVANJE - POPRAVAK I USKLAĐENOST

- Pobrinite se da održavanje električnih komponenti obavlja samo proizvođač ili služba za korisnike.
- Pobrinite se da oštećene kabele mijenja samo proizvođač ili služba za korisnike.

Kada se obratite službi za korisnike, molimo vas da navedete sljedeće informacije:

- Vrsta kvara
- Model uređaja (broj artikla/šifru)
- Serijski broj (S.N.)

Te se informacije nalaze na identifikacijskoj pločici. Identifikacijska pločica nalazi se na dnu uređaja.

Informacije o proizvodu prema uredbi br. 66/2014

Referentne norme:

EN/IEC 60350-2

EN/IEC 50564



Ovaj je uređaj osmišljen, proizveden i pušten u prodaju u skladu s Direktivama EEZ-a.

18. TEHNIČKI PODACI

Identifikacija proizvoda

Tip: **4300**

Model: **FSM 7081R HI**

Vidi identifikacijsku pločicu koja se nalazi na dnu uređaja.

Proizvođač neprestano usavršava proizvode. Stoga su moguće izmjene teksta i ilustracija iz ovih uputa bez prethodne najave.

Više informacija o tehničkim podacima dostupno je na web stranici: www.franke.com

1,2 Fleksibilna zona za kuhanje 1 + 2 u mostu 3,4 Fleksibilna zona za kuhanje 3 + 4 u mostu		
Parametar	Vrijednost	Dimenzije (mm)
Napon/frekvencija napajanja	220-240 V, 50 Hz; 220 V, 60 Hz 2N~ 380-415 V, 50 Hz; 2N~ 380 V, 60 Hz	
Električni podaci i podaci o grijačim elementima		
Zona za kuhanje 1,2,3,4	2100 W; Power Boost: 3000 W	210 x 190
Fleksibilna zona za kuhanje 1+2, 3+4	3000 W; Power Boost: 3700 W	210 x 380
Parametar	Vrijednost	Dimenzije (mm)
Masa uređaja	21	kg
Broj zona za kuhanje	4	
Izvor topline	indukcija	

MODEL	FSM 7081R HI
Maksimalna ukupna snaga (ploča za kuhanje + napa)	7,62 kW (osnovna postavka)
Maksimalna ukupna snaga (ploča za kuhanje + napa)	4,72 kW
Maksimalna ukupna snaga (ploča za kuhanje + napa)	3,72 kW
Maksimalna ukupna snaga (ploča za kuhanje + napa)	3,02 kW

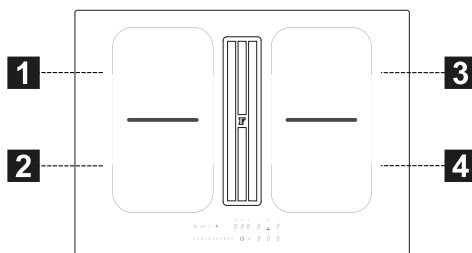

1,2 Fleksibilna zona za kuhanje 1 + 2 u mostu 3,4 Fleksibilna zona za kuhanje 3 + 4 u mostu		
Parametar	Vrijednost	Dimenzije (mm)
Korisne dimenzije	-	700 x 520 (š x dub)

1. INFORMÁCIÓK A BIZTONSÁGGAL KAPCSOLATBAN

i A saját biztonsága és a készülék megfelelő működése érdekében figyelmesen olvassa el ezt a kézikönyvet a telepítés és az üzembe helyezés előtt. Az utasítást tartsa mindig a készülékkel együtt, eladás vagy harmadik félnek történő átadás esetén is. Fontos, hogy az összes felhasználó ismerje a készülék működési és biztonsági jellemzőit. Ezek a főzölapok az EMC és EMF irányelvek követelményeinek megfelelő indukciós rendszerrel rendelkeznek, és nem zavarják egyéb elektronikus eszköz működését. Szívritmus-szabályozót vagy egyéb elektronikus eszközt viselő személyek forduljanak a kezelőorvosukhoz vagy az eszköz gyártójához, az érzékenységi fok értékelése miatt.

! Az elektromos csatlakozásokat szakember végezze el. Az elektromos csatlakozás elvégzése előtt olvassa el az ELEKTROMOS CSATLAKOZÁS szakaszt.

Tápvezetékes berendezések esetén a vezetékcszorítók vagy a vezeték rögzítési pontja és a vezetékcszorítók közti kábelek

szakasza úgy kell hogy legyen elrendezve, hogy lehetővé tegye, hogy kihúzhassa a feszültség alatt álló földelő vezeték előtt lévő vezetéket, ha kicsúszna a rögzítési helyéről.

- A gyártó nem vállal felelősséget a nem megfelelő telepítésből vagy használatból eredő esetleges károkért.
- Ellenőrizze, hogy a hálózati tápegység megfeleljen a termék belsejére rögzített táblán lévő adatnak.
- A szakaszoló eszközöket a vezetékes rendszerekre vonatkozó előírásoknak megfelelően kell beépíteni a rögzített rendszerbe.
- Az I. osztályú készülékek esetén ellenőrizze, hogy a háztartási hálózati tápegység rendelkezzen megfelelő földeléssel.
- Megfelelő csővel kösse össze az elszívót a füstcsővel. Tekintse meg a telepítési kézikönyvben található megvásárolható kiegészítőket (a kör alakú csövekhez: minimum átmérő 120 mm) Az elvezető cső hossza a lehető legrövidebb legyen.
- Egypólusú megszakítót használva csatlakoztassa a terméket az elektromos hálózatra.
- Be kell tartani a levegő elvezetésére vonatkozó szabályokat.
- Ne kösse be az elszívó készüléket olyan füstelvezető csőre ahova égéstermék füs-

töt is bevezetnek (kazán, kandalló stb.).

- A füstgázok visszaáramlásának megakadályozása érdekében megfelelő szellőzésről kell gondoskodni abban a helyiségben, ahol a páraelszívó mellett nem elektromos üzemű (például gázüzemű) berendezések is vannak. Amikor a főzőberendezést nem elektromos energiaforrással táplált készülékekkel együtt használják a helyiségben a negatív nyomás nem lehet több, mint 4 Pa annak megakadályozására, hogy a főzőberendezés visszaszívja a füstöt a helyiségbe.
- Tilos a levegő kivezetése ki olyan csatornán keresztül, amelyet gáz- vagy egyéb tüzelésű készülékek füstcsöveként használnak.
- Ha a tápvezeték sérült, a gyártó ki kell cseréltetni a gyártóval, egy hivatalos szervizzel vagy egy szakemberrel, hogy elkerülje az esetleges kockázatokat vagy veszélyes helyzeteket.
- A készülék dugóját a hatályos szabályoknak megfelelő, elérhető zónában található aljzatra csatlakoztassa.
- A füstelvezetésre vonatkozó műszaki és biztonsági teendőket illetően fontos a helyi hatóságok által előírt szabályok körültekintő betartása.

 **FIGYELMEZTETÉS:** A készülék telepítése előtt távolítsa el a védőfóliát.

- Csak a készülékkel együtt szolgáltatott csavarokat és vasárut használja.

 **FIGYELMEZTETÉS:** A csavarok vagy rögzítőelemek a jelen használati utasítás szerinti telepítésének hiánya áramütés kockázatával járhat.

- A tisztítási és karbantartási műveleteket gyermekek csak felnőtt felügyelete mellett végezhetik.
- Ügyeljen a gyermekekre, hogy ne játszanak a készülékkel.
- A készüléket csökkent pszichofizikai-érzékszervi képességekkel rendelkező személyek (beleértve a gyermekeket) illetve tapasztalattal és ismerettel nem rendelkező személyek csak szigorú felügyelet mellett használhatják, illetve ha egy a biztonságért felelős személy által megfelelő képzésben részesültek a berendezés biztonságos használatával kapcsolatban.
- A készüléket 8 éves és annál idősebb gyermekek és csökkent pszichofizikai-érzékszervi képességekkel rendelkező illetve nem megfelelő tapasztalattal és ismeretekkel rendelkező személyek csak akkor használhatják, ha szigorú felügyelet alatt állnak, és a berendezés biztonságos használatával és a veszély-

helyzetekkel kapcsolatban képzésben részesültek. Ne hagyja, hogy a gyerekek játszanak a készülékkel.

⚠ FIGYELMEZTETÉS: Használat közben a készülék és elérhető részegységei rendkívül felforrósodnak.

Nagyon ügyeljen, hogy ne érjen az ellenállásokhoz.

Tartsa távol a 8 évnél fiatalabb gyermekeket, vagy gondoskodjon a folyamatos felügyeletükről.

- Az előírt időtartam lejáratát után tisztítsa meg és/vagy cserélje ki a szűrőket (tűzveszély). Lásd a "Tisztítás és karbantartás" című bekezdést.
- Javasoljuk, hogy a készülék használata közben biztosítsa a helyiség megfelelő szellőzését, amennyiben azt gázzal vagy más tüzelőanyaggal táplált készülékkel együtt használja (nem vonatkozik azokra a készülékekre, amelyek csak keringetik a levegőt a helyiségben).

FIGYELMEZTETÉS: Ha a felületen repedéseket észlel, kapcsolja ki a készüléket, hogy elkerülje az áramütést.

- Ne kapcsolja be a készüléket, ha a felülete megrepedt, vagy ha az anyagában látható károsodások jelennek meg.
- Ne érintse meg a készüléket vizes kézzel vagy testrészsel.
- Ne használjon gőzkészülékeket a termék tisztításához.

- Ne helyezzen a főzőlap felületére fémes tárgyakat, mint kés, villa, kanál vagy fedő, mert felforrósodhatnak.
- A megfelelő vezérlés használatával kapcsolja ki a főzőlapot a használat után; ne bízsa az edényérzékelőre.

FIGYELMEZTETÉS: Veszélyes a főzőlapot felügyelet nélkül hagyni, amikor olajat vagy zsírokat alkalmaz, mert veszélyes helyzetek alakulhatnak ki, és tűz üthet ki. SOHA ne próbálja a tüzet vízzel oltani, hanem kapcsolja ki a készüléket, és fojtsa el a lángot például egy fedéllel vagy tűzoltó takaróval.

FIGYELMEZTETÉS: A főzési és sütési folyamatot felügyelni kell. Egy rövid főzési folyamatot folyamatosan felügyelni kell.

- A készüléket nem úgy tervezték, hogy külső időzítő vagy külön távirányító rendszer segítségével lehessen működtetni.

FIGYELMEZTETÉS: Tűzveszély: ne helyezzen tárgyakat a főzőfelületre.

- A készüléket úgy kell telepíteni, hogy lehetővé tegye az elektromos ellátás szakaszolását az érintkezések nyitása révén (3 mm), amely II. kategóriájú túlterhelés esetén biztosítja a teljes szakaszolást.
- A készüléket soha ne tegye ki környezeti hatásoknak (eső, nap).
- A készülék szellőztetése meg kell hogy feleljen a gyártó utasításainak.

- A csomagolást tartsa távol gyerekek és háziállatoktól.
- A konyhai páraelszívók, úgy mint a főzési füstelszívók az égési gázok visszatérő áramlása miatt ronthatják a gázt vagy más tüzelőanyagot égető készülékek biztonságos működését (ideértve a más környezetben találhatóakat is). Ezek a gázok szénmonoxid mérgezést okozhatnak. A konyhai páraelszívók, illetve bármilyen más főzési füstelszívók telepítése után ellenőrizze, hogy a gázkészülékeket kompetens személy ellenőrizze, hogy biztosítsa, hogy nem megy végbe az égési gázok visszaáramlása.

2. HASZNÁLAT

- Az elszívó készüléket kizárólag háztartási felhasználásra a főzés közben keletkező szagok eltávolítására tervezték.
- Semmi esetre se használja a készüléket attól eltérő célra, mint amire tervezték.
- Az olajsütőket folyamatosan felügyelni kell a használat folyamán: a túlmelegített olaj meggyulladhat.
- Ne működtesse a készüléket külső időzítővel vagy külön távirányító rendszerrel.
- A készüléket nem szabad egy dekorációs célú ajtó mögé szerelni a túlhevülés elkerülése érdekében.
- A készülék károsodásának elkerülése érdekében ne lépjen fel a készülékre.
- A szilikonsatlakozások sérülésének elkerülésére ne helyezzen forró főzőedényeket a szerkezetre.
- Ne darabolja vagy készítse elő az élelmiszereket a készülék felületén, és ne ejtsen rá kemény tárgyakat. Ne

húzzon lábasokat vagy edényeket a készülék felületén.

3. ÁPOLÁS ÉS KARBANTARTÁS

- Bármiféle karbantartási beavatkozás előtt a berendezést kapcsolja le vagy csatlakoztassa le az elektromos ellátásról.
- Ha rendelkezik szagszűrővel, és az (F) típusú (tekintse meg az összeszerelési utasítást), akkor az regenerálható. Az aktív szenes szagvédő szűrő 3-4 havonta mosható és regenerálható (vagy gyakrabban, ha a készülék intenzív használatnak van kitéve), legfeljebb 8 regenerációs cikluson keresztül (különösen intenzív használat esetén nem javasolt az 5 ciklusnál hosszabb használat). Új (F) szűrő megrendelése érdekében forduljon a vevőszolgálatához.

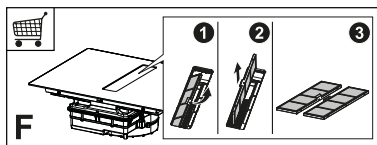

A regenerálás folyamata:

- Mossa legfeljebb 70°-on, mosogatógépben, vagy mossa kézzel, meleg vízben, dörzsszivacs használata nélkül (ne használjon mosószereket!).
- Szárítsa sütőben legfeljebb 70°-os hőmérsékleten 2 órán keresztül (a sütő használati és beszerelési utasításának figyelmes elolvasása javasolt!).
- A zsírszűrőket minden 2 hónapnyi használat után vagy, ha különösen intenzív a használat, ennél gyakrabban tisztítani kell, ezeket lehet mosogatógépben mosni. Ne mossa a rácsokat mosogatógépben (Z).

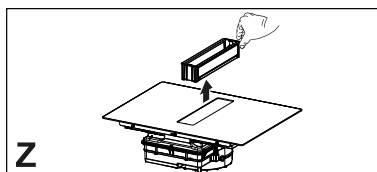

Általános ajánlások

- Soha ne használjon súrolószivacsot, súrolópárnát, sósavat vagy más olyan terméket, ami megkarcolhatja vagy nyomot hagyhat a felületén.
- A főzőlapra, funkcionális vagy esztétikai elemeire véletlenül ráeső vagy azokon tárolt élelmiszereket nem szabad elfogyasztani.

A készülék tisztítása

- Minden használat után tisztítsa meg a főzőlapot annak elkerülésére, hogy az esetleges ételmaradékok megszenesedjenek. A megkeményedett és megszenesedett szennyeződés eltávolítása nehezebb.
- A napi tisztításhoz használjon egy puha ruhát vagy szivacsot és megfelelő tisztítószert. Az alkalmazandó mosószerrel kapcsolatban kövesse a gyártó ajánlásait. Javasoljuk, hogy védő hatású tisztítószert használjon.
- Távolítsa el a megkeményedett szennyeződést, például a forraláskor kifutott tejet egy üvegkerámia kaparóval, amikor a főzőlap még meleg. Az alkalmazandó kaparóval kapcsolatban kövesse a gyártó ajánlásait.
- Távolítsa el a cukrot tartalmazó élelmiszereket, például a főzés során kifolyt lekvárt, egy üvegkerámia kaparóval, amikor a főzőlap még meleg. Ellenkező esetben az ételmaradványok károsíthatják az üvegkerámia felületet.
- Az esetleges megolvadt műanyagot egy üvegkerámia kaparóval távolítsa el, amikor a főzőlap még meleg. Ellenkező esetben az ételmaradványok károsíthatják az üvegkerámia felületet.
- A vízkőfoltokat kis mennyiségű vízkőoldó oldattal távolítsa el, például ecettel vagy citromlével, amikor a főzőlap már kihűlt. Ezt követően újra nedves ruhával tisztítsa meg.

4. BÚTOROK KÖVETELMÉNYEI

A telepítési folyamathoz kötelező a használat országa szerinti hatályos jogszabályok, rendeletek, irányelvek és szabványok betartása (elektromos berendezések biztonsági szabályzata, alkatrészek megfelelő újrahasznosítása stb.)!

- Ne használjon szilikonos tömítőszert a készülék és a munkafelület között. A főzőlap arra készült, hogy a konyha munkalapjába egy konyhabútor fölé beépítsék 600 mm magasságban vagy annál magasabban.
- Ha a készüléket gyúlékony anyagba szerelik be, szigorúan be kell tartani az alacsony feszültségű beépítésekre és a tűzvédelemre vonatkozó iránymutatásokat és előírásokat.
- A beépített egységek esetén az alkotórészeket (műanyag és furnézott panel) hőálló ragasztóval kell összerakni (min. 100 °C): nem megfelelő anyagok és ragasztók használata deformálódást és szétválást okozhat.
- A konyhai modulban elegendő helynek kell lennie a készülék elektromos bekötéséhez. A készülék feletti függesztett modulokat olyan távolságban kell beépíteni, hogy megfelelő hely álljon rendelkezésre a kényelmes munkavégzéshez.
- A munkalap körül díszítő keményfa szegély használata akkor megengedett, ha a készüléktől való minimális távolság a beépítési ábrán megadottaknak megfelelő.
- A beszerelt készülék és a hátsó fal közötti minimális távolság a készülék beépítési ábráján szerepel (legalább 150 mm az oldalsó falnál, 40 mm a hátsó falnál és 500 mm az esetleges függő részeknél. Ergonómiai okokból ajánlott a minimum 1000 mm-es távolság).
- A főzőlap szegélye és a munkalap közötti folyadékbeszivárgás megakadályozására a beépítés előtt használ-

ja a mellékelt tömítő ragasztót a főzőlap teljes külső szegélye mentén.

5. ELEKTROMOS CSATLAKOZÁS

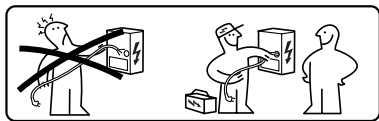

⚠ FIGYELMEZTETÉS: Az összes elektromos csatlakozást hivatalos szakember kell hogy elvégezze.

- Tartsa be a kapcsolási rajzot (a termék alsó oldalán található).
- Ez a készülék „Y” típusú csatlakozással rendelkezik, ajánlott az 5 x 2,5 mm²-es H05V2V2-F EGYFÁZISÚ és KÉTFÁZISÚ tápkábel használata: a vezetékek minimum keresztmetszete: 2,5 mm². A tápkábel külső átmérője: min 8 mm - max 12 mm.
- A csatlakozódoboz fedelének levételével lehet hozzáférni a bekötést biztosító kapcsokhoz.
- Ellenőrizze, hogy a háztartás elektromos berendezésének jellemzői (feszültség, maximális teljesítmény és áramerősség) megfeleljenek a készülék tulajdonságainak.
- Csatlakoztassa a készüléket a telepítési kézikönyv szerint (a nemzeti szinten hatályban lévő hálózati feszültségre vonatkozó referencia-előírásoknak megfelelően).

⚠ Figyelem! Ne végezzen hegesztést a vezetékeken!

6. KÖRNYEZETVÉDELMI SZEMPONTOK

Elektromos háztartási készülékek ártalmatlanítása

A terméken vagy a csomagoláson lévő

szimbólum azt jelzi, hogy a terméket nem szabad a normál háztartási hulladékkal együtt ártalmatlanítani. A terméket elektromos és elektronikus alkatrés-

szek újrahasznosítására szakosodott központban kell ártalmatlanítani. Ha gondoskodik a termék megfelelő ártalmatlanításáról, hozzájárul a nem megfelelő ártalmatlanítás okozta környezetre és egészségre gyakorolt negatív hatások megelőzéséhez. Részletesebb információkért a termék újrahasznosításával kapcsolatban, forduljon a helyi hatóságokhoz, a helyi hulladékfeldolgozási szolgálathoz vagy az üzlethez, ahol a terméket vásárolta.

A készülék megfelel az elektromos és elektronikus berendezésekben használt veszélyes anyagok csökkentéséről és a hulladékok ártalmatlanításáról szóló 2012/19/EU irányelvnek.

Csomagolóanyag ártalmatlanítása

A  szimbólummal ellátott anyagok újrahasznosíthatók. A csomagolóanyagokat az újrahasznosítás céljából megfelelő gyűjtőtartályokba dobja el.

Energiatakarékosság

A főzés alatt naponta lehetséges energiát megtakarítani a következő javaslatok követésével.

- Amikor vizet melegít, csak a szükséges mennyiséget használja.
- Ha lehetséges, mindig takarja le fedővel az edényeket.
- A főzőzóna bekapcsolása előtt rendezze el az edényt.
- A kisebb edényeket a kisebb főzőzónán helyezze el.
- Az edényeket közvetlenül a főzőzóna közepén helyezze el.
- Használja a maradék hőt az étel melegen tartására vagy felolvasztására.

7. TERMÉK LEÍRÁSA

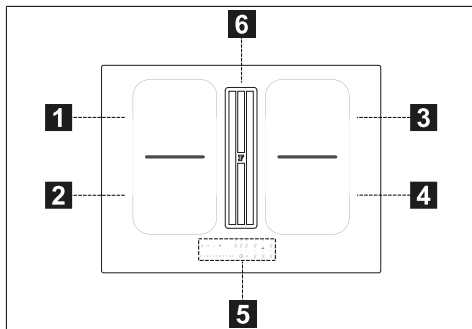

1	Egyes főzőzóna (210x190 mm) 2100 W, 3000 W-os Booster funkcióval
2	Egyes főzőzóna (210x190 mm) 2100 W, 3000 W-os Booster funkcióval
3	Egyes főzőzóna (210x190 mm) 2100 W, 3000 W-os Booster funkcióval
4	Egyes főzőzóna (210x190 mm) 2100 W, 3000 W-os Booster funkcióval
5	Kezelőlap
6	Elszívó rács
1+2	Kombinálható főzőzóna (210 x 380 mm) 3000 W, 3700 W-os Booster funkcióval.
3+4	Kombinálható főzőzóna (210 x 380 mm) 3000 W, 3700 W-os Booster funkcióval.

JELZŐK

Az edény jelenlétének érzékelése

Minden főzőzóna egy olyan rendszerrel rendelkezik, amely a főzőlapon elhelyezett edényt észleli.

Az észlelő rendszer képes felismerni az indukciós főzőlapokhoz megfelelő típusú, mágnesezhető aljú edényeket.

Ha eltávolítja az edényt a működés során vagy nem megfelelő edényt használ, a kijelzőn megjelenik a  szimbólum.

A maradványhő kijelzése

A maradványhő kijelzése egy biztonsági funkció annak a jelzésére, hogy a főzőzóna felülete még 50 °C hőmérsékletű vagy afeletti, és ezért égési sérülést okozhat, ha pusztá kézzel megérinti. A

megfelelő főzőzóna számkijelzőjén a  jelenik meg.

8. KEZELŐLAP

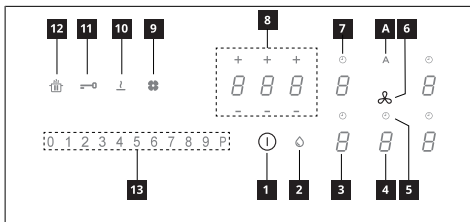

1	Be/Ki
2	Zsírszűrő telítettség kijelző
3	Főzőzóna teljesítményszint kijelző
4	Elszívó teljesítményszint kijelző
5	Elszívó időzítő vezérlés
6	Elszívó vezérlési zóna szimbólum
7	Főzőzóna időzítő vezérlés
8	Időzítő kezelési zóna
9	Aktív szén szűrő telítettség kijelző
10	Olvasztás funkció gomb
11	Blokkolás funkció gomb
12	Szünet funkció gomb
13	Görgető billentyűzet
A	Auto funkció gomb

A főzőzónákat be lehet kapcsolni a megfelelő számkijelző megnyomásával . A számkijelző erősebben világít a művelet jóváhagyásához.

Amikor elhelyez egy edényt a 4 főzőzóna egyikén, a főzőlap automatikusan észleli a jelenlétét, és kivilágít a hozzá tartozó számkijelző a bekapcsoláshoz.

Ha nincs edény vagy egyéb tárgy a főzőlapon, a számkijelző nem látható.

A kezelőlapon a kiválasztható funkciók mindig láthatók, de alacsony intenzitással vannak kivilágítva. Válassza ki a funkciót a megfelelő szimbólum érintésével.

Készülék bekapcsolása:

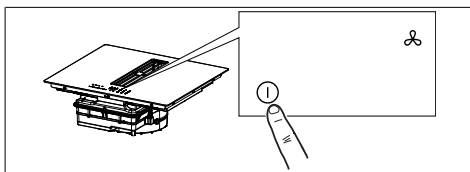

Nyomja meg 2 másodpercig az On/Off gombot a főzőlap bekapcsolásához és a funkciók aktiválásához.

Ekkor a főzőlap be van kapcsolva, de minden főzőzóna és a páraelszívó nulla teljesítményen van. A főzőlap automatikusan kikapcsol, ha 20 másodpercig nem használik.

Figyelem: Biztonsági okok miatt az On/Off gombbal bármikor lehetséges a főzőlap kikapcsolása.

Figyelem: A kezelőlapon mindig a világító/látható funkciók a kiválaszthatók és mindig kizárólag ezek aktiválhatók.

A főzőzónák, az elszívó kezelőszerveit és az időzítőt az adott gomb megnyomásával lehet aktiválni.

A visszaigazolást a gomb felerősödő világítása jelenti.

- Ha nyomva tartja a  jelet, kezdje nyomni a zóna számkijelzőit az órával ellentétes irányba haladva.

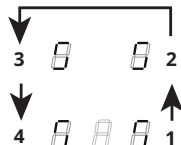



9. TELJESÍTMÉNYKORLÁTOZÁS

A készülék első csatlakozásakor a háztartási hálózati tápegységhez, a teleptőnek be kell állítania a főzőzónák teljesítményét a háztartási elektromos rendszer tényleges kapacitása alapján.

Ha erre nincs szükség, közvetlenül fel lehet kapcsolni a főzőlapot a  segítségével vagy kövesse az alábbi folyamatot, hogy a menübe lépjen.

A folyamat elvégzése előtt tanácsos a teljes bekezdés elolvasása.

Csatlakoztassa a főzőlapot a háztartási hálózathoz.

- Az összes számkijelző kivilágít néhány másodpercre, majd lekapcsol és marad a villogó .
- Nyomja meg, és tartsa nyomva a  jelet, a főzőzóna számkijelzői a  jelet mutatják.

A bal hátsó számkijelző  jelet mutat és egy számot, amely a menü típusát jelzi. A bal elülső számkijelző egy olyan számot jelöl, amely a kiválasztáskor jelölt paramétereiktől függ.

Válassza ki a  jelű számkijelzőt, és nyomja meg a „8”-t a teljesítmény sávban.

Válassza ki a bal elülső számkijelzőt, és válassza ki a megfelelő beállítást.









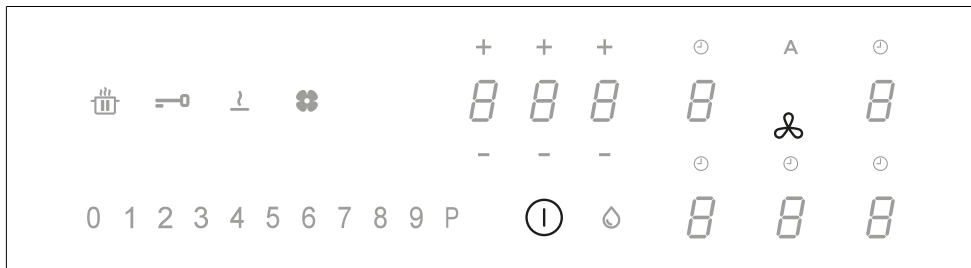

Tekintse meg a következő táblázatot a specifikációhoz:







Érték a teljesítmény sávban	KW	Megjegyzés
0	7,4	Szabvány kezdeti beállítás
1	4,5	
2	3,5	
3	2,8	

Miután megadta a megfelelő értéket, hagyja jóvá a  megérintésével és nyomva tartásával.

10. FŐZŐLAP FUNKCIÓK



<p>Gyermekbiztonsági eszköz</p>	<p>Ez a funkció megakadályozza a készülék véletlenszerű bekapcsolását</p> <p>Az aktiváláshoz: ha egy edény található a főzőlapon, nyomja meg és tartsa nyomva 3 másodpercig a megfelelő számkijelzőt. Ha nincs edény a főzőlapon, nyomja meg és tartsa nyomva 3 másodpercig az 5 számkijelző közül az egyiket (nem láthatók) a  pont mellett, bal oldalon. Engedje el, és csúsztassa az ujját 0-tól 9-ig a teljesítménysáv hosszán, amely a működés sorozatát mutatja. Az összes számkijelző a  jelet mutatja.</p> <p>A leírt műveleteket 10 másodpercen belül kell elvégezni.</p> <p>A kiiktatáshoz: nyomja meg és tartsa nyomva 3 másodpercig a főzőzónák 5 számkijelzőjének egyikét. Engedje el, és csúsztassa az ujját 9-től 0-ig a teljesítménysáv hosszán, amely a működés sorozatát mutatja.</p> <p>A leírt műveleteket 10 másodpercen belül kell elvégezni.</p>
<p>Blokkolás</p>	<p>Le lehet blokkolni a főzőlap funkcióit a használat folyamán, például hogy megtisztítsa a főzőlapot. A funkció aktív marad akkor is, ha a főzőlapot lekapcsolja és visszakapcsolja.</p> <p>Áramkimaradás esetén a funkció kikapcsol.</p> <p>Az aktiváláshoz: nyomja meg a  jelet, és tartsa nyomva 1 másodpercig.</p> <p>A kiiktatáshoz: nyomja meg a  jelet.</p>
<p>Boost funkció</p>	<p>Minden főzőzónát be lehet állítani egy kiegészítő teljesítményszintre maximum 5 percig.</p> <p>Az aktiváláshoz: válassza ki a 4 főzőzóna egyikét, és válassza ki a „P” értéket a teljesítménysávban. A hozzá tartozó számkijelzőn megjelenik a .</p> <p>A kiiktatáshoz: válasszon ki egy másik értéket a teljesítménysávból.</p>
<p>Főzőzóna időzítő</p>	<p>Az időzítő lehetővé teszi, hogy kikapcsoljon egy főzőzónát a beállított idő elteltével.</p> <p>A főzőzónákat egyesével be lehet állítani, mivel mindegyik saját időzítővel rendelkezik.</p> <p>Az aktiváláshoz: Működő főzőzónával nyomja meg, hogy az adott zóna időzítőjéhez lépjen. A 3 megjelenő szám „0 0 0”. Nyomja meg a „+” vagy „-” jeleket, hogy beállítsa az időzítő visszaszámlálását.</p> <div style="text-align: center;">  <p>Óra - Tized - Perc</p> </div> <p>Ne érjen semmihez 10 másodpercig, hogy jóváhagyja a beállított időt.</p> <p>A visszaszámlálás végén a számláló lenullázódik, és egy hangjelzést ad. A funkciót megszakíthatja bármelyik gomb megnyomásával.</p> <p>Ha az időzítő be van kapcsolva több főzőzónán, a 3 számjegy mindig a leghamarabb lejáró időt mutatja.</p> <p>Kiiktatáshoz: működő főzőzóna mellett nyomja meg, hogy az adott zóna időzítőjéhez lépjen. Állítsa a 3 számjegyet „0 0 0”-ra a „+” és „-” gombok segítségével, vagy a Be/Ki gomb megnyomásával.</p>
<p>Időzítő (általános)</p>	<p>Időzítő riasztással, általános használatra.</p> <p>Aktiváláshoz: kapcsolja be a főzőlapot, ellenőrizze, hogy ne legyenek rajta edények vagy bekapcsolt főzőzónák.</p> <p>Az időzítő kezelésének 3 számjegye '- - -' jelet mutat.</p> <p>Nyomja meg a számkijelzőt, hogy belépjen az időzítő menüjébe, és megjelenjen „0 0 0”.</p> <p>Nyomja meg a „+” vagy „-” jeleket, hogy beállítsa az időzítő visszaszámlálását.</p> <div style="text-align: center;">  <p>Óra - Tized - Perc</p> </div> <p>Ne érjen semmihez 10 másodpercig, hogy jóváhagyja a beállított időt.</p> <p>A visszaszámlálás végén a számláló lenullázódik, és egy hangjelzést ad. A funkciót megszakíthatja bármelyik gomb megnyomásával.</p> <p>Ismételje meg a leírt folyamatot, hogy módosítsa a visszaszámlálás értékét.</p> <p>Kiiktatáshoz: kapcsolja be a főzőlapot, ellenőrizze, hogy ne legyenek rajta edények vagy bekapcsolt főzőzónák.</p> <p>Nyomja meg a számkijelzőt, hogy belépjen az időzítő menüjébe, és a „+” és „-” gombokkal állítsa be a kijelzőn a „0 0 0” számot, vagy nyomja meg a Be/Ki gombot.</p>
<p>Olvasztás funkció</p>	<p>Aktiváláshoz: válassza ki a 4 főzőzóna egyikét, és nyomja meg a  gombot.</p> <p>A kiválasztott zóna számjegye  jelet mutat.</p> <p>A kiiktatáshoz: nyomja meg a  vagy a  jelet.</p>

Melegítő funkció	Ezt a funkciót egy edény melegítéséhez kell használni maximális teljesítményen, mielőtt folytatná a főzést egy kiválasztott szinten. Az idő, amely folyamán a főzőzóna maximális teljesítményen marad, beállított végső főzési szintől függ. Tekintse meg a táblázatot:	
	Teljesítményszint	Időzítő (másodperc)
	1	48
	2	144
	3	230
	4	312
	5	408
	6	120
	7	168
	8	216
9	Nem áll rendelkezésre	
P	Nem áll rendelkezésre	
Az aktiváláshoz, egy edénnyel a főzőlapon és a kiválasztott főzőzónával nyomja meg, és tartsa nyomva 3 másodpercig a kiválasztott értéket (1-től 8-ig) a teljesítménysávon. A főzőzóna kijelzőjén megjelenik az „A”.		
Növelheti a főzési szintet, de csökkentve kiiktatja a funkciót. Kiiktathatja úgy is, hogy megérinti és nyomva tartja 3 másodpercig az érintett főzőzónát.		
Szünet funkció	Ez a funkció lehetővé teszi, hogy szüneteltesse/újraindítsa a főzőlapon aktív bármely funkciót, csökkentve a főzőzónán rendelkezésre álló teljesítményt és lenullázva az összes funkciót. Ha a Szünet funkciót nem kapcsolja ki 10 percen belül, a főzőlap automatikusan kikapcsol.	
	Az aktiváláshoz: Miután egy edényt helyezett a főzőlapra, és kiválasztott egy főzőzónát, nyomja meg és tartsa nyomva a Szünet funkció gombját  legalább 1 másodpercig. Az összes kijelzőn megjelenik:  .	
	A kiiktatáshoz: nyomja meg és tartsa nyomva a  jelet 1 másodpercig, amíg villog. Nyomjon meg bármilyen másik gombot 10 másodpercen belül. A funkció kikapcsol, és a főzőlap folytatja a működést az előző beállításokkal.	
Előhívás funkció	Ezt a funkciót arra használhatja, hogy előhívja a főzőlap működési beállításait véletlenszerű leállítással vagy hirtelen áramkimaradás esetén.	
	Amikor a főzőlap kikapcsol, ha 6 másodpercen belül bekapcsolja a  gombbal, a  gomb 6 másodpercig villogni fog. Nyomja meg a  gombot, hogy visszaállítsa az előzőleg beállított funkciókat. Egy hangjelzést hall a művelet jóváhagyásaképp.	
Kombinált mód („híd” funkció)	Ez a funkció lehetővé teszi, hogy 2 főzőzónát összekössön, hogy egyetlen nagy főzőzónaként használhassa és kezelhesse őket. Ez lehetőséget nyújt arra, hogy egy nagyobb aljú edényt használjon.	
	Az ehhez a funkcióhoz kiválasztható főzőzónák kizárólag a bal és jobb oldali zónák. Az aktiváláshoz/kiiktatáshoz: nyomja meg egyszerre a bal oldali számkijelzőket, hogy kiválassza a 2 híd-ként összekötött zónát, míg megjelenik a  jel, amely jelzi, hogy a funkció aktív. A másik számkijelzőt a teljesítményszint kiválasztására használja.	
AUTO funkció „A”	Az előzetes beállítás alapján amikor a főzőlapot/elszívót bekapcsolják, az elszívó automatikus üzemmódban aktiválódik, és az „A” LED felgyullad. A páraelszívó akkor lép működésbe, ha a főzőzónák teljesítménye „1” felett van.	
	Az „A” LED megnyomásával iktatható ki, amelynek világítása ekkor erősről gyengégre változik. Kiiktatásához egy „1” feletti érték is megnyomható a teljesítménysávon, az „A” LED világítása ekkor erősről gyengégre változik. Ismételt aktiválása az „A” LED megnyomásával lehetséges, ennek világítása ekkor erőse változik.	

11. FŐZÉSI TÁBLÁZAT

Teljesítményszint	Főzési mód	Használata a következő célal:
1	Olvasztás, enyhe melegítés	Vaj, csokoládé, zselatin, szószok
2	Olvasztás, enyhe melegítés	Vaj, csokoládé, zselatin, szószok
3	Hevítés	Rizs
4	Hosszas főzés, sűrités, párolás	Zöldségek, burgonya, szószok, gyümölcs, hal
5	Hosszas főzés, sűrités, párolás	Zöldségek, burgonya, szószok, gyümölcs, hal
6	Hosszas főzés, sűtés	Tészta, zöldségleves, sült hús

7	Könnyű sütés	Burgonya rösti (sült), omlott, panírozott és sült ételek, kolbász
8	Olajban sütés, olajba merített sütés	Hús, sültburgonya
9	Gyors sütés magas hőmérsékleten	Bélszín
P	Gyors melegítés	Vízforralás

12. ELSZÍVÓ FUNKCIÓ



A főzőzónák, az elszívó kezelőszerveit és az időzítőt az adott gomb megnyomásával lehet aktiválni.

„P” Nyomja meg a teljesítményvonalon a „9” értéket az INTENZÍV sebesség beállításához. Ez a beállítás 5 perces aktiválási időtartammal időzítve van. Ennek az időnek az elteltével a rendszer automatikusan visszatér az előzőleg beállított sebességre. Kiiktatása egy másik sebesség kiválasztásával lehetséges.

Funkció Késletés
Ez a funkció csak az automatikus üzemmód kiiktatása esetén áll rendelkezésre. Az automatikus üzemmódot az „A” megnyomásával iktathatja ki. Nyomja meg a páraelszívó gombját és állítson be egy sebességet a teljesítményvonalon. Nyomja meg az időzítő gombját, amelyen a korábbi „CL” helyett megjelenik a 15 percre beállított visszaszámlálás.

Időzítő szimbólum
Az időzítő gombjának kiválasztása után az időzítő kezelőgombokkal állítsa be a visszaszámlálást.

Zsirszűrő karbantartása szimbólum
A zsirszűrő tisztítására vonatkozó jelzés, melyet a LED mutat, mindig aktív.
Reset és a szűrő újbóli aktiválása
A szűrő karbantartásának elvégzését követően: nyomja meg 5 másodpercig a gombot. - A zsirszűrő LED-je kialszik és újraindul a visszaszámlálás.

Aktív szén szagszűrő karbantartása szimbólum
A páraelszívó alapbeállítása az elszívás üzemmódban. Az elszívás engedélyezéséhez kikapcsolt helyzetben nyomja meg a páraelszívó gombját. Az alábbiakhoz 5 másodpercig nyomja meg újra a gombot.
Aktív szén szagszűrő aktiválása:
1 másodpercig bekapcsol az aktív szén szagszűrő szimbóluma.
Aktív szén szagszűrő kiiktatása:
Kettőt villog az aktív szén szagszűrő szimbóluma.
Az aktiválást követően az ikon felgyulladás jelzi, hogy el kell végezni a szén szűrő (szagszűrő) karbantartását.
Aktív szén szagszűrő visszaállítása és újraaktiválása
A szűrő karbantartásának elvégzését követően: nyomja meg 5 másodpercig a gombot. - A szagszűrő LED-je kialszik és újraindul a visszaszámlálás.

13. FELHASZNÁLÓI MENÜ SZEMÉLYRE SZABÁSA

A folyamat elvégzése előtt tanácsos a teljes bekezdés elolvasása.

- Nyomja meg a gombot.
- Ismét nyomja meg a gombot, és tartsa nyomva 3 másodpercig.
- A gomb villogni kezd.
- Nyomja meg, és tartsa nyomva a jelet: a főzőzóna számjelzői a jelet mutatják.
- A jel nyomva tartásával kezdje megnyomni a főzőzónák számjelzőit az óra járásával megegyező irányba, a bal elülsőtől kezdve.

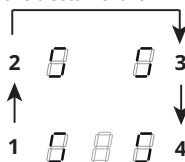

A bal hátsó számjelző felváltva a jelet és egy számot mutat 2 és 7 között, a menükódot jelölve.

A bal elülső számjelző egy olyan számot jelöl, ami a kiválasztáskor jelölt paraméterektől függ.

- Nyomja meg a bal hátsó számjelzőt.
- Válasszon ki egy számot a teljesítménysávon, hogy a menükódhoz férjen.
- Nyomja meg a bal elülső számjelzőt.
- Válasszon ki egy számot a teljesítménysávon, hogy kiválassza az értéket.

Tekintse meg a következő táblázatot a specifikációhoz:

Menü kódja	Leírás	Érték
U2	Gombok hangjelzése erősségének kezelőmenüje.	0 - Kikapcsolt hang 1 - Min. 3 - Max
U3	Percszámláló figyelmeztető hangerősség kezelőmenüje.	0 - Kikapcsolt hang 1 - Min. 3 - Max
U4	Kijelző fényerősségének kezelőmenüje.	0 - Max 9 - Min.
U5	Visszaszámlálás animációjának kezelőmenüje.	0 - animáció kikapcsolva 1 . Animáció bekapcsolva
U6	Edény jelenlétét felismerő funkciómenü.	0 - Aktív 1 - Nem aktív

U7	Visszaszámlálás végének kezelőmenüje.	0 - Folyamatos villogás és kikapcsolás 1 - Tíz villogás és kikapcsolás 2 - Egy villogás és kikapcsolás
<p>– Miután megadta a megfelelő értéket, hagyja jóvá a 1 megérintésével és nyomva tartásával 2 másodpercig.</p> <p>– A menüből történő kilépéshez mentés nélkül, nyomja meg a 1 gombot.</p> <p>Ha nem hajt végre semmiféle műveletet, a kezelőmenü bezár 1 perc után.</p>		

14. TELJESÍTMÉNYKEZELŐ FUNKCIÓ

A termék elektronikus vezérlésű teljesítménykezelési funkcióval rendelkezik.

Ez a funkció ellenőrzi a maximális 3700 W-os teljesítmény leadását a kombinált zónák között (bal és jobb oldal), optimalizálva az energiaelosztást, és elkerülve a rendszer túlterhelését.

Ebből a célból az összteljesítmény folyamatos ellenőrzés alatt áll, szükség esetén megtörténik a csökkentése. Ha nem lehet biztosítani a teljes igényelt teljesítményt, az alapbeállítás szerint egy vezérlő elem egy másik főzőelem teljesítményét a megfelelő teljesítménygörbe közvetlenül eggyel alacsonyabb szintjére csökkenti úgy, hogy az áramfelvétel ne haladja meg a 16 ampert.

Ebben az esetben a generátor érzékeli a felhasználói interfész által küldött utolsó magasabb prioritású parancsot, és szükség esetén csökkenti a korábban aktivált beállításokat egy másik főzőelemre vonatkozóan.

A Teljesítménykezelő funkció azonnal aktiválódik, akkor is, ha a főzőelemen egy edény jelenlétét érzékeli.

Példa:

Ha az 1-es főzőzónához kiegészítő (boost) teljesítményszintet választ ki, a 2-es főzőzóna egyidejűleg nem haladhatja meg a 9-es teljesítményszintet, és automatikusan korlátozódik.

15. HASZNÁLATI ÚTMUTATÓ AZ EDÉNYEKHEZ

Mely edényeket használja

Kizárólag ferromágneses aljú edényeket használjon, amelyek megfelelnek az indukciós főzőlapok használatához:

- öntöttvas
- zománcozott acél
- szénacél
- rozsdamentes acél (ha nem is teljesen)
- ferromágneses borítású vagy ferromágnes lemez aljú alumínium

Ahhoz, hogy megállapítsa, hogy az edény alkalmas-e, ellenőrizze a **1** jel meglétét (általában az aljára nyomva). Egy mágnes is közelíthet az edény aljához. Ha odatapad, az jelenti, hogy az edényt használhatja indukciós főzőlapon.

Az optimális hatékonyság érdekében mindig lapos aljú edényeket használjon, amely egyenletesen képes elosztani a hőt. Egy nem teljesen sík alj befolyásolhatja az energia és a hő vezetését.

Hogy használja az edényeket

Az edény/serpenyő minimális átmérője a különböző főzőzónákhoz.

A főzőlap megfelelő működése biztosítása érdekében az edénynek le kell tarna a főzőlap felszínén lévő egy vagy több hivatkozási pontot, és a megfelelő minimális átmérővel kell rendelkeznie.

Mindig azt a főzőzónát használja, amely megfelel az edény aljának átmérőjének.

Főzőzónák	Edény aljának átmérője	
	min Ø átmérő (javasolt)	max. átmérő (javasolt)
Bal/jobb kombinált	190 mm	230 mm
Egyszeri bal/jobb	110 mm	190 mm

Üres vagy vékony aljú edények/serpenyők

Ne használjon üres vagy vékony aljú edényeket/serpenyőket a főzőlapon, mert akkor nem tudja ellenőrizni a hőmérsékletet illetve automatikusan le-

kapcsolni a főzőzónát, ha a hőmérséklet túl magas lenne, és így károsíthatja az edényt vagy a főzőlap felszínét.

Ha ez történne, ne érintsen meg semmit, és várja meg, míg az összes alkotóelem lehűl.

Ha hibaüzenet jelenik meg, olvassa el a „Hibaelhárítás” szakaszt.

A főzőlap működésének normál zörejei

Az indukciós technológia alapja az elektromágneses tér generálása. Ezek az elektromágneses mezők közvetlenül az edény alján generálnak hőt. A lábasok és serpenyők többféle zajt vagy vibrációt okozhatnak attól függően, hogy hogyan készültek.

Az ilyen fajta zajok az alábbiak:

Enyhe zümmögés (mint egy transzformátor zaja)

Ez a zaj akkor alakul ki, amikor magas hőfokon főz, és a főzőlap által az edényeknek átadott energia mennyiségétől függ. A zaj abbamarad vagy csökken a hőszint csökkenésekor.

Enyhe sípolás

Ez a zaj akkor keletkezik, amikor a főzőedény üres, és abbamarad, amikor vizet vagy étellel megtöltik az edényt.

Pattogás

Ez a zaj a többféle anyag egymásra rétegezésével kialakított edényeknél jelentkezik, oka a különböző anyagok ta-

lálkozásánál a felületek rezgése. A zaj az edényből jön, és az étel mennyiségétől és elkészítésének módjától függően változhat.

Erős füttyülés

E a zaj többféle anyagból egymásra helyezett rétegekkel kialakított edényeknél fordul elő, továbbá akkor, amikor az ilyen edényeket maximális teljesítménnyel és két főzőzónán használják. A zaj abbamarad vagy csökken a hőszint csökkenésekor

A ventilátor zaja

Az elektronikus rendszer helyes működéséhez be kell állítani a főzőlap hőmérsékletét. Ebből a célból a főzőlap egy hűtőventilátorral rendelkezik, amit a rendszer aktívál az elektronikus rendszer hőmérsékletének csökkentésére és beállítására. Előfordulhat, hogy a ventilátor a készülék kikapcsolását követően tovább működik, ha a főzőlap hőmérsékletét a rendszer még túl magasnak érzékeli.

Ritmikus és egy óra ketyegéséhez hasonló zajok

Ez a zaj kizárólag akkor jelenik meg, ha legalább három főzőzóna működik, és eltűnik vagy csökken, amikor ezek közül valamelyiket kikapcsolják.

A leírt zajok az indukciós technológia normál jellemzői, ezért nem számítanak hibának.

16. HIBAEELHÁRÍTÁS

Hibakód	Leírás	A hiba lehetséges oka	Megoldás
„Hangjelzés a bekapcsoláskor. Nincs megjelenő hibakód”	Az elszívó vezérlése nem működik	A LIN-kábel sérülése vagy rossz csatlakozása az elszívó elektronikus kártyáján	A csatlakozás ellenőrzése / a LIN-kábel cseréje
ER03	A főzőlap 10 másodperc után kikapcsol.	A gombok folyamatos aktiválásának észlelése. Víz vagy edény a kezelőpanelen.	Távolítsa el a vizet vagy edényt az üvegkerámia felületről és a kezelőpaneletről.
ER21	A főzőlap kikapcsol.	Az elektronikus alkatrészek belső hőmérséklete túl magas.	Hagyja lehűlni a főzőlapot. Ellenőrizze, hogy a főzőlap rendelkezzen elegendő szellőzéssel. Ha a hiba továbbra is fennáll, forduljon az UGYFELSZOLGÁLATHOZ.
E2	A hozzá tartozó főzőzóna kikapcsol.	Üres vagy nem megfelelő edény. Az edény vagy az üvegkerámia felületének hőmérséklete túl magas. Az elektronikus alkatrészek hőmérséklete túl magas.	Hagyja lehűlni a főzőlapot. Használjon megfelelő edényt. Ne melegítsen üres edényeket.

E3	A hozzá tartozó főzőzóna kikapcsol.	Nem megfelelő edény. Az edény mágneses tulajdonsága csökken, és az indukciós főzőlap sérülését okozhatja.	Használjon megfelelő edényt. A hiba automatikusan törlődik 8 mp után, és a főzőzónát ismét használhatja. További hiba esetén le kell cserélni az edényt. Ha a hiba továbbra is fennáll, forduljon az Ügyfélszolgálathoz.
E6	A főzőzóna nem kapcsol be.	Tartományon kívüli áramellátási feszültség és/vagy frekvencia.	Ellenőrizze a hálózati feszültséget és/vagy frekvenciát. Szükség esetén forduljon az Ügyfélszolgálathoz.
E8	A főfőzőnák kikapcsolnak.	Ventilátor meghibásodása. Porral vagy szálakkal eltömődött ventilátor.	Tisztítsa meg a ventilátort, és távolítsa el az esetleges idegen testeket. Ha a hiba továbbra is fennáll, forduljon az Ügyfélszolgálathoz.
E4-E5-E7-E9-ER20-ER22-ER31-ER36-ER42-ER47-EA-EH	Csatlakoztassa le a főzőlapot az energiaellátásról. Várjon néhány másodpercet, majd csatlakoztassa ismét a főzőlapot az energiaellátáshoz. Ha a probléma továbbra is fennáll, forduljon az ügyfélszolgálathoz, és tüntesse fel a kijelzőn megjelenő hibakódot.		

17. KARBANTARTÁS - JAVÍTÁS ÉS MEGFELELŐSÉG

- Bizonyosodjon meg róla, hogy az elektromos részegységek karbantartását csak a gyártó vagy a vevőszolgálat végezze.
- Bizonyosodjon meg róla, hogy a sérült kábeleket csak a gyártó vagy a vevőszolgálat cserélje.

A vevőszolgálat hívásakor kérjük adja meg az alábbi információkat:

- Hiba típus
- A készülék modell azonosítója (cikkszám/kód)
- A sorozatszám (S.N.)

Ezek az információk az azonosító adat táblán szerepelnek. Az azonosító adat tábla a készülék alján található.

Termékinformáció a 66/2014 sz. rendelet szerint

Vonatkozó szabványok:

EN/IEC 60350-2

EN/IEC 50564



Ezt a készüléket az EGK irányelveinek megfelelően tervezték, gyártották és forgalmazták.

18. MŰSZAKI ADATOK

A termék azonosítása

Típus: **4300**

Modell: **FSM 7081R HI**

Olvassa el a készülék alján található azonosító adattáblát.

A gyártó folyamatosan fejleszti a termékeit. Ennek megfelelően a jelen útmutatóban foglalt szövegek és illusztrációk előzetes értesítés nélkül módosíthatók.

A műszaki adatokkal kapcsolatos további információk a következő weboldalon találhatóak: www.franke.com

MODELL	FSM 7081R HI
Maximális összteljesítmény (lap + elszívó)	7,62 Kw (alapbeállítás)
Maximális összteljesítmény (lap + elszívó)	4,72 kW
Maximális összteljesítmény (lap + elszívó)	3,72 kW
Maximális összteljesítmény (lap + elszívó)	3,02 kW

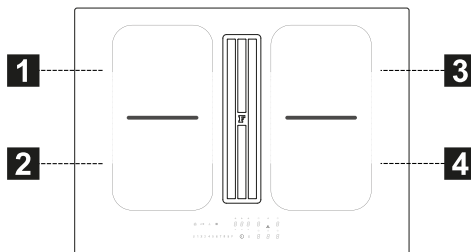

1,2 Főzőzóna rugalmas 1 + 2 hídcsatlakozásban
3,4 Főzőzóna rugalmas 3 + 4 hídcsatlakozásban

Paraméter	Érték	Méretek (mm)
Hasznos méretek	-	700 x 520 (Sz x M)
Tápfeszültség/frekvencia	220-240 V, 50 Hz; 220 V, 60 Hz 2N~ 380-415 V, 50 Hz; 2N~ 380 V, 60 Hz	
Elektromos adatok és a fűtőelemek adatai		
1., 2., 3.,4. főzőzóna	2100 W; Power Boost: 3000 W	210 x 190
Flexibilis főzőzóna 1+2, 3+4	3000 W; Power Boost: 3700 W	210 x 380
Paraméter	Érték	Méretek (mm)
A készülék súlya	21	kg
A főzőzónák száma	4	
Hőforrás	indukciós	

1. ИНФОРМАЦИЈЕ О БЕЗБЕДНОСТИ

 Ради ваше сигурности и исправног рада уређаја, пажљиво прочитајте ово упутство пре уградње и употребе. Увек држите ова упутства заједно са уређајем, чак и у случају продаје или преноса трећим лицима. Важно је да корисници знају све радне и сигурносне карактеристике уређаја. Ове плоче за кување имају индукционе системе који су у складу са захтевима ЕМЦ и ЕМФ директива и не би требало да ометају друге електронске уређаје. Особе са пејсмејкерима или другим електронским имплантатима треба да се консултују са својим лекаром или произвођачем уграђеног уређаја како би проценили своју подложност сметњама.

 Електричне везе мора да изведе професионални техничар. Пре него што извршите електрично повезивање, прочитајте одељак **ЕЛЕКТРИЧНИ ПРИКЉУЧАК**.

За уређаје са кабловима за напајање, терминали или попречни пресек жица између

тачке причвршћивања кабла и терминала морају бити постављени тако да омогуће извлачење водова под напоном изнад жице уземљења у случају цурења на место причвршћења.

- Произвођач не може бити одговоран за било какву штету насталу неправилном инсталацијом или употребом.
- Проверите да ли мрежно напајање одговара напајању назначеном на плочици са подацима која је причвршћена унутар производа.
- Уређаји за раздвајање морају бити уграђени у фиксни електрични систем у складу са прописима о прикључивању система.
- За уређаје класе 1 проверите да ли кућно напајање има одговарајући прикључак на уземљење.
- Аспиратор причврстите за вентилациону цев помоћу погодне цеви. Погледајте прибор који се може купити, а који је наведен у упутству за инсталирање (за кружне цеви: минимални пречник 120 mm). Дужина одводних цевовода мора бити што је могуће краћа.
- Прикључите производ на струју преко двополног прекидача.
- Морају се поштовати прописи о системима за вентилацију.

- Никад не прикључујте аспиратор на цеви кроз које пролазе производи сагоревања (грејачи, камини и др.).
 - Ако се аспиратор користи заједно са неелектричним уређајима (нпр. уређајима са гасним горионцима), мора се обезбедити довољна проветреност просторије да би се спречио повратни ток издувног гаса. Када се аспиратор користи заједно са уређајима који не користе електричну енергију, негативан притисак у просторији не сме прећи 4 Pa да се испарења не би враћала кроз аспиратор у просторију.
 - Ваздух не сме да се одводи у вентилациону цев која се користи за одвод испарења из уређаја који раде на гас или друга горива.
 - Ако је кабл за напајање оштећен, мора га заменити произвођач, овлашћени сервисни центар или надлежни техничар како би се избегао било који ризик или опасност.
 - Утикач уређаја ставите у утичницу која је у складу са важећим прописима и налази се на приступачном месту.
 - У погледу техничких и безбедносних мера које треба предузети ради одвођења испарења, неопходно је пажљиво праћење прописа локалних органа.
- ⚠ УПОЗОРЕЊЕ:** Пре инсталирања уређаја уклоните заштитне фолије.
- Користите само завртње и остале хардверске предмете испоручене са уређајем.
- ⚠ УПОЗОРЕЊЕ:** Ако не инсталирате вијке или причвршћиваче како је описано у овим упутствима, може доћи до ризика од струјног удара.
- Чишћење и одржавање не смеју вршити деца, осим ако их не надгледа одрасла особа.
 - Деца морају бити под надзором како би се осигурало да се не играју са уређајем.
 - Овај уређај не смеју да користе особе (укључујући децу) са смањеним психофизичко-сензорним способностима или без искуства и знања, осим ако их особа која је одговорна за њихову сигурност не надгледа пажљиво и не упућује у безбедну употребу апарата.
 - Овај уређај могу да користе деца која нису млађа од 8 година и особе са смањеним психофизичко-сензорним способностима или са недовољним искуством и знањем, под

условом да су под пажљивим надзором и упућене о безбедној употреби уређаја и опасностима које то са собом носи. Не дозвољавајте деци да се играју уређајем.

! **УПОЗОРЕЊЕ:** Уређај и његови приступачни делови постају током употребе изузетно врели.

Пазите да не додирујете отпорнике.

Децу млађу од 8 година држите на безбедној удаљености од уређаја, осим ако су под непрекидним надзором.

- Очистите и/или замените филтере након назначеног временског периода (опасност од ватре). Види одељак „Чишћење и одржавање”.
- Увек обезбедите одговарајућу проветреност просторије када се уређај користи заједно са другим уређајима који раде на гас или друга горива (ово не важи за уређаје који само рециркулишу ваздух у просторији).

УПОЗОРЕЊЕ: Ако површина има пукотине, искључите апарат да бисте избегли ризик од струјног удара.

- Не укључујте уређај ако је површина напрсла или се види било какво оштећење у материјалу.

- Не додирујте уређај мокрым рукама или деловима тела.
- Не користите парне чистаче за чишћење производа.
- Не постављајте металне предмете као што су ножеви, виљушке, кашике и поклопци на површину за кување, јер се могу прегрејати.
- Користите одговарајућу команду да искључите плочу за кување после употребе; не ослањајте се на сензоре на лонцима.

УПОЗОРЕЊЕ: Опасно је остављати плочу за кување без надзора када користите уље или маст, јер то може створити опасну ситуацију и довест до избијања пожара. **НИКАДА** не покушавајте да угасите пламен водом, већ искључите апарат и угушите пламен, на пример поклопцем или покривачем.

УПОЗОРЕЊЕ: Процес кувања се мора надгледати. Кратки поступак кувања се мора непрестано надгледати.

- Уређајем није предвиђен да се њиме управља уз помоћ спољног тајмера или одвојеног система даљинског управљања.

УПОЗОРЕЊЕ: Опасност од пожара: не стављајте предмете на површину за кување.

- Уређај мора бити инсталиран на такав начин

да омогућава искључење са напајања са отвором између контаката (3 мм) који обезбеђује потпуно искључење у условима преоптерећења категорије 3.

- Уређај никада не сме бити изложен атмосферским утицајима (киша, сунце).
- Вентилација уређаја мора бити у складу са упутствима произвођача.
- Чувајте амбалажу ван домаћаја деце и кућних љубимаца.
- Кухињски аспиратори и други одводници кухињских пара могу да наруше безбедан рад уређаја који сагоревају гас или друга горива (укључујући и оне који се налазе у другим просторима) услед повратног тока гасова сагоревања. Ови гасови могу проузроковати тровање угљен-моксидом. После уградње аспиратора или било ког другог система за извлачење дима за кување, побрините се да гасне уређаје тестира надлежна особа како би се осигурало да нема повратног протока гасова сагоревања.

2. УПОТРЕБА

- Аспиратор је пројектован искључиво за уклањање кухињских испарења у домаћинству.
- Никад не користите уређај за било шта осим за оно за шта је намењен.

- Фритезе се морају непрекидно надгледати за време употребе: прегрејано уље се може запалити.
- Не користите уређај помоћу спољног тајмера или засебног система за даљинско управљање.
- Уређај не сме да се поставља иза украсних врата да се не би прегрејао.
- Не пењите се на уређај јер може да се оштети.
- Не стављајте вреле шерпе и тигање на оквир јер могу да се оштете силиконске заптивке.
- Не сеците и не припремајте намирнице на површини уређаја и не испуштајте тврде предмете на њега. Не вуците посуде и тањире преко површине уређаја.

3. ЧИШЋЕЊЕ И ОДРЖАВАЊЕ

- Искључите или одспојите апарат из напајања пре било каквог одржавања.
- Ако је угљени филтер против мириса типа (Ф) (погледајте упутства за монтажу), може се регенерисати. Филтер са активним угљем може да се регенерише свака 3–4 месеца (или чешће ако се аспиратор користи интензивно), до највише 8 циклуса регенерације (у случају нарочито интензивне употребе не препоручује се више од 5 циклуса). Да бисте наручили нови филтер (Ф), обратите се сервису.

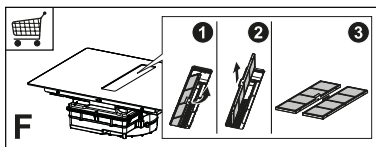

Поступак регенерације:

- Перите у машини за прање суђа на температури до 70 °С или ручно у топлој води не користећи абразивне сунђере (не користите детерџент!).

- Сушити у рерни 2 сата на температури до 70 °C (препоручује се да пажљиво прочитате кориснички приручник и упутство за склапање пећнице).
- Филтери за маст морају се чистити свака 2 месеца употребе или чешће ако је употреба посебно интензивна, а могу се прати у машини за прање суђа. Не перите решетке у машини за прање посуђа (3).

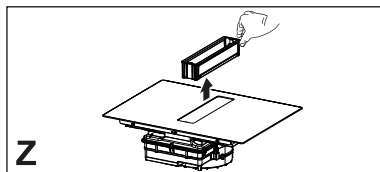

Опште препоруке

- Не користите абразивне сунђере, жицу, хлороводоничну киселину и друге производе који могу да огребу или нагризу површину.
- Храна која случајно падне или се наталожи на површини, функционалним или естетским елементима плоче за кување не сме да се поједе.

Чишћење уређаја

- Чистите плочу за кување након сваке употребе да бисте спречили загоревање заостале хране. Много је теже уклонити скорене и загореле нечистоће.
- За свакодневне нечистоће користите меку крпу или сунђер и погодан детерџент. Користите детерџенте које препоручује произвођач. Препоручује се употреба заштитних детерџената.
- Скорене нечистоће, нпр. загорело просуто млеко, уклоните стругачем за стаклокерамичке површине док је плоча за кување још увек топла. Користите стругаче које препоручује произвођач.
- Храну која садржи шећер, нпр. пекмез проливен током кувања, уклоните стругачем за

стаклокерамичке површине док је плоча за кување још увек топла. Ако то не учините, наслаге могу оштетити стаклокерамичку површину.

- Истопљену пластику уклоните стругачем за стаклокерамичке површине док је плоча за кување још увек топла. Ако то не учините, наслаге могу оштетити стаклокерамичку површину.
- Каменац уклоните малом количином раствора за скидање каменца, нпр. сирћетом или лимуновим соком, након што се плоча за кување охлади. Затим пребришите влажном крпом.

4. ЗАХТЕВИ НАМЕШТАЈА

За поступак уградње обавезно је поштовање закона, уредби, директива и стандарда (прописа о сигурности електричних система, правилног рециклирања компонената итд.) који су на снази у земљи употребе!

- Не употребљавајте силиконско заптивно средство између уређаја и радне плоче. Овај плоча за кување је пројектован тако да се поставља на кухињски елемент ширине бар 600 mm и буде на висини кухињске радне површине.
- Ако се уређај монтира на запаљиве материјале, морају строго да се поштују смернице и прописи за нисконапонске уређаје и противпожарну заштиту.
- За уграђене јединице, делови (пластични материјали и фурнирано дрво) морају се монтирати лепковима отпорним на топлоту (мин. 100 °C): употреба неодговарајућих материјала и лепкова може проузроковати деформације и одвајање.
- Кухињски елемент мора имати довољно простора за електричне прикључке уређаја. Зидни

- елементи изнад уређаја морају да се поставе на удаљености довољној за неометано коришћење.
- Употреба украсних дрвених лајсни око радне површине иза уређаја дозвољена је ако се поштује минимална удаљеност назначена на шемама за инсталацију.
 - Минимално растојање уређаја и зида иза њега назначено је на шеми за инсталацију за уређај постављен на висину кухињске радне површине (150 mm за бочни зид, 40 mm за зид иза и 500 mm за зидне елементе постављене изнад. Из ергономских разлога препоручујемо минимално растојање од 1000 mm).
 - Да бисте спречили продор течности између ивице плоче за кување и радне површине, пре постављања нанесите лепак дуж читаве спољне ивице плоча за кување.

5. ЕЛЕКТРИЧНО ПРИКЉУЧИВАЊЕ

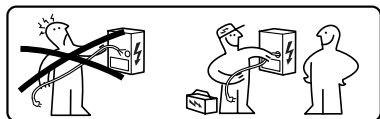

! **УПОЗОРЕЊЕ:** Све електричне везе мора да изведе овлашћени инсталатер.

- Обратите пажњу на шему повезивања (која се налази на доњој страни производа).
- Овај уређај има прикључак типа „Y“, препоручује се употреба кабла за напајање H05V2V2-F од 5 x 2,5 mm², за ЈЕДНОФАЗНИ и ДВОФАЗНИ прикључак: минимални пресек проводника: 2,5 mm². Спољни пречник кабла за напајање: мин 8 mm - макс 12 mm.
- Прикључним контактима може да се приступи скидањем поклопца разводне кутије.

- Проверите да ли својства електричне мреже (напон, максимална снага и јачина струје) одговарају карактеристикама уређаја.
- Повежите апарат као што је приказано у упутству за инсталацију (у складу са референтним стандардима за мрежни напон на снази на националном нивоу).

! **Пажња!** Не заварујте каблове!

6. АСПЕКТИ ОКОЛИНЕ

Одлагање кућних апарата

Симбол  на производу или на амбалажи означава да се производ не сме одлагати са уобичајеним кућним отпадом. Производ се мора одлагати у центру специјализованом за рециклажу електричних и електронских компонената. Правилним одлагањем производа помажете у спречавању потенцијалних негативних последица по животну средину и здравље које би иначе могле настати непримерним одлагањем. За детаљније информације о начину рециклирања овог производа обратите се општинским властима, локалној служби за одлагање отпада или продавници у којој сте купили производ.

Уређај је усклађен са директивом 2012/19/EU о смањењу употребе опасних материја у електричној и електронској опреми и о одлагању отпада.

Одлагање амбалажног материјала

Материјали са симболом  могу се рециклирати. Материјал за паковање одложите у посебне контејнере за сакупљање ради рециклирања.

Ušteda energije

Праћењем доле наведених савета свакодневно можете уштедети енергију за време кувања.

- При загревању воде користите само потребну количину.
- Ако је могуће, лонце увек покријте поклопцем.
- Пре активирања зоне за кување ставите посуду.
- Ставите мање посуде на мање зоне за кување.
- Лонце поставите директно у средину зоне за кување.
- Користите заосталу топлоту да храну држите топлим или за отопљавање.

7. ОПИС ПРОИЗВОДА

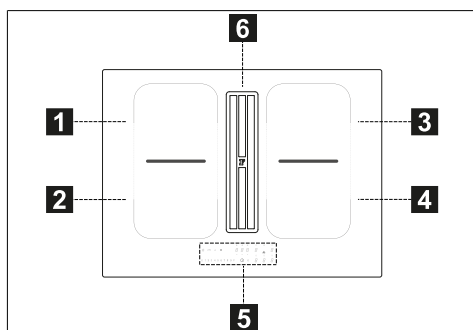

1	Појединачна зона за кување (210x190 мм) 2100 W, са функцијом појачавања (Booster) 3000 W
2	Појединачна зона за кување (210x190 мм) 2100 W, са функцијом појачавања (Booster) 3000 W
3	Појединачна зона за кување (210x190 мм) 2100 W, са функцијом појачавања (Booster) 3000 W
4	Појединачна зона за кување (210x190 мм) 2100 W, са функцијом појачавања (Booster) 3000 W
5	Контролна табла
6	Усисна решетка
1+2	Комбинована зона за кување (210 x 380 мм) 3000 W, са функцијом појачавања (Booster) 3700 W.
3+4	Комбинована зона за кување (210 x 380 мм) 3000 W, са функцијом појачавања (Booster) 3700 W.

ИНДИКАТОРИ Детекција посуда

Свака зона за кување опремљена је системом који открива присуство шерпе на плочи за кување.

Систем за детекцију је у стању да препозна лонце са магнетним дном погодног типа за употребу на индукционим плочама за кување.

Ако се за време рада уклони посуда или се користи неодговарајућа посуда, на екрану се појављује симбол **U**.

Индикатор заостале топлоте

Индикатор заостале топлоте је сигурносна функција која указује на то да је површина простора за кување и даље на температури од 50 °C или вишој и због тога може доћи до опекотина, ако се додирне са голим рукама. Индикатор одговарајуће зоне за кување показује **H**.

8. КОНТРОЛНА ТАБЛА

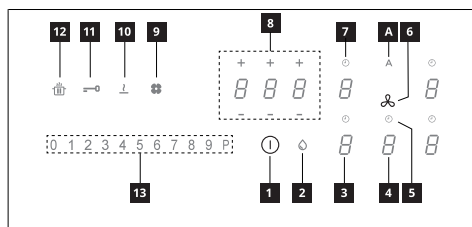

1	Укључено/Искључено
2	Индикатор засићености филтера за маст
3	Индикатор нивоа снаге зоне за кување
4	Индикатор нивоа снаге аспиратора
5	Контрола тајмера аспиратора
6	Симбол подручја за контролу аспиратора
7	Контрола тајмера зоне за кување
8	Подручје управљања тајмером
9	Индикатор засићености филтера са активним угљем
10	Функцијски тастер Одмрзавање
11	Функцијски тастер Блокирање
12	Функцијски тастер Пауза
13	Клизна тастатура
A	Тастер за аутоматску функцију

Зоне за кување могу се активирати притиском на референтну ознаку **8**. Ознака светли интензивније да би потврдила операцију.

Када се шерпа постави на једну од 4 зоне за кување, плоча за кување аутоматски препознаје њено присуство и осветљава одговарајућу цифру да би је активирала.

Ако на површини за кување нема лонаца или других предмета, цифре се не виде.

На контролној табли функције које се могу изабрати су увек оне које су видљиве и које су осветљене малим интензитетом. Изаберите функције додиривањем одговарајућег симбола.

Укључивање уређаја:

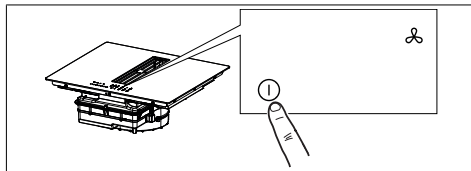

Притисните дугме напајања на 2 секунде да бисте укључили плочу за кување и активирали његове функције.

Сада је плоча за кување укључена, али су све грејне зоне и аспиратор искључени. Ако се не користи, плоча за кување ће се аутоматски искључити након 20 минута.

Упозорење: Плоча за кување може ради безбедности увек да се искључи дугметом напајања.

Упозорење: Функције које могу да се одаберу биће увек оне које су осветљене/видљиве на контролној табли и биће увек једине које могу да се активирају.

Команде за грејне зоне, аспиратор и тајмер могу да се укључе притискањем одговарајућег броја.

Број почиње јаче да светли и тиме потврђује рад.

9. ОГРАНИЧАВАЊЕ СНАГЕ

Приликом првог повезивања уређаја на кућну мрежу, инсталатер мора подесити снагу зона за кување на основу стварног капацитета кућног електричног система.

Ако то није потребно, плочу за кување можете директно укључити помоћу ❶ или следите поступак описан у наставку за приступ менију.

Пре спровођења поступка, препоручује се да прочитате читав пасус.

Спојите плочу за кување на кућну мрежу.

1. Све цифре се пале на неколико секунди, а затим се искључују и остаје само ❶ која трепери.
2. Притисните и држите ❷, цифре зоне за кување показују ❸.
3. Док држите притиснуто ❷, почните да притискате цифре зона у смеру супротном од смера казаљке на сату.

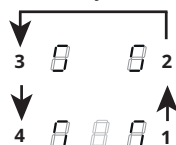

Лева задња цифра означава ❸ и то је број који означава тип менија. Лева предња цифра означава број који зависи од параметара назначених у избору.

Изаберите цифру помоћу ❸ и притисните „8“ на траци напајања.

Изаберите леву предњу цифру и изаберите тачно подешавање.











Потражите спецификације у доњој табели:

Вредност на траци напајања	KW	Напомена
0	7,4	Стандардно почетно подешавање
1	4,5	
2	3,5	
3	2,8	

Када је унета тачна вредност, потврдите додиром и држањем ❶.

10. ФУНКЦИЈЕ ПЛОЧЕ ЗА КУВАЊЕ

<p>The image shows the control panel of the induction cooktop. It features a row of icons: a power button, a lock icon, a timer icon, a boost icon, and a power-off icon. Below these are three digital displays showing '000', '0', and '0'. A row of buttons includes numbers 0-9, a 'P' button, a circular arrow icon, a power-off icon, and three more digital displays showing '0', '0', and '0'. Above the displays are three '+' signs, an 'A' icon, and a power-off icon. Below the displays are three '-' signs, a power-off icon, and two more power-off icons.</p>	
Уређај за заштиту деце	<p>Ова функција спречава случајно укључивање уређаја</p> <p>За активирање: ако се на плочи начизи лонац, притисните и држите одговарајућу цифру 3 секунде. Ако на плочи за кување нема лонца, притисните и држите 3 секунде једну од 5 цифара (нису видљиве) поред тачке на левој страни. Отпустите и померите прст од 0 до 9 дуж траке за напајање која приказује редослед рада. Све цифре показују . Описане операције морају бити завршене у року од 10 секунди.</p> <p>За деактивирање: притисните и држите 3 секунде једну од 5 цифара зоне за кување. Отпустите и померите прст од 9 до 0 дуж траке за напајање која приказује редослед рада. Описане операције морају бити завршене у року од 10 секунди.</p>
Блокирање	<p>За време употребе могуће је закључати функције плоче за кување, на пример због чишћења. Функција остаје активна чак и ако се плоча за кување искључи и поново укључи. У случају нестанка струје, функција се деактивира.</p> <p>За активирање: притисните и држите 1 секунду.</p> <p>За деактивирање: притисните .</p>
Боост функција	<p>Свака зона за кување може се подесити на додатни ниво снаге до 5 минута.</p> <p>За активирање: одаберите једну од 4 зоне за кување и одаберите вредност „П“ на траци напајања. Одговарајућа цифра показује .</p> <p>За деактивирање: одаберите једну од осталих могућих вредности на траци напајања.</p>
Тајмер зона за кување	<p>Тајмер вам омогућава да на крају подешеног времена искључите одређену зону за кување. Зоне за кување могу се програмирати појединачно, јер свака има свој тајмер.</p> <p>За активирање: Док је зона за кување у функцији, притисните да бисте приступили командама за управљање тајмером за ту зону. Три цифре показују „0 0 0“. Притисните „+“ или „-“ да бисте поставили одбројавање тајмера.</p> <p></p> <p>Сати - десетине - минуте</p> <p>Не додирујте ништа 10 секунди да бисте потврдили подешено време. На крају одбројавања, цифре се ресетују и емитује се звучни сигнал. Функција се може зауставити притиском на било који тастер.</p> <p>Ако је тајмер активан за неколико зона за кување, 3 цифре ће увек означавати најближи тајмер када време истекне.</p> <p>За деактивирање: док је зона за кување у функцији, притисните да бисте приступили командама за управљање тајмером за ту зону. Поставите три цифре на „0 0 0“ уз помоћ „+“ или „-“ или притисните тастер за укључивање/искључивање.</p>

<p>Тајмер (генерички)</p>	<p>Тајмер са алармом за општу употребу.</p> <p>За активирање: укључите плочу за кување, проверавајући да нема шерпи или активних зона за кување.</p> <p>Три цифре за команде тајмера означавају „- -“.</p> <p>Притисните цифру да бисте приступили менију тајмера и приказали „0 0 0“.</p> <p>Притисните „+“ или „-“ да бисте поставили одбројавање тајмера.</p> <div style="text-align: center;">  <p>Сати - десетине - минуте</p> </div> <p>Не додирујте ништа 10 секунди да бисте потврдили подешено време.</p> <p>На крају одбројавања, цифре се ресетују и емитује се звучни сигнал. Функција се може зауставити притиском на било који тастер.</p> <p>Поновите описане операције да бисте променили вредност одбројавања.</p> <p>За деактивирање: укључите плочу за кување, проверавајући да нема шерпи или активних зона за кување.</p> <p>Притисните цифру за приступ менију тајмера и користите „+“ и „-“ да подесите екран на „0 0 0“ „-“ или притисните тастер за укључивање/искључивање.</p>																						
<p>Функција Одмрзавање</p>	<p>За активирање: изаберите једну од 4 зоне за кување и притисните .</p> <p>Индикатор одговарајуће зоне показује .</p> <p>За деактивирање: притисните  или притисните .</p>																						
<p>Функција Грејање</p>	<p>Ова функција се користи за загревање шерпе на максималну снагу пре него што наставите да кувате на одабраном нивоу. Временски интервал у коме се зона за кување одржава на максималној снази зависи од крајњег подешеног нивоа кувања. Погледајте табелу.</p> <table border="1" data-bbox="266 638 806 933"> <thead> <tr> <th>Ниво снаге</th> <th>Тајмер (секунде)</th> </tr> </thead> <tbody> <tr><td>1</td><td>48</td></tr> <tr><td>2</td><td>144</td></tr> <tr><td>3</td><td>230</td></tr> <tr><td>4</td><td>312</td></tr> <tr><td>5</td><td>408</td></tr> <tr><td>6</td><td>120</td></tr> <tr><td>7</td><td>168</td></tr> <tr><td>8</td><td>216</td></tr> <tr><td>9</td><td>Није доступно</td></tr> <tr><td>P</td><td>Није доступно</td></tr> </tbody> </table> <p>Да бисте је активирали, са шерпом на плочи за кување и одабраном зоном за кување притисните и држите 3 секунде вредност (од 1 до 8) изабрану на траци за напајање. На дисплеју одговарајуће зоне за кување приказано је „А“.</p> <p>Могуће је повећати ниво кувања, али са смањивањем нивоа функција се деактивира.</p> <p>Такође се може деактивирати додиром и држањем 3 секунде тастера дотичне зоне за кување.</p>	Ниво снаге	Тајмер (секунде)	1	48	2	144	3	230	4	312	5	408	6	120	7	168	8	216	9	Није доступно	P	Није доступно
Ниво снаге	Тајмер (секунде)																						
1	48																						
2	144																						
3	230																						
4	312																						
5	408																						
6	120																						
7	168																						
8	216																						
9	Није доступно																						
P	Није доступно																						
<p>Функција Пауза</p>	<p>Ова функција вам омогућава да паузирате/поново покренете било коју активну функцију на плочи, смањујући расположиву снагу у зони кувања и ресетујући све функције. Ако се функција Пауза не деактивира у року од 10 минута, плоча се аутоматски искључује.</p> <p>За активирање: Са шерпом на плочи за кување и одабраном зоном за кување, притисните и држите дугме функције Пауза  најмање 1 секунду. Сви дисплеји показују .</p> <p>За деактивирање: притисните и држите 1 секунду  док не почне да трепће. Притисните било који други тастер у року од 10 секунди. Функција је деактивирана, а плоча за кување наставља са претходним подешавањима.</p>																						
<p>Функција Опозива</p>	<p>Ова функција се користи за опозив поставки рада плоче за кување у случају ненамерног искључивања или изненадног прекида напајања.</p> <p>Када се плоча искључи, ако је у року од 6 секунди укључите додиром на , дугме  трепће 6 секунди. Притисните дугме  да бисте повратили претходно постављене функције. За потврду операције чује се звучни сигнал.</p>																						

Комбиновани режим (функција "премошћавања")	<p>Ова функција вам омогућава да повежете 2 зоне за кување да бисте их користили и контролисали као једну и већу зону за кување. Ово нуди могућност употребе лонаца са широм осном.</p> <p>Зоне за кување које се могу одабрати за ову функцију су искључиво оне са леве и оне са десне стране.</p> <p>За активирање/деактивирање: истовремено притисните цифру леве зоне за кување да бисте изабрали 2 зоне које ће се премостити, све док се не појави цифра P која означава да је функција активирана. Друга цифра се користи за подешавање нивоа снаге.</p>
Функција АУТО "А"	<p>Стандардно подешавање при укљученој плочи за кување/аспиратору је да се аспиратор укључује у аутоматском режиму са јако осветљеним ЛЕД "А". Аспиратор се укључује ако је снага грејних зона већа од 1.</p> <p>Искључује се притискањем ЛЕД "А" која ради потврде мења осветљење са јарког на пригушено. Може се деактивирати и притискањем вредности веће од 1 на скали снаге, што се потврђује променом осветљења ЛЕД "А" са јаког на пригушено.</p> <p>Поново се активира притискањем ЛЕД "А" која почиње јако да светли.</p>

11. ТАБЛИЦА КУВАЊА

Ниво снаге	Начин кувања	Примена
1	Топљење, лагано загревање	Маслац, чоколада, желатин, сосеви
2	Топљење, лагано загревање	Маслац, чоколада, желатин, сосеви
3	Доведите на температуру	Пиринач
4	Продужено кување, згушћавање, динстање	Поврће, кромпир, сосеви, воће, риба
5	Продужено кување, згушћавање, динстање	Поврће, кромпир, сосеви, воће, риба
6	Дуже кување, динстање	Тестенине, супе, динстано месо
7	Лагано пржење	Кромпир рости (палачинке), омлет, похована и пржена храна, кобасица
8	Пржење, дубоко пржење	Месо, помфрит
9	Брзо пржење на високој температури	Одресци
P	Брзо загревање	Кључање воде

12. ФУНКЦИЈЕ АСПИРАТОРА

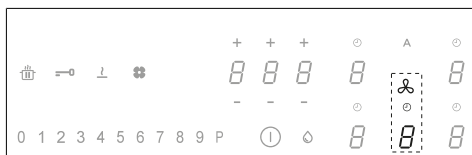

Команде за грејне зоне, аспиратор и тајмер могу да се укључе притискањем одговарајућег броја.

"P"	<p>Двапут притисните „9” на скали снаге да бисте подесили ИНТЕНЗИВНУ брзину. Ово подешавање је ограничено на 5 минута. По истеку тог времена уређај се аутоматски враћа на раније подешену брзину. Искључује се бирањем неке друге брзине.</p>
Функција Одлагање	<p>Ова функција је доступна само ако је искључен аутоматски режим рада. Аутоматски режим се деактивира притиском на „А”.</p> <p>Притисните број за аспиратор и подесите брзину на скали снаге.</p> <p>Притисните број за управљање тајмером, који са „СL” прелази на одбројавање које је унапред подешено на 15 минута.</p>

	<p>Симбол тајмера Након бирања броја за аспиратор, притисните број за управљање тајмером да бисте подесили одбројавање.</p>
	<p>Симбол одржавања филтера за маст Сигнал за чишћење филтера масти приказује се са ЛЕД лампицом и увек је омогућен.</p>
	<p>Ресетовање и реактивирање филтера Након радова на одржавању филтера: притисните и 5 секунди држите - ЛЕД лампица филтера за маст ће се искључити и поново ће почети одбројавање.</p>

	<p>Симбол одржавања филтера са активним угљем</p> <p>Аспиратор је стандардно подешен у режим издувавања. Кад потрошачи нису укључени, притисните број за аспиратор да бисте омогућили аспиратор. Притисните и 5 секунди држите број да бисте:</p> <p>Активирали филтер са активним угљем: Симбол филтера са активним угљем (за мирисе) укључује се на 1 секунду.</p> <p>Деактивирали филтер са активним угљем: Симбол филтера са активним угљем (за мирисе) трепне двапут.</p> <p>Након активирања укључује се икона која показује да морају да се обаве радови на одржавању филтера са активним угљем (за мирисе).</p> <p>Ресетовање и реактивирање филтера са активним угљем Након радова на одржавању филтера: притисните и 5 секунди држите . - ЛЕД лампица филтера са активним угљем ће се искључити и поново ће почети одбројавање.</p>
--	--

U2	Мени за управљање јачином звука дугмета.	0 - Звук искључен 1 - Мин. 3 - Макс.
U3	Мени за управљање јачином звука тајмера.	0 - Звук искључен 1 - Мин. 3 - Макс.
U4	Мени за управљање јачином осветљења екрана.	0 - Макс. 9 - Мин.
U5	Мени за управљање анимацијом одбројавања.	0 - Анимација деактивирана 1 - Анимација активирана
U6	Мени функције препознавања присуства шерпе.	0 - Активна 1 - Није активна
U7	Мени за управљање крајем одбројавања.	0 - Непрекидно трептање и искључивање 1 - Десет трептаја и искључивање 2 - Један трептај и искључивање







– Након што је унета тачна вредност, потврдите додиром и држањем  2 секунде.

– Да бисте изашли из менија без чувања, притисните .

Ако се ништа не предузме, кориснички мени ће се затворити после 1 минута.

13. ПРИЛАГОЂАВАЊЕ КОРИСНИЧКОГ МЕНИЈА

Пре спровођења поступка, препоручује се да прочитате читав пасус.

- Притисните .
- Притисните поново  и држите 3 секунде.
- Тастер  почиње да трепће.
- Притисните и држите : цифре зоне за кување показују .
- Док држите , почните да притискате цифру зоне за кување, настављајући у смеру казаљке на сату почев од оне напред лево.



Лева задња цифра означава наизменично  и један број од 2 до 7 који означава код менија.

Лева предња цифра означава број који зависи од параметара назначених у избору.

- Притисните леву задњу цифру.
- Изаберите број на траци за напајање да бисте приступили коду менија.
- Притисните леву предњу цифру.
- Изаберите број на траци за напајање да бисте изабрали једну вредност.

Потражите спецификације у доњој табели:

Код менија	Опис	Вредност
------------	------	----------

14. ФУНКЦИЈА УПРАВЉАЊА СНАГОМ

Овај производ има електронски управљану функцију управљања снагом.

Ова функција контролише испоруку максималне снаге од 3700 W између комбинованих зона за кување (лева и десна страна), оптимизујући расподелу снаге и избегавајући ситуације преоптерећења система.

У том циљу непрекидно се прати и по потреби смањује укупна снага. Ако није могуће пружити жељену укупну снагу, управљачки модул смањује снагу у другој грејној зони за унапред одређену вредност тако да буде тик испод одговарајуће криве снаге. Тиме се осигурава да не дође до прекорачења јачине струје од 16 А.

Тада генератор детектује задњу команду највишег приоритета добијену из корисничког интерфејса и по потреби смањује претходна

подешавања активирана за другу грејну зону.

Функција управљања снагом се укључује тек при откривању присуства посуде на грејној зони.

Пример:

Ако је додатни ниво снаге (боост) (П) изабран за зону 1, зона 2 за кување не може истовремено да пређе ниво снаге 9 и аутоматски ће бити ограничена.”

15. ВОДИЧ ЗА УПОТРЕБУ ЛОНАЦА

Које лонце треба користити

Користите само лонце са феромагнетним дном погодне за употребу на индукционим плочама:

- ливено гвожђе
- емајлирани челик
- угљени челик
- нерђајући челик (чак и не у потпуности)
- алуминијум са феромагнетним премазом или дно са феромагнетном плочом

Да бисте утврдили прикладност лонца, проверите да ли је присутан симбол  (обично утиснут на дну). Такође можете поставити магнет близу дна шерпе. Ако остане причвршћен, то значи да се посуда може употребљавати на индукционој плочи.

Да бисте осигурали оптималну ефикасност, увек користите посуде са равним дном које могу равномерно расподелити топлоту. Дно које није савршено равно може утицати на проводљивост снаге и топлоте.

Како се користе лонци

Минимални пречник лонца/шерпе за различите зоне кувања.

Да би се осигурало да плоча за кување правилно функционише, шерпа мора покривати једну или више референтних тачака назначених на површини плоче за

кување и мора бити одговарајућег минималног пречника.

Увек користите зону за кување која најбоље одговара пречнику дна шерпе.

Зоне кувања	Пречник дна шерпе	
	Мин. Ø (препоручени)	Макс. Ø (препоручени)
Комбинована лева/десна	190 мм	230 мм
Појединачна лева/десна	110 мм	190 мм

Празни лонци/шерпе или са танким дном

Не употребљавајте празне лонце/шерпе или оне са танким дном на плочи за кување, јер вам то неће омогућити контролу температуре или аутоматско искључивање зоне за кување ако је температура превисока, уз ризик од оштећења површине лонца или плоче.

Ако се то догоди, не додирујте ништа и сачекајте да се све компоненте охладе.

Ако се појави порука о грешци, погледајте одељак „Решавање проблема“.

Нормални звуци рада плоче за кување

Технологија индукције заснива се на стварању електромагнетних поља. Та електромагнетна поља стварају топлоту на самом дну посуде. Шерпе и тигањи могу да производе различите звуке или вибрације, зависно од њихове конструкције.

Те врсте звукова могу да се опишу као:

Тихо зујање (као звук трансформатора)

Ова врста звука настаје при кувању на слабој ватри и зависи од количине енергије пренете из плоче за кување на посуду. Звук ће престати или се смањити кад се смањи снага грејања.

Тихи звиждук

Ова врста звука настаје кад је шерпа или тигањ празан и престаје чим се сипа вода или храна.

Пуцкетање

Ова врста звука настаје код посуда сачињених од слојева различитих материјала, услед вибрирања спојних површина тих материјала. Овај звук долази из посуда и зависи од количине хране и начина припреме.

Гласан звиждук

Ова врста звука настаје код посуда сачињених од слојева различитих материјала, кад се користе на најјачој ватри и на две грејне зоне. Звук ће престати или се смањити кад се смањи снага грејања

Бука вентилатора

Да би електронски систем радио како треба, температура плоче за кување

мора да се регулише. Да би се то постигло, плоча за кување има вентилатор који се укључује да би смањео и регулисао температуру електронског система. Вентилатор може наставити да ради неко време након искључивања уређаја ако је температура плоче за кување и даље превисока.

Ритмични звуци попут откуцаја сата

Ова врста звука настаје само онда кад раде бар три грејне зоне и престаје или се смањује кад се нека од њих искључи.

Описани звуци су нормална појава код индукције и не треба их сматрати кваром.

16. РЕШАВАЊЕ ПРОБЛЕМА

Код грешке	Опис	Могућ узрок	Решење
„Звучни сигнал по укључивању. Није приказан код грешке“	Команда аспиратора не ради.	LIN кабл је оштећен или лоше спојен са штампаном плочом аспиратора	Проверите спој или замените LIN кабл
ER03	Плоча се искључује после 10 секунди.	Откривено је континуирано активирање тастера. Вода или шерпа на контролној табли.	Уклоните воду или лонац са стаклокерамичке површине и са контролне табле.
ER21	Плоча се искључује.	Унутрашња температура електронских компоненти је превисока.	Пустите да се плоча за кување охлади. Проверите да ли плоча за кување има довољно вентилације. Ако се грешка и даље јавља, обратите се служби за продају.
E2	Одговарајућа зона за кување се искључује.	Празна или неодговарајућа шерпа. Превисока температура шерпе или стаклокерамичке површине. Превисока температура електронских компонената.	Пустите да се плоча за кување охлади. Користите одговарајући лонац. Не загревајте празне посуде.
E3	Одговарајућа зона за кување се искључује.	Неодговарајућа шерпа. Лонац губи своја магнетна својства и може проузроковати оштећење индукционе плоче.	Користите одговарајући лонац. Грешка се аутоматски уклања напосле 8 с и зона за кување се може поново користити. У случају даљих грешака, лонац мора бити замењен. Ако се грешка и даље јавља, обратите се служби за продају.
E6	Зона за кување се не укључује.	Напон и/или фреквенција напајања ван интервала.	Проверите мрежни напон и/или фреквенцију. Ако је потребно, обратите се служби за продају.
E8	Зоне за кување се искључују.	Квар вентилатора. Вентилатор блокиран прашином или нитима.	Очистите вентилатор и уклоните све стране предмете. Ако се грешка и даље јавља, обратите се служби за продају.

E4-E5-E7-E9-ER20-ER22-
ER31-ER36-ER42-ER47-
EA-EH

Искључите плочу за кување из напајања.

Сачекајте неколико секунди, а затим поново спојите плочу за напајање.

Ако се проблем настави, обратите се сервисном центру и наведите код грешке који ће се појавити на екрану.

17. ОДРЖАВАЊЕ - ПОПРАВКА И УСАГЛАШЕНОСТ

- Побрините се да одржавање електричних компонента спроводи искључиво произвођач или овлашћени сервисери.
- Побрините се да оштећене каблове замењује искључиво произвођач или овлашћени сервисери.

При обраћању сервисној служби, припремите следеће податке:

- Врста квара
- Модел уређаја (Art./Cod.)
- Серијски број (S.N.)

Те информације можете наћи на натписној плочици. Натписна плочица је причвршћена за дно уређаја.

Информације о производу према уредби бр. 66/2014

Референтни стандарди:

ЕН/ИЕЦ 60350-2

ЕН/ИЕЦ 50564



Овај уређај је дизајниран, произведен и стављен у промет у складу са ЕЕЗ смерницама.

18. ТЕХНИЧКИ ПОДАЦИ

Ознака производа

Тип: **4300**

Модел: **FSM 7081R HI**

Погледајте натписну плочицу причвршћену за дно производа.

Произвођач непрекидно ради на побољшавању производа. Због тога текст и слике у овом упутству могу бити промењене без претходне најаве.

Додатне информације о техничким подацима могу се наћи на сајту: www.franke.com

МОДЕЛ	FSM 7081R HI
Максимална укупна снага (плоча за кување + аспиратор)	7,62 kW (основна поставка)
Максимална укупна снага (плоча за кување + аспиратор)	4,72 kW
Максимална укупна снага (плоча за кување + аспиратор)	3,72 kW
Максимална укупна снага (плоча за кување + аспиратор)	3,02 kW

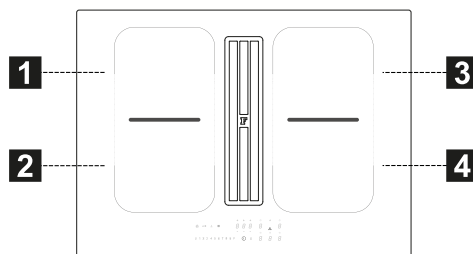

1,2 Флексибилне грејне зоне 1 + 2 У мосту 3,4 Флексибилне грејне зоне 3 + 4 У мосту

Параметар	Вредност	Димензије (mm)
Радне димензије	-	700 x 520 (Ш x Д)
Напон и фреквенција напајања	220-240 V, 50 Hz; 220 V, 60 Hz 2N~ 380-415 V, 50 Hz; 2N~ 380 V, 60 Hz	
Електрични и термички подаци		
Грејне зоне 1,2,3,4	2100 W; појачање снаге: 3000 W	210 x 190
Флексибилне грејне зоне 1+2, 3+4	3000 W; појачање снаге: 3700 W	210 x 380
Параметар	Вредност	Димензије (mm)
Маса уређаја	21	kg
Број грејних зона	4	
Извор топлоте	индукција	

1. INFORMĀCIJA PAR DROŠĪBU

i Jūsu drošībai un pareizai ierīces darbībai, lūdzu, pirms uzstādīšanas un lietošanas uzmanīgi izlasiet šo rokasgrāmatu. Vienmēr saglabājiet šo instrukciju kopā ar ierīci, pat ja to pārdodat vai nododat trešajām personām. Ir svarīgi, lai lietotāji pārzinātu visas ierīces darbības un drošības funkcijas. Šīm plātniņām ir indukcijas sistēmas, kas atbilst EMS un EMF direktīvu prasībām, un tām nevajadzētu traucēt citām elektroniskām ierīcēm. Personām ar elektrokardio stimulatoriem vai citiem elektroniskiem implantiem jākonsultējas ar savu ārstu vai implantētās ierīces ražotāju, lai novērtētu viņu uzņēmību pret traucējumiem.

! Elektriskie savienojumi jāveic kompetentam tehnikim. Pirms elektriskā savienojuma izveidošanas izlasiet sadaļu **ELEKTRISKAIS SAVIENOJUMS**.

Ierīcēm ar barošanas kabeli spailēm vai vadu šķērssriegzumam starp kabeļa stīprinājuma punktu un spailēm jābūt izvietotiem tā, lai noplūdes gadījumā no tā enkura lautu izvilkēt zem zemējuma kabeļa esošo strāvas vadītāju.

- Ražotājs nav atbildīgs par bojājumiem, kas radušies nepareizas uzstādīšanas vai izmantošanas dēļ.
- Pārbaudiet, vai tīkla strāvas padeve atbilst tai, kas norādīta uz produkta iekšpusē piestiprinātās datu plāksnītes.
- Atvienojošās ierīces jāuzstāda fiksētajā sistēmā saskaņā ar noteikumiem par elektroinstalācijas sistēmām.
- Attiecībā uz I klases ierīcēm pārbaudiet, vai sadzīves barošanas avotam ir piemērots zemējuma savienojums.
- Tvaiku nosūcējs ar izplūdi jāsavieno ar atbilstošu cauruli. Skatiet iegādājamās piederumus, kas norādīti uzstādīšanas rokasgrāmatā (apļveida caurulēm: minimālais diametrs 120 mm). Notekas cauruļvada garumam jābūt pēc iespējas īsākam.
- Produktu pie elektrotīkla pieslēdziet ar daudzpolu slēdzi.
- Jāievēro gaisa ventilācijas noteikumi.
- Nekad nosūces ierīci nepievienojiet pie kanāliem, kuros plūst sadegšanas gāzes (sildītāji, kamīni utt.).
- Ja tvaiku nosūcēju lieto kopā ar neelektriskām ierīcēm (piemēram, ierīces ar gāzes degliem), telpā jānodrošina pietiekams ventilācijas līmenis, kas nepieļaus jebkādu atpakaļ vērstu izplūstošo izgarojumu plūsmu. Kad pārtikas gatavošanas ierīci lieto kopā ar citām ierīcēm, kuras izmanto neelektriskus baroša-

nas avotus, lai nepieļautu nosūcēja ierīces radītu izgarojumu iesūkšanu atpakaļ telpā, negatīvais spiediens telpā nedrīkst pārsniegt 4 Pa.

- Gaisu nedrīkst izvadīt caurulē, kurā izvada gāzes vai citu kurināmo veidu ierīču radītos izgarojumus.
- Ja strāvas kabelis ir bojāts, tas jānomaina ražotājam, pilnvarotam servisa centram vai kompetentam tehnikim, lai izvairītos no jebkāda riska vai bīstamas situācijas.
- Ierīces spraudni pievienojiet pie rozetes, kas atbilst spēkā esošajiem noteikumiem un kas atrodas pieejamā vietā.
- Ļoti svarīgi ir ievērot vietējo iestāžu izstrādātos izplūdes gāzu izvadīšanas tehniskos un drošības noteikumus.

⚠ BRĪDINĀJUMS. Pirms ierīces uzstādīšanas noņemiet aizsargplēves.

- Izmantojiet tikai ierīces komplektācijā iekļautās skrūves un citus aparātūras elementus.

⚠ BRĪDINĀJUMS. Neievietojot skrūves vai stiprinājumus, kā aprakstīts šajā instrukcijā, var rasties elektrošoka risks.

- Tīrīšanas un apkopes darbus nedrīkst veikt bērni, ja vien tos neuzrauga pieaugušais.
- Bērni jāuzrauga, nodrošinot, lai viņi nerotaļātos ar ierīci.
- Šo ierīci nedrīkst lietot cilvēki (ieskaitot bērnus) ar ierobežotām psihofizikālajām un

maņu spējām vai bez pieredzes un zināšanām, ja vien persona, kas atbild par viņu drošību, viņus rūpīgi neuzrauga un neinstruē par ierīces drošu lietošanu un viņu drošību.

- Šo ierīci var lietot bērni, kas jaunāki par 8 gadiem, un cilvēki ar ierobežotām psihofizikālajām un sensorajām spējām vai ar nepietiekamu pieredzi un zināšanām, ja vien viņi netiek rūpīgi uzraudzīti un instruēti par ierīces drošu lietošanu un ar to saistītajiem apdraudējumiem. Neļaut bērniem rotaļāties ar ierīci.

⚠ BRĪDINĀJUMS. Lietošanas laikā ierīce un tās pieejamās daļas kļūst ļoti karstas.

Ļoti uzmanieties un nepieskarīties rezistoriem.

Ja bērni līdz 8 gadu vecumam netiek nepārtraukti uzraudzīti, tiem jāuzturas pēc iespējas tālāk no ierīces.

- Pēc norādītā perioda veiciet filtru tīrīšanu vai nomainu (aizdegšanās bīstamība). Lūdzu skatīt sadaļu "Tīrīšana un apkope".
- Ja ierīce tiek lietota kopā ar citām gāzes vai cita kurināmā ierīcēm, telpā vienmēr nodrošiniet atbilstošu ventilāciju (neattiecas uz ierīcēm, kas veic tikai gaisa recirkulāciju telpā).

BRĪDINĀJUMS. Ja virsmai ir plaisas, izslēdziet ierīci, lai izvairītos no elektrošoka riska.

- Neieslēdziet ierīci, ja tai ir sa-
plaisājusi virsma, vai materiā-
la biežumā ir redzami jebkādi
bojājumi.
- Neaiztieciet ierīci ar mitrām
rokām vai ķermeņa daļām.
- Produkta tīrīšanai neizman-
tojiet tvaika tīrīšanas līdzek-
ļus.
- Nenovietojiet uz plīts virsmas
metāla priekšmetus, piemē-
ram, nažus, dakšīnas, karo-
tes un vākus, jo tie var pār-
karst.
- Izmantojiet atbilstošo koman-
du, lai izslēgtu plīti pēc lieto-
šanas; nepaļaujieties uz trau-
ku sensoriem.

BRĪDINĀJUMS: Lietojot ellu
vai taukus, ir bīstami atstāt plīti
bez uzraudzības, jo tas var radīt
bīstamu situāciju un izraisīt
ugunsgrēku. NEKAD nemēģi-
niet nodzēst liesmas ar ūdeni,
bet izslēdziet ierīci un noslāpē-
jiet liesmas, piemēram, ar vāku
vai uguns segu.

BRĪDINĀJUMS. Ēdiena gata-
vošanas process ir jāuzrauga.
Īss gatavošanas process ir ne-
pārtraukti jāuzrauga.

- Ierīce nav paredzēta darbībai
ar ārēju taimeri vai atsevišķu
tāl vadības sistēmu.

BRĪDINĀJUMS: Ugunsgrēka
apdraudējums: nelieciet priekš-
metus uz gatavošanas virs-
mām.

- Ierīce jāuzstāda tā, lai ļautu to
atvienot no barošanas avota
ar atveri starp kontaktiem (3
mm), kas nodrošina pilnīgu

atvienošanu III kategorijas
pārslodzes apstākļos.

- Ierīci nekad nedrīkst pakļaut
atmosfēras iedarbībai (lietus,
saule).
- Ierīces ventilācijai jāatbilst ra-
žotāja norādījumiem.
- Glabājiet iepakojumu bēr-
niem un mājdzīvniekiem ne-
pieejamā vietā.
- Tvaika nosūcēji un citi gata-
vošanas tvaiku nosūcēji deg-
šanas gāzu atgriešanās plūs-
mas dēļ var pasliktināt tādu
ierīču drošu darbību, kurās
sadedzina gāzi vai citu deg-
vielu (ieskaitot ierīces, kas at-
rodas citā vidē). Šīs gāzes var
izraisīt saindēšanos ar oglek-
ļa monoksīdu. Pēc tvaika no-
sūcēja vai jebkura cita gata-
vošanas tvaika nosūcēja uz-
stādīšanas pārliecinieties,
vai gāzes ierīces pārbaudīja
kompetenta persona, lai no-
drošinātu, ka nav degšanas
gāzu atpakaļplūdes.

2. IZMANTOŠANA

- Tvaika nosūcējs ir izstrādāts tikai
ēdiena gatavošanas tvaiku aizvadī-
šanai sadzīves apstākļos.
- Nekad ierīci nelietojiet neparedzē-
tiem mērķiem.
- Taukvāres katli lietošanas laikā ne-
pārtraukti jāuzrauga, jo pārkarsusi eļ-
ļa var aizdegties.
- Nelietojiet ierīci ar ārēju taimeri vai at-
sevišķu attālināti vadāmu sistēmu.
- Lai nepieļautu pārkaršanu, ierīci ne-
kādā gadījumā nedrīkst uzstādīt aiz
dekoratīvām durvīm.
- Nekad nestāviet uz ierīces, jo šādi to
var sabojāt.

- Karstus katlus un pannas nenovietojiet uz apmales, jo šādi var sabojāt silikona blīvējumus.
- Uz virsmas aizliegts sagriezt pārtikas sastāvdaļas un uzvest smagus priekšmetus. Pa virsmu nevelciet pannas un katlus.

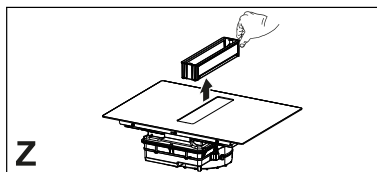

3. TĪRĪŠANA UN APKOPE

- Pirms veicat jebkādu apkopi, izslēdziet vai atvienojiet ierīci no barošanas avota.
- Ja tiek piegādāts pretsmaku ogles filtrs (F) (skat. sadaļu 'Montāžas instrukcijas'), to var atjaunot. Aktivētās ogles smaku filtru var mazgāt un reģenerēt ik pēc 3-4 mēnešiem (vai biežāk, ja tvaika nosūcējs tiek lietots intensīvi), līdz maksimāli 8 reģenerācijas cikliem (intensīvi lietojot ierīci ieteicams nepārsniegt 5 ciklus). Sazinieties ar klientu apkalpošanas dienestu, lai pasūtītu jaunu filtru (F).

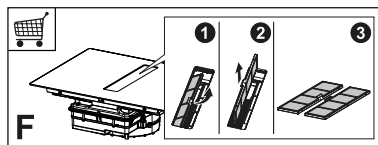

Reģenerācijas procedūra:

- Mazgāt trauku mazgājamajā mašīnā MAKSIMĀLI 70° C temperatūrā vai rokām karstā ūdenī, nelietojot abrazīvus sūkļus (nelietot mazgāšanas līdzekļus!).
- Žāvēt 2 stundas cepeškrāsnī MAKSIMĀLI 70°C temperatūrā (ieteicams rūpīgi izlasīt savas iegādātās cepeškrāsns ekspluatācijas un montāžas instrukcijas).
- Prettauku filtru tīrīšana jāveic ik pēc 2 lietošanas mēnešiem vai biežāk, ja ierīce tiek lietota intensīvi. Filtrus var mazgāt trauku mazgāšanas mašīnā. Nemazgājiet statīvus trauku mazgājamajā mašīnā (Z).

Vispārīgie ieteikumi

- Nekad nelietojiet abrazīvus sūkļus, metāla sūkļus, sāļsskābi vai citus produktus, kas var radīt virsmas skrāpējumus vai pēdas.
- Pārtiku, kas nejauši nokrīt vai uzkrājas uz virsmas, funkcionālajiem un estētiskajiem elementiem, nedrīkst ēst.

Ierīces tīrīšana

- Lai nepieļautu pārtikas piedegšanu uz plīts virsmas, tā pēc katras lietošanas jānotīra. Piekaltušu vai piedegušo pārtiku notīrīt ir daudz grūtāk.
- Ikdienas netīrumu tīrīšanai lietojiet mīkstu drānu vai sūkli ar piemērotu tīrīšanas līdzekli. Ievērojiet ražotāja norādes par izmantojamiem tīrīšanas līdzekļiem. Ieteicams izmantot aizsargājošus tīrīšanas līdzekļus.
- Lai aizvāktu piekaltušus netīrumus, piemēram, vārīšanās laikā notecējušu pienu, kamēr plīts vēl ir karsta, lietojiet skrāpi, kas ir paredzēts stikla keramikai. Ievērojiet ražotāja norādes par izmantojamiem skrāpiem.
- Lai aizvāktu cukuru saturošu pārtiku, piemēram, gatavošanas laikā nopilējušu ievārtījumu, kamēr plīts vēl ir karsta, lietojiet skrāpi, kas ir paredzēts stikla keramikai. Ja netīrumus uzreiz nenoņemsit, to paliekas var sabojāt stikla keramikas virsmu.
- Lai aizvāktu jebkuru izkusušu plastmasu, kamēr plīts vēl ir karsta, lietojiet skrāpi, kas ir paredzēts stikla keramikai. Ja netīrumus uzreiz nenoņemsit, to paliekas var sabojāt stikla keramikas virsmu.
- Kaļķakmens aizvākšanai, kad plīts būs atdzisusi, lietojiet nelielu kaļķakmens tīrīšanas līdzekļa, piemēram, etiķa vai citronu sulas daudzumu.

Pēc tam vēlreiz noslaukiet ar mitru drānu.

4. MĒBEĻU PRASĪBAS

Lai veiktu uzstādīšanas procedūru, ir obligāti jāievēro lietošanas valstī spēkā esošie likumi, noteikumi, direktīvas un standarti (noteikumi par elektrisko sistēmu drošību, pareizu sastāvdaļu pārstrādi utt.)!

- Starp ierīci un darba virsmu nelietojiet silikona hermētiki. Plīts virsma ir paredzēta iegremdētai uzstādīšanai virtuves darba virsmā virtuves mezglā, kura platums ir vismaz 600 mm.
- Ja ierīce tiek uzstādīta uz degoša materiāla pamatnes, stingri jāievēro zemsprieguma instalāciju un uguns- saizsardzības vadlīnijas un noteikumi.
- Iebūvētām ierīcēm komponenti (plastmasas materiāli un saplāksnis) jāsamontē ar karstumizturīgām līmēm (minimums 100 ° C): nepiemērotu materiālu un līmju izmantošana var izraisīt deformāciju un atdalīšanos.
- Virtuves mezglā jābūt pietiekamai vietai, lai izveidotu ierīces elektriskos savienojumus. Mezgli, kas tiek uzstādīti virs ierīces, jāuzstāda pietiekamā attālumā, kas nodrošina nepieciešamo komfortu darba laikā.
- Ap darba virsmu atļauts uzstādīt dekoratīvas cietkoka apmales (ja minimālais attālums vienmēr atbilst uzstādīšanas rasējumos norādītajiem izmēriem).
- Minimālais attālums starp uzstādītu ierīci un aizmugurē esošu sienu ierīcei ar iegremdētu montāžu ir norādīts uzstādīšanas rasējumā (150 mm līdz sānu sienai, 40 mm līdz aizmugures sienai un 500 mm līdz jebkuriem virs ierīces uzstādītiem. Ergonomisku apsvērumu dēļ mēs iesakām minimālo attālumu 1000 mm).
- Lai nepieļautu šķidrumu iekļūšanu starp plīts virsmu un darba virsmu, gar visu plīts virsmas malu pirms uz-

stādīšanas uzstādiel pielīmējamo blīvējumu.

5. ELEKTROINSTALĀCIJA

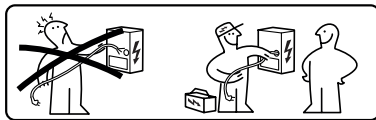

BRĪDINĀJUMS: Visi elektriskie savienojumi jāveic pilnvarotam uzstādītājam.

- Ievērojiet savienojuma shēmu (atrodas produkta apakšpusē).
- Šai ierīcei ir "Y" tipa savienojums, ieteicams izmantot 5 x 2,5 mm² H05V2V2-F barošanas kabeli, VIENFĀZES un DIVFĀZES savienojumu: minimālais vadītāja šķērsgriezums: 2,5 mm². Strāvas kabeļa ārējais diametrs: min 8 mm - maks. 12 mm.
- Pieslēguma spailēm iespējams piekļūt, ja noņem savienošanas kārbas vāku.
- Pārliecinieties, ka sadzīves elektrobarošanas parametri (spriegums, maksimālā jauda un strāva) atbilst attiecīgajiem ierīces parametriem.
- Pievienojiet ierīci, kā parādīts uzstādīšanas rokasgrāmātā (saskaņā ar tīkla sprieguma standartiem, kas ir spēkā valsts līmenī).

Uzmanību! Nemetiniet kabeļus!

6. VIDES ASPEKTI

Sadzīves tehnikas utilizācija

Simbols  uz produkta vai tā iepakojuma norāda, ka produktu nedrīkst izmest kopā ar parastajiem sadzīves atkritumiem. Produkts jānodod utilizācijai centrā, kas specializējas elektrisko un elektronisko komponentu pārstrādē. Nodrošinot šī produkta pareiza utilizāciju, jūs palīdzēsiet novērst iespējamās negatīvās sekas videi un veselībai, kas citādi varētu rasties, atbrīvojoties no produkta nepareizi. Lai iegūtu sīkāku informāciju

par šī produkta pārstrādi, sazinieties ar pašvaldības iestādēm, vietējo atkritumu savākšanas dienestu vai veikalu, kurā iegādājāties produktu.

Ierīce atbilst elektrisko un elektronisko ierīču bīstamo vielu lietojuma samazināšanas un atkritumu utilizācijas direktīvai 2012/19/ES.

Iepakojuma materiālu utilizācija

Materiāli ar simbolu  ir pārstrādājami. Atbrīvojieties no iepakojuma pārstrādei piemērotos savākšanas konteineros.

Enerģijas taupīšana

Gatavošanas laikā katru dienu varat ietaupīt enerģiju, ievērojot tālāk sniegtos padomus.

- Sildot ūdeni, izmantojiet tikai nepieciešamo daudzumu.
- Ja iespējams, traukus vienmēr pārklājiet ar vāku.
- Pirms gatavošanas zonas aktivizēšanas novietojiet pannu.
- Novietojiet mazākās pannas uz mazākajām gatavošanas zonām.
- Novietojiet traukus tieši gatavošanas zonas centrā.
- Izmantojiet atlikušo siltumu, lai uzturētu ēdienu siltu vai izkausētu.

7. PRODUKTA APRAKSTS

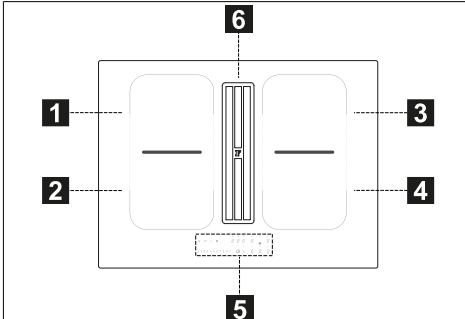
	
1	Viena gatavošanas zona (210x190 mm) 2100 W, ar 3000 W pastiprinātāja funkciju
2	Viena gatavošanas zona (210x190 mm) 2100 W, ar 3000 W pastiprinātāja funkciju
3	Viena gatavošanas zona (210x190 mm) 2100 W, ar 3000 W pastiprinātāja funkciju
4	Viena gatavošanas zona (210x190 mm) 2100 W, ar 3000 W pastiprinātāja funkciju
5	Vadības panelis

6	Iesūkšanas režģis
1+2	Kombinējamā gatavošanas zona (210 x 380 mm) 3000 W, ar pastiprinātāja funkciju 3700 W.
3+4	Kombinējamā gatavošanas zona (210 x 380 mm) 3000 W, ar pastiprinātāja funkciju 3700 W.

RĀDĪTĀJI

Trauka klātbūtnes konstatēšana

Katra gatavošanas zona ir aprīkota ar sistēmu, kas nosaka trauka klātbūtni uz plīts.

Atklāšanas sistēma spēj atpazīt traukus ar magnetizējamu pamatni, kas piemēroti izmantošanai uz indukcijas plītiem.

Ja darbības laikā trauks tiek noņemts vai tiek izmantots nepiemērots trauks, displejā parādās simbols .

Atlikušā karstuma indikators

Atlikušā siltuma indikators ir drošības funkcija, kas norāda, ka gatavošanas zonas virsmas temperatūra joprojām ir 50°C vai augstāka, un tādēļ, pieskaroties tai ar kailām rokām, tā var izraisīt apdegumus. attiecīgās gatavošanas zonas cipars norāda **H**.

8. VADĪBAS PANELIS

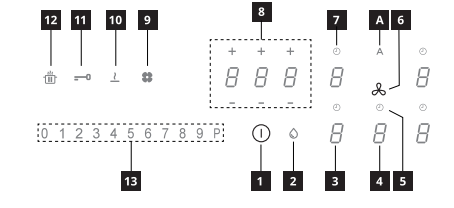
	
1	Ieslēgts/Izslēgts
2	Prettauku filtra piesātinājuma indikators
3	Gatavošanas zonas jaudas līmeņa indikators
4	Tvaika nosūcēja jaudas līmeņa indikators
5	Tvaika nosūcēja taimera vadība
6	Tvaika nosūcēja vadības zonas simbols
7	Gatavošanas zonas taimera vadība
8	Taimera pārvaldības zona
9	Aktīvētās ogles filtra piesātinājuma indikators
10	Funkcijas poga 'Izbeigšana'
11	Funkcijas poga 'Bloķēšana'
12	Funkcijas poga 'Pārtraukt'
13	Bīdāma tastatūra

Gatavošanas zonas var aktivizēt, nospiežot attiecīgo ciparu **8**. Cipars iedegas intensīvāk, lai apstiprinātu darbību. Kad trauks ir novietots uz vienas no 4 gatavošanas zonām, plīts automātiski nosaka tā klātbūtni un iedegas atbilstošais cipars, lai to aktivizētu.

Ja uz plīts nav trauka vai citu priekšmetu, cipari nav redzami.

Vadības panelī atlasāmās funkcijas vienmēr ir tās, kas ir redzamas, bet deg ar nelielu intensitāti. Atlasiet funkcijas, pieskaroties attiecīgajam simbolam.

Ierīces ieslēgšana:

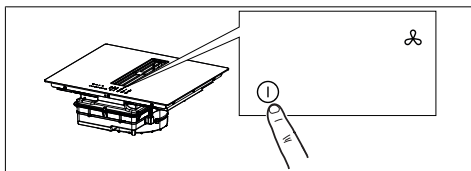

Lai aktivizētu ierīces funkcijas, piespiediet un turiet 2 sekundes ieslēgšanas/izslēgšanas pogu.

Šajā brīdī plīts ir ieslēgta, taču visas gatavošanas zonas un tvaiku nosūcējs nedarbosies. Ja plīts netiks lietota, tā pēc 20 sekundēm izslēgsies.

Uzmanību: Drošības nolūkos plīti vienmēr var ieslēgt ar ieslēgšanas/izslēgšanas pogu.

Uzmanību: Vadības panelī visas atlasāmās funkcijas vienmēr būs izgaismotas/redzamas, un tās vienmēr būs vienīgās, kuras var aktivizēt.

Gatavošanas zonu, tvaika nosūcēja un taimera vadības rīkus var aktivizēt, nospiežot attiecīgo ciparu.

Lai apstiprinātu darbību, attiecīgais cipars tiks izgaismots daudz intensīvāk.

9. JAUDAS IEROBEŽOJUMS

Pirmo reizi pievienojot ierīci mājas tīklam, uzstādītājam jāiestata gatavošanas zonu jauda, pamatojoties uz mājas elektriskās sistēmas faktisko jaudu.

Ja tas nav nepieciešams, plīti var ieslēgt tieši, izmantojot **1**, vai arī izpildiet tālāk aprakstīto procedūru, lai piekļūtu izvēlei.

Pirms procedūras veikšanas ieteicams izlasīt visu sadaļu.

Pievienojiet plīti mājas tīklam.

1. Visi cipari iedegas dažas sekundes, pēc tam nodziest un mirgo tikai **0**.
2. Nospiediet un turiet nospiektus gatavošanas zonas ciparus **0**, kas norāda **5**.
3. Turot nospiektu **0**, sāciet nospiekt zonas ciparus pretēji pulksteņrādītāja kustības virzienam.

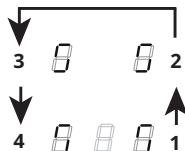

Kreisais aizmugurējais cipars norāda **0** un numuru, kas norāda izvēlnes veidu. Kreisais priekšējais cipars norāda skaitli, kas ir atkarīgs no atlasē norādītajiem parametriem.

Atlasiet ciparu ar **0** un barošanas joslā nospiediet "8".

Atlasiet kreiso priekšējo ciparu un izvēlieties pareizo iestatījumu.













Specifikācijas skatiet zemāk redzamajā tabulā:

Vērtība barošanas joslā	KW	Piezīme
0	7,4	Standarta sākotnējie iestatījumi
1	4,5	
2	3,5	
3	2,8	

Kad pareizā vērtība ir ievadīta, apstipriniet, pieskaroties un turot **1**.

10. PLĪTS FUNKCIJAS

Bēmu drošības ierīce	<p>Šī funkcija novērš iekārtas nejaušu darbību</p> <p>Lai aktivizētu: ja uz plīts ir trauks, nospiediet un 3 sekundes turiet atbilstošo ciparu. Ja uz plīts nav neviena trauka, 3 sekundes nospiediet un turiet vienu no 5 cipariem (nav redzams) blakus punktam kreisajā pusē. Atlaidiet un bīdīet pirkstu no 0 līdz 9 gar barošanas joslu, kurā parādīta darbības secība. Visi cipari norāda .</p> <p>Aprakstītās darbības jāveic 10 sekunžu laikā.</p> <p>Lai deaktivizētu: nospiediet un 3 sekundes turiet vienu no 5 gatavošanas zonas cipariem. Atlaidiet un bīdīet pirkstu no 9 līdz 0 gar barošanas joslu, parādot darbības secību.</p> <p>Aprakstītās darbības jāveic 10 sekunžu laikā.</p>
Bloķēšana	<p>Lietošanas laikā ir iespējams bloķēt plīts funkcijas, piemēram, plīts tīrīšanai. Funkcija paliek aktīva pat tad, ja plīts ir izslēgta un atkal ieslēgta.</p> <p>Strāvas padeves pārtraukuma gadījumā šī funkcija tiek deaktivizēta.</p> <p>Lai aktivizētu: nospiediet un turiet nospiestu 1 sekundi.</p> <p>Lai deaktivizētu: nospiediet .</p>
Pastiprinātāja funkcija	<p>Katru gatavošanas zonu var iestatīt uz papildu jaudas līmeni līdz 5 minūtēm.</p> <p>Lai aktivizētu: izvēlieties vienu no 4 gatavošanas zonām un barošanas joslā atlasiet vērtību "P". Atbilstošais cipars norāda .</p> <p>Lai deaktivizētu: barošanas joslā atlasiet vienu no citām iespējamām vērtībām.</p>
Gatavošanas zonas taimeris	<p>Taimeris ļauj izslēgt noteiktu gatavošanas zonu noteiktā laika beigās.</p> <p>Gatavošanas zonas var ieprogrammēt atsevišķi, jo katrai no tām ir savs taimeris.</p> <p>Lai aktivizētu: Darbojoties gatavošanas zonai, nospiediet, lai piekļūtu taimera pārvaldības komandām šai zonai.</p> <p>3 cipari norāda "0 0 0". Nospiediet "+" vai "-", lai iestatītu taimera atpakaļskaitīšanu.</p> <p style="text-align: center;"></p> <p style="text-align: center;">Stundas - desmitās daļas - minūtes</p> <p>Lai apstiprinātu iestatīto laiku, 10 sekundes nekam nepieskarieties.</p> <p>Atpakaļskaitīšanas beigās cipari tiek atiestatīti un tiek izdots akustiskais signāls. Šo funkciju var apturēt, nospiežot jebkuru pogu.</p> <p>Ja taimeris ir aktīvs vairākām gatavošanas zonām, 3 cipari vienmēr norāda taimeri, kas ir vistuvāk laika beigām.</p> <p>Lai deaktivizētu: darbojoties gatavošanas zonai, nospiediet, lai piekļūtu šīs zonas taimera pārvaldības komandām.</p> <p>Iestatiet trīs ciparus uz "0 0 0", izmantojot "+" vai "-", vai nospiediet ieslēgšanas/izslēgšanas pogu.</p>

Taimeris (vispārīgs pieļietojums)	<p>Trauksmes signāla taimeris vispārējai lietošanai.</p> <p>Lai aktivizētu: ieslēdziet plīti, pārbaudot, vai nav aktīvu trauku vai gatavošanas zonu. Taimera vadības komandu 3 cipari norāda "--".</p> <p>Nospiediet ciparu, lai piekļūtu taimera izvēlei un parādītu "0 0 0".</p> <p>Nospiediet "+" vai "-", lai iestatītu taimera atpakaļskaitīšanu.</p> <div style="text-align: center;">  <p>Stundas - desmitās daļas - minūtes</p> </div> <p>Lai apstiprinātu iestatīto laiku, 10 sekundes nekam nepieskarieties.</p> <p>Atpakaļskaitīšanas beigās cipari tiek atiestatīti un tiek izdots akustiskais signāls. Šo funkciju var apturēt, nospiežot jebkuru pogu.</p> <p>Atkārtojiet iepriekš minētās darbības, lai mainītu atpakaļskaitīšanas vērtību.</p> <p>Lai deaktivizētu: ieslēdziet plīti, pārbaudot, vai nav aktīvu trauku vai gatavošanas zonu.</p> <p>Nospiediet ciparu, lai piekļūtu taimera izvēlei, un izmantojiet "+" un "-", lai displeju iestatītu uz "0 0 0"-, vai nospiediet ieslēgšanas/izslēgšanas pogu.</p>																						
Funkcija 'Izbeigšana'	<p>Lai aktivizētu: izvēlieties vienu no 4 gatavošanas zonām un nospiediet .</p> <p>Atlasītās zonas cipars norāda .</p> <p>Lai deaktivizētu: nospiediet  vai nospiediet .</p>																						
Funkcija 'Sildīšana'	<p>Šo funkciju izmanto, lai trauku sasildītu līdz maksimālajai jaudai, pirms turpināt gatavot izvēlētajā līmenī. Laika intervāls, kurā gatavošanas zona tiek turēta ar maksimālo jaudu, ir atkarīgs no galīgā iestatītā gatavošanas līmeņa. Skatīt tabulu:</p> <table border="1" data-bbox="266 598 1036 893"> <thead> <tr> <th>Jaudas līmenis</th> <th>Taimeris (sekundēs)</th> </tr> </thead> <tbody> <tr><td>1</td><td>48</td></tr> <tr><td>2</td><td>144</td></tr> <tr><td>3</td><td>230</td></tr> <tr><td>4</td><td>312</td></tr> <tr><td>5</td><td>408</td></tr> <tr><td>6</td><td>120</td></tr> <tr><td>7</td><td>168</td></tr> <tr><td>8</td><td>216</td></tr> <tr><td>9</td><td>Nav pieejams</td></tr> <tr><td>P</td><td>Nav pieejams</td></tr> </tbody> </table> <p>Lai aktivizētu, ar trauku uz plīts un izvēlēto gatavošanas zonu, nospiediet un 3 sekundes turiet barošanas joslā izvēlēto vērtību (no 1 līdz 8). Atbilstošās gatavošanas zonas displejā norādīts "A".</p> <p>Ir iespējams paaugstināt gatavošanas līmeni, bet tā samazināšana šo funkciju deaktivizē.</p> <p>To var arī deaktivizēt, 3 sekundes pieskaroties attiecīgās gatavošanas zonas pogai.</p>	Jaudas līmenis	Taimeris (sekundēs)	1	48	2	144	3	230	4	312	5	408	6	120	7	168	8	216	9	Nav pieejams	P	Nav pieejams
Jaudas līmenis	Taimeris (sekundēs)																						
1	48																						
2	144																						
3	230																						
4	312																						
5	408																						
6	120																						
7	168																						
8	216																						
9	Nav pieejams																						
P	Nav pieejams																						
Funkcija 'Pauze'	<p>Šī funkcija ļauj apturēt/restartēt jebkuru aktīvo darbību uz plīts, samazinot gatavošanas zonā pieejamo jaudu un atiestatot visas funkcijas. Ja funkcija 'Pauze' netiek deaktivizēta 10 minūšu laikā, plīts automātiski izslēdzas.</p> <p>Lai aktivizētu: ja plīts virsma un gatavošanas zona ir izvēlēta, nospiediet un vismaz 1 sekundi turiet funkciju 'Pauze' . Visi displeji norāda .</p> <p>Lai deaktivizētu: nospiediet un turiet nospiestu 1 sekundi , līdz tā mirgo. 10 sekunžu laikā nospiediet jebkuru citu pogu. Funkcija tiek deaktivizēta, un plīts turpina darboties ar iepriekšējiem iestatījumiem.</p>																						
Funkcija 'Atsaukt'	<p>Šo funkciju izmanto, lai atsauktu plīts darbības iestatījumus nejaušas izslēgšanās vai pēkšņas strāvas pārtraukuma gadījumā.</p> <p>Kad plīts izslēdzas, ieslēdziet to 6 sekunžu laikā, pieskaroties , poga  mirgo 6 sekundes.</p> <p>Nospiediet pogu , lai atgūtu iepriekš iestatītās funkcijas. Lai apstiprinātu darbību, tiek izdots pikstiens.</p>																						
Kombinētais režīms (funkcija 'tilts')	<p>Šī funkcija ļauj savienot 2 gatavošanas zonas, lai tās izmantotu un kontrolētu kā vienu lielāku gatavošanas zonu. Tas piedāvā iespēju izmantot traukus ar platāku pamatni.</p> <p>Gatavošanas zonas, kuras var izvēlēties šai funkcijai, ir tikai kreisās un labās puses.</p> <p>Lai aktivizētu/deaktivizētu: vienlaicīgi nospiediet kreisās gatavošanas zonas ciparus, lai izvēlētos 2 zonas, kuras jāapvieno, līdz parādās cipars , kas norāda, ka funkcija ir aktivizēta. Otrs cipars tiek izmantots jaudas līmeņa iestatīšanai.</p>																						

Funkcijas 'AUTOMĀTISKS' "A"	<p>Pēc noklusējuma, ieslēdzot plīti/tvaika nosūcēju, pēdējais tiek aktivizēts automātiskajā režīmā un spilgti iedegas gaismas diode "A". Tvaika nosūcējs sāk darboties, ja gatavošanas zonu jauda ir lielāka par "1".</p> <p>To var deaktivizēt, piespiežot gaismas diodi "A", kas darbību apstiprina, augstu spilgtumu nomaigot ar aptumšotu spilgtumu. To var deaktivizēt, jaudas joslā nospiežot vērtību, kas lielāka par "1". Šis izmaiņas apstiprina gaismas diode "A", kas apgaismojuma intensitāti nomaina no spilgtas un zemu intensitāti.</p> <p>To atkal var aktivizēt, nospiežot gaismas diodi "A", kas tiks spoži izgaismots.</p>
------------------------------------	---

11. GATAVOŠANAS TABULA

Jaudas līmenis	Gatavošanas metode	Izmantošanas veids
1	Atkausēšana, maiga sildīšana	Sviests, šokolāde, želatīns, mērces
2	Atkausēšana, maiga sildīšana	Sviests, šokolāde, želatīns, mērces
3	Uzkarsēt līdz temperatūrai	Rīsi
4	Ilgstoša gatavošana, sabiezējums, sautējums	Dārzeni, kartupeļi, mērces, augļi, zivis
5	Ilgstoša gatavošana, sabiezējums, sautējums	Dārzeni, kartupeļi, mērces, augļi, zivis
6	Ilgstoša gatavošana, sautēšana	Pasta, zupas, sautēta gaļa
7	Viegla cepšana	Kartupeļu rosti (pankūkas), omeletes, rīvīti un cepti ēdieni, desa
8	Cepšana, cepšana dziļā tauku peldē	Gaļa, kartupeļu čipsi
9	Ātrā fritēšana augstā temperatūrā	Steiki
P	Ātra sildīšana	Verdošs ūdens

12. TVAIKA NOSŪCĒJA FUNKCIJAS



Gatavošanas zonu, tvaika nosūcēja un taimera vadības rīkus var aktivizēt, nospiežot attiecīgo ciparu.

"P" Jaudas joslā divas reizes piespiediet "9" (lai iestatītu INTENSIVE apgriezienus). Šis iestatījums darbosies 5 minūtes. Pēc šī laika beigām sistēma automātiski atgriezīsies iepriekš iestatītajā apgriezienu režīmā. To deaktivizē, izvēloties citus apgriezienus.

Funkcija Aizture Šī funkcija būs pieejama tikai tad, ja būs deaktivizēts automātiskais režīms. Automātiskais režīms tiek deaktivizēts, nospiežot "A". Piespiediet tvaiku nosūcēja ciparu un jaudas zonā iestatiet apgriezienus. Piespiediet tvaiku nosūcēja ciparu, kas parāda "CL", taču maina laika atskaiti. Šī iestatījuma iepriekš iestatītā vērtība ir 15 minūtes.







⌚ Taimera simbols
Lai pēc tvaiku nosūcēja cipara izvēles iestatītu laika atskaiti, piespiediet taimera vadības ciparu.

💧 Tvaiku filtra apkopes simbols
Prettauku filtra tīrīšanas signālu parāda gaismas diode. Šis signāls vienmēr ir aktivizēts.
Filtra atiestatīšana un atkārtota aktivizēšana
Pēc filtra apkopes veiciet šādas darbības: piespiediet un turiet 5 sekundes. - Prettauku filtra gaismas diode izslēdzas un atkal tiek uzsākta laika atskaite.

⚙️ Aktivās ogles filtra apkopes simbols
Pēc noklusējuma tvaiku filtrs ir iestatīts kanāla režīmā. Kad nav novietota nekāda slodze, lai aktivizētu tvaiku nosūcēju, piespiediet tvaiku nosūcēja vadības rīkus. Vēlreiz piespiediet un turiet piespiestu ciparu uz 5 sekundēm, lai:
Aktivizētu ogles filtru:
Ogles (pretsmaku) filtra simbols ieslēdzas uz 1 sekundi.
Ogles filtra deaktivizēšana:
Ogles (pretsmaku) deaktivizēšanas simbols mirgos divas reizes.
Pēc aktivizēšanas ikona ieslēgsies tad, kad būs jāveic ogles (smaku) filtra apkope.
Ogles filtra atiestatīšana un reaktivēšana
Pēc filtra apkopes veiciet šādas darbības: piespiediet un turiet 5 sekundes. - Pretsmaku filtra gaismas diode izslēdzas un atkal tiek uzsākta laika atskaite.

13. LIETOTĀJA IZVĒLNES PIELĀGOŠANA

Pirms procedūras veikšanas ieteicams izlasīt visu sadaļu.

- Nospiediet .
- Nospiediet vēlreiz  un turiet nospiešanu 3 sekundes.
- Poga  sāk mirgot.
- Nospiediet un turiet nospiešanu : gatavošanas zonas cipari norāda .
- Turot nospiešanu , sāciet spiest gatavošanas zonas ciparus, virzoties pulksteņrādītāja virzienā, sākot no priekšpusē uz kreiso pusi.

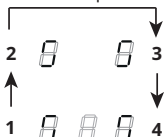

Aizmugurējais kreisais cipars pārmaiņus norāda  un skaitlis no 2 līdz 7 norāda izvēlnes kodu.

Kreisais priekšējais cipars norāda skaitli, kas ir atkarīgs no atlasē norādītajiem parametriem.

- Nospiediet kreiso aizmugurējo ciparu.
- Barošanas joslā atlasiet numuru, lai piekļūtu izvēlnes kodam.
- Nospiediet kreiso priekšējo ciparu.
- Barošanas joslā atlasiet numuru, lai atlasītu vērtību.

Specifikācijas skatiet zemāk redzamajā tabulā:

Izvēlnes kods	Apraksts	Vērtība
U2	Pogu skaņas skaļuma pārvaldības izvēlne.	0 - skaņa izslēgta 1 - min. 3 - maks.
U3	Taimera zvana skaļuma pārvaldības izvēlne.	0 - skaņa izslēgta 1 - min. 3 - maks.
U4	Displeja spilgtuma līmeņa pārvaldības izvēlne.	0 - maks. 9 - min.
U5	Atpakaļskaitīšanas animācijas pārvaldības izvēlne.	0 - animācija deaktivizēta 1 - animācija aktivizēta
U6	Panorāmas klātbūtnes atpazīšanas funkcijas izvēlne.	0 - aktivizēta 1 - deaktivizēta
U7	Izvēlne, lai pārvaldītu atpakaļskaitīšanas beigas.	0 - nepārtraukta mirgošana un izslēgšana 1 - desmit reižu mirgošana un izslēgšana 2 - vienas reizes mirgošana un izslēgšana

- Kad pareizā vērtība ir ievadīta, apstipriniet, pieskaroties un turot nospiešanu  2 sekundes.

- Lai izietu no izvēlnes nesaglabājot, nospiediet . Ja netiek veikta nekādas darbības, lietotāja izvēlne tiks aizvērta pēc 1 minūtes.

14. JAUDAS PĀRVALDĪBAS FUNKCIJA

Šis produkts ir aprīkots ar elektroniski vadāmu jaudas pārvaldības funkciju.

Šī funkcija kontrolē maksimālās jaudas piegādi 3700 W starp kombinētajām gatavošanas zonām (kreisajā un labajā pusē), optimizējot enerģijas sadali un izvairoties no sistēmas pārslodzes.

Lai to paveiktu, kopējā jauda tiek nepārtraukti uzraudzīta un nepieciešamības gadījumā tiek samazināta. Ja kopējo nepieciešamo jaudu padot nav iespējams, vadības elements cita gatavošanas zonas elementa iepriekš definēto jaudu nekavējoties samazinās līdz līmenim, kas būs zem attiecīgās jaudas līknes līmeņa. Šādā veidā netiks pārsniegta 16 A patērējamā strāva.

Šādā gadījumā ģenerators pēdējo, ar lietotāja saskarni nosūtīto komandu pieņems ar augstāko prioritāti, un, ja tas būs nepieciešams, samazinās citam gatavošanas elementam iepriekš aktivizētos iestatījumus.

Jaudas pārvaldības funkcija pirmo tiek aktivizēta, ja tiks konstatēts uz gatavošanas elementa novietots trauks.

Piemērs:

Ja 1. gatavošanas zonai ir izvēlēts papildu jaudas līmenis (palielinājums) (P), 2. gatavošanas zona vienlaikus nevar pārsniegt 9. jaudas līmeni un tiks automātiski ierobežota."

15. ROKASGRĀMATA PAR TRAUKU IZMANTOŠANU

Kādus traukus lietot

Izmantojiet tikai traukus ar feromagnētisku pamatni, kas piemēroti lietošanai indukcijas plītnīs:

- čuguns
- emaljēts tērauds
- oglekļa tērauds
- nerūsējošais tērauds (pat ne pilnībā)
- alumīnijs ar feromagnētisko pārklājumu vai pamatne ar feromagnētisko plāksni

Lai pārliecinātos par trauka piemērotību, pārbaudiet, vai ir redzams simbols  (parasti tas ir apzīmogots apakšā). Jūs varat arī novietot magnētu netālu no trauka pamatnes. Ja tas tiek pievilkts, tas nozīmē, ka trauks ir izmantojams uz indukcijas plītni.

Lai nodrošinātu optimālu efektivitāti, vienmēr izmantojiet traukus ar plakānu pamatni, kas var vienmērīgi sadalīt siltumu. Pamatne, kas nav pilnīgi līdzena, var ietekmēt enerģijas un siltuma vadīšanu.

Kā izmantot traukus

Minimālais katla/pannas diametrs dažādām gatavošanas zonām.

Lai nodrošinātu plītni pareizu darbību, traukam jāaptver viens vai vairāki atskaites punkti, kas norādīti uz plītni virsmas, un tam jābūt ar piemērotu minimālo diametru.

Vienmēr izmantojiet gatavošanas zonu, kas vislabāk atbilst trauka pamatnes diametram.

Gatavošanas zonas	Trauka pamatnes diametrs	
	Min. Ø (ieteicamais)	Maks. Ø (ieteicamais)
Kombinēts pa kreisi/ pa labi	190 mm	230 mm
Viens kreisais/labais	110 mm	190 mm

Tukši katli/pannas vai ar plānu pamatni

Uz plītni nelietojiet tukšus katlus/pannas vai ar plānu pamatni, jo tas neļaus jums kontrolēt temperatūru vai automātiski izslēgt gatavošanas zonu, ja temperatūra ir pārāk augsta, riskējot sabojāt trauku vai plītni virsmu.

Ja tas notiek, nekam nepieskarieties un izgaidiet, līdz visi komponenti atdziest.

Ja parādās kļūdas ziņojums, skatiet sadaļu "Problēmu novēršana".

Normāli plītni darbības trokšņi

Indukcijas tehnoloģija balstās uz elektromagnētisko lauku radīšanu. Šie elektromagnētiskie lauki rada siltumu tieši katla apakšā. Katli un pannas var radīt dažnedažādus trokšņus vai vibrācijas atkarībā no to izgatavošanas veida.

Šie trokšņu veidi ir aprakstīti šādi:

Viegls troksnis (piemēram, transformatora troksnis)

Šis troksnis rodas, gatavojot ēdienu ar augstu siltuma līmeni, un to nosaka enerģijas daudzums, kas no plītni tiek pārnesti uz katlu. Troksnis pazūd vai paliek klusāks, kad tiek samazināts siltuma enerģijas līmenis.

Klusa svilpošana

Šāds troksnis rodas, kad gatavošanas trauks ir tukšs. Tā pazūd tiklīdz traukā tiek ielieti ūdens vai ievietota pārtika.

Krakšķēšana

Šis troksnis rodas, gatavojot katlos, kas sastāv no daudziem materiāliem, kas slāņoti viens uz otra, un to izraisa virsmu vibrācijas, kur dažādie materiāli saskaras. Troksnis rodas traukiem un var atšķirties atkarībā no pārtikas daudzuma un pagatavošanas metodes.

Skaļa svilpošana

Šis troksnis rodas, ja katli ir izgatavoti no dažādiem materiāliem, kas slāņoti viens uz otra, turklāt, ja katlus izmanto ar maksimālo ātrumu un divās gatavošanas zonās. Troksnis pazūd vai paliek klusāks, kad tiek samazināts siltuma enerģijas līmenis.

Ventilatora trokšņi

Lai pareizi darbotos elektroniskā sistēma, ir jāpielāgo plītni temperatūra. Šim nolūkam plītni ir aprīkota ar dzesēšanas ventilatoru, kas tiek aktivizēts, lai samazinātu un regulētu elektroniskās sistēmas temperatūru. Ventilators var turpināt darboties arī pēc iekārtas izslēgšanas, ja konstatēta gatavošanas virsmas

temperatūra pēc izslēgšanas vēl aizvien ir pārāk augsta.

Ritmiskas skaņas, kas līdzīgas pulksteņa atzīmēšanai

Šis troksnis rodas tikai tad, kad darbojas vismaz trīs gatavošanas zonas, un pa-

zūd vai samazinās, kad dažas no tām ir izslēgtas.

Aprakstītie trokšņi ir normāla indukcijas tehnoloģijas iezīme, un tāpēc tos nevar uzskatīt par defektiem.

16. PROBLĒMU RISINĀJUMS

Kļūdas kods	Apraksts	Iespējamais kļūdas cēlonis	Risinājums
"Akustiskais signāls iedarbināšanas laikā. Nav redzams kļūdas kods"	Tvaiku nosūcēja vadība nedarbojas.	Bojāts LIN kabelis, vai tas ir slikti pievienots pie elektronikas plates.	Pārbaudīt savienojumu / nomainīt LIN kabeli.
ER03	Plīts izslēdzas pēc 10 sekundēm.	Tika konstatēta nepārtraukta pogu aktivizēšana. Ūdens vai trauks uz vadības paneļa.	Noņemiet ūdeni vai trauku no stikla keramikas virsmas un no vadības paneļa.
ER21	Plīts izslēdzas.	Elektronisko komponentu iekšējā temperatūra ir pārāk augsta.	Ļaujiet plītij atdzist. Pārbaudiet, vai plītij ir pietiekama ventilācija. Ja kļūda joprojām pastāv, sazinieties ar pēcārdošanas servisu.
E2	Attiecīgā gatavošanas zona tiek izslēgta.	Trauks tukšs vai nederīgs. Trauka vai stikla keramikas virsmas temperatūra ir pārāk augsta. Elektronisko komponentu temperatūra ir pārāk augsta.	Ļaujiet plītij atdzist. Izmantojiet atbilstošu trauku. Nesildīt tukšus traukus.
E3	Attiecīgā gatavošanas zona tiek izslēgta.	Nepiemērots trauks. Trauks zaudē magnētiskās īpašības un var sabojāt indukcijas plīti.	Izmantojiet atbilstošu trauku. Kļūda automātiski izzūd pēc 8 s, un gatavošanas zonu var izmantot vēlreiz. Turpmāku kļūdu gadījumā trauks ir jānomaina. Ja kļūda joprojām pastāv, sazinieties ar pēcārdošanas servisu.
E6	Gatavošanas zona neieslēdzas.	Barošanas avota spriegums un/vai frekvence ir ārpus diapazona.	Pārbaudiet tīkla spriegumu un/vai frekvenci. Ja nepieciešams, sazinieties ar pēcārdošanas servisu.
E8	Gatavošanas zonas izslēdzas.	Ventilatora kļūme. Ventilatoru bloķē putekļi vai pavedieni.	Iztīriet ventilatoru un noņemiet visus svešķermeņus. Ja kļūda joprojām pastāv, sazinieties ar pēcārdošanas servisu.
E4-E5-E7-E9-ER20-ER22-ER31-ER36-ER42-ER47-EA-EH	Atvienojiet plīti no strāvas padeves. Uzgaaidiet dažas sekundes, pēc tam pievienojiet plīti atkal barošanas avotam. Ja problēma joprojām pastāv, sazinieties ar servisa centru un norādiet kļūdas kodu, kas parādās displejā.		

17. APKOPE - REMONTS UN ATBILSTĪBA

- Nodrošiniet, lai elektrisko sastāvdaļu apkopi veiktu tikai veic tikai ražotājs vai pēcārdošanas serviss.
- Nodrošiniet, lai bojātu elektrisko kabeļu nomaiņu veiktu tikai ražotājs vai pēcārdošanas serviss.

Sazinoties ar servisa nodaļu, lūdzu, sagatavojiet šādu informāciju:

- Kļūmes veids

- Ierīces modelis (Art. Nr./kods)
- Sērijas numurs (S.N.)

Šī informācija ir norādīta identifikācijas plāksnītē. Šī identifikācijas plāksnīte ir piestiprināta ierīces apakšdaļā.

Informācija par produktu saskaņā ar regulu Nr. 66/2014

Atsauces standarti:

EN/IEC 60350-2

EN/IEC 50564



Šī ierīce ir projektēta, ražota un pārdota saskaņā ar EEK direktīvām.

18. TEHNISKIE DATI

Produkta identifikācija

Tips: **4300**

Modelis: **FSM 7081R HI**

Lūdzu, skatīt identifikācijas plāksnīti, kas piestiprināta pie produkta apakšdaļas.

Ražotājs nepārtraukti veic produktu uzlabojumus. Tādēļ šīs instrukcijas teksts un attēli var tikt mainīti bez iepriekšēja brīdinājuma.

Papildu tehniskā informācija ir pieejama vietnē: www.franke.com

1,2 Elastīga gatavošanas zona 1 + 2 tilta		
3,4 Elastīga gatavošanas zona 3 + 4 tilta		
Parametrs	Vērtība	Izmēri (mm)
Elastīgi lietojama gatavošanas zona 1+2, 3+4	3000 W; Palielināta jauda: 3700 W	210 x 380
Parametrs	Vērtība	Izmēri (mm)
Ierīces svars	21	kg
Gatavošanas zonu skaits	4	
Siltuma avots	indukcija	

MODELIS	FSM 7081R HI
Maksimālā kopējā jauda (plīts + tvaika nosūcējs)	7,62 Kw (pamata iestatījums)
Maksimālā kopējā jauda (plīts + tvaika nosūcējs)	4,72 kW
Maksimālā kopējā jauda (plīts + tvaika nosūcējs)	3,72 kW
Maksimālā kopējā jauda (plīts + tvaika nosūcējs)	3,02 kW

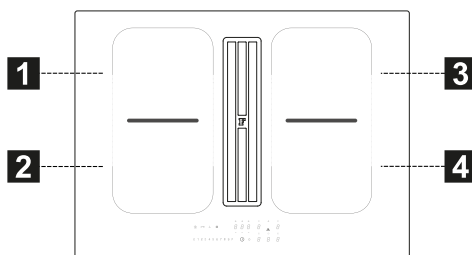

1,2 Elastīga gatavošanas zona 1 + 2 tilta		
3,4 Elastīga gatavošanas zona 3 + 4 tilta		
Parametrs	Vērtība	Izmēri (mm)
Darba izmēri	-	700 x 520 (P x D)
Barošanas spriegums / frekvence	220-240 V, 50 Hz; 220 V, 60 Hz 2N~ 380-415 V, 50 Hz; 2N~ 380 V, 60 Hz	
Elektriskie un sildelementu parametri		
Gatavošanas zona 1, 2, 3, 4	2100 W; Palielināta jauda: 3000 W	210 x 190

1. INFORMACIJA APIE SAUGĄ

i Savo saugumui užtikrinti ir tam, kad prietaisas veiktų tinkamai, prieš montuojant ir paleidžiant veikti, prašome atidžiai perskaityti šį vadovą. Visada laikykite šias instrukcijas kartu su prietaisu, net ir tuomet, jei perleidžiate arba perduodate kitiems. Svarbu, kad naudotojai išmąnytų visas veikimo sąlygas ir prietaiso saugą. Šios kaitlentės turi EMS ir EML direktyvų reikalavimus atitinkančias indukcinės sistemas ir neturėtų trukdyti kitiems elektroniškiems prietaisams. Širdies simulatorius arba kitą elektroninę įrangą nešiojantys asmenys turėtų pasitarti su savo gydytoju arba implantuoto prietaiso gamintoju, kad įvertintų jo jautrumą trukdžiams.

! Elektros jungtys turi būti įrengtos kompetentingo techniko. Prieš įrengdami elektros jungtį, perskaitykite skyrių **ELEKTROS PRIJUNGIMAS**.

Jei prietaisų maitinimo laidas, gnybtai arba laidų pjūvis yra tarp laido tvirtinimo taško ir gnybtų, jie turi būti išdėstyti taip, kad būtų galima ištraukti laidą, kuriuo teka įtampa, įžeminimo laido priekyje, jei jo tvirtinimo detalė išlindusi.

- Gamintojas nebus laikomas atsakingu už žalą, padarytą netinkamai sumontavus arba naudojant.
- Patikrinkite, ar tinklo maitinimas sutampa su nurodytu prie produkto pritvirtintoje duomenų plokštelėje.
- Izoliavimo prietaisai turi būti sumontuoti fiksuotoje įrangoje vadovaujantis laidų sujungimo sistemoms taikomais reglamentais.
- I klasės prietaisuose patikrinkite, ar buitinis namų tinklas turi tinkamą įžeminimo jungtį.
- Prijunkite gartraukį prie dūmtraukio tinkamu vamzdžiu. Vadovaukitės montavimo vadove nurodytais įsigijamais priedais (apvaliems vamzdžiams: mažiausias skersmuo 120 mm). Išleidimo vamzdžio ilgis turi būti kuo mažesnis.
- Junkite įrenginį prie elektros tinklo naudodami daugiapolį jungiklį.
- Privaloma laikytis oro vėdinimo taisyklių.
- Niekada neprijunkite ištraukimo įrenginio prie ortakių su degiais dūmais (iš šildytuvų, židinių ir pan.).
- Jei gartraukis naudojamas kartu su neelektriniais prietaisais (pvz. prietaisais su dujiniais degikliais), svarbu užtikrinti pakankamą patalpos vėdinimo lygį, siekiant apsaugoti nuo atgalinio garų srauto. Jei maisto gaminimo įrenginys naudojamas su kaitais neelektriniais energijos

- šaltinius naudojančiais prietaisais, neigiamas slėgis patalpoje negali viršyti 4 Pa, siekiant apsisaugoti nuo atgalinio garų įsiurbimo į patalpą.
- Oras neturi būti nukreipiamas į dūmtakį, kuris skirtas dūmams iš įrenginių, naudojančių dujas ar kitas kuro rūšis, šalinti.
 - Jei maitinimo laidas pažeistas, jį turi pakeisti gamintojas, įgaliotas pagalbos centras arba kompetentingas technikas, kad būtų išvengta bet kokios rizikos arba pavojingos situacijos.
 - Įkiškite kištuką į lizdą, atitinkantį nurodytus reikalavimus, esantį lengvai prieinamoje vietoje.
 - Privaloma atidžiai laikytis vietos valdžios institucijų nustatytų taisyklių dėl dūmų šalinimo techninių ir saugos priemonių.

⚠️ ĮSPĖJIMAS: Prieš montuodami prietaisą, nuimkite apsaugines plėveles.

- Naudokite tik kartu su prietaisu tiekiamus varžtus arba kitą techninę įrangą.

⚠️ ĮSPĖJIMAS: Jei nebus sumontuoti varžtai arba tvirtinimo prietaisai, kaip aprašyta šiose instrukcijose, gali kilti nutrenkimo elektra rizika.

- Valymo ir priežiūros darbai neturi būti vykdomi vaikų, nebent yra prižiūrimi suaugusio asmens.

- Vaikai turi būti stebimi siekiant užtikrinti, kad nežaistų su prietaisu.
- Šis prietaisas neturi būti naudojamas asmenų (įskaitant vaikus), turinčių protinę, fizinę ir jutiminę negalią arba neturinčių patirties ir žinių, nebent yra už jų saugumą atsakingo asmens atidžiai stebimi ir išmokyti, kaip saugiai naudoti prietaisą.
- Šis prietaisas gali būti naudojamas mažesnių nei 8 metų vaikų ir asmenų, turinčių protinę, fizinę ir jutiminę negalią arba neturinčių patirties ir pakankamai žinių, jei jie yra atidžiai stebimi ir išmokyti apie prietaiso saugų naudojimą arba su juo susijusius pavojus. Neleiskite vaikams žaisti su prietaisu.

⚠️ ĮSPĖJIMAS: Šis prietaisas ir jo liečiamos dalys naudojimo metu įkaista.

Ypač saugokitės, kad nepaliesumėte kaitinimo elementų.

Jaunesni nei 8 metų vaikai turi būti atokiau nuo įrenginio, nebent jie yra nuolat prižiūrimi.

- Išvalykite ir (arba) pakeiskite filtrus po nurodyto laiko (gaisro pavojus). Žiūrėti Valymo ir priežiūros skyrių.
- Visada tinkamai vėdinkite patalpą, jei įrenginys yra naudojamas kartu su kitais dujomis arba kitu kuru varomais įrenginiais (tai netaikoma prietaisams, kurie tik cirkuliuoja orą kambaryje).

ĮSPĖJIMAS: Jei paviršiuje yra įtrūkimų, išjunkite prietaisą, kad išvengtumėte nutrenkimo elektra rizikos.

- Neįjunkite įrenginio, jei paviršius yra įtrūkęs ar matomi bet kokie medžiagos pažeidimai.
- Nelieskite prietaiso šlapiomis rankomis arba kūno dalimis.
- Produktui valyti nenaudokite garinių prietaisų.
- Ant kaitlentės paviršiaus nedėkite metalinių objektų, pavyzdžiui, peilių, šakučių, šaukštelių ir dangčių, nes jie gali perkaisti.
- Naudokite specialų valdiklį kaitlentei išjungti po naudojimo; nepasikliaukite puodų jutikliais.

ĮSPĖJIMAS: Pavojinga palikti kaitlentę be priežiūros tuomet, kai naudojama alyva arba riebalai, nes gali susidaryti pavojinga situacija ir kilti gaisras. **NIEKADA** nebandykite užgesinti liepsnos vandeniui, bet išjunkite prietaisą ir užgesinkite liepsną, pavyzdžiui, dangčiu arba liepsną slopinančia antklove.

ĮSPĖJIMAS: Valgio gaminimas turi būti prižiūrimas. Trumpas maisto ruošimo procesas turi būti nuolat stebimas.

- Prietaisas nėra suprojektuotas paleisti veikti išoriniu laikmačiu arba atskira nuotolinio valdymo sistema.

ĮSPĖJIMAS: Gaisro pavojus: nedėkite objektų ant kepimo paviršių.

- Prietaisas turi būti sumontuotas taip, kad būtų galima atjungti nuo elektros tinklo su tarpu tarp kontaktų (3 mm), kuris užtikrintų visiškai izoliaciją esant III kategorijos perkrovai.
- Prietaisas niekada negali būti veikiamas blogų oro sąlygų (lietaus, saulės).
- Prietaiso ventiliacija privalo atitikti gamintojo instrukcijas.
- Saugokite pakuotę nuo vaikų ir naminių gyvūnų.
- Virtuviniai gartraukiai ir kiti kepimo dūmų ištraukikliai dėl atgalinio degimo dujų srauto gali pakenkti saugiam dujas arba kitas degias medžiagas naudojančioms prietaisams (įskaitant ir esančius kitoje aplinkoje). Šios dujos gali sukelti apsinuodijimą anglies monoksidu. Sumontavę virtuvinį gartraukį arba bet kurį kitą kepimo dūmų ištraukiklį, pasirūpinkite, kad dujiniai prietaisai būtų išbandyti kompetentingo asmens, galinčio garantuoti, kad nebus atgalinio degimo dujų srauto.

2. NAUDOJIMAS

- Gartraukis yra skirtas tik maisto gaminimo garų šalinimui buitinio naudojimo metu.
- Niekada nenaudokite įrenginio kitiems tikslams, išskyrus tuos, kuriems jis skirtas.
- Naudojant keptuvės turi būti nuolat prižiūrimos: perkaitusi alyva gali užsidegti.
- Nenaudokite įrenginio su išoriniu laikmačiu jungikliu arba atskira nuotolinio valdymo sistema.

- Įrenginys niekada neturi būti įrengiamas už dekoratyvinių durelių, taip apsaugant jį nuo perkaitimo.
- Niekada nestovėkite ant įrenginio, nes tai gali jį pažeisti.
- Nedėkite karštų keptuvių ir puodų ant rėmo, nes tai gali pažeisti silikono tarpiklius.
- Ant paviršiaus neruoškite maisto; saugokite, kad ant paviršiaus nenukristų sunkių daiktų. Netraukite puodų ar indų per paviršių.

3. VALYMAS IR PRIEŽIŪRA

- Prieš bet kokį priežiūros darbą, išjunkite arba atjunkite prietaisą nuo elektros tiekimo tinklo.
- Jei anglies filtras nuo kvapų tiekiamas ir yra (F) tipo (vadovaukitės montavimo instrukcijomis), jis gali būti regeneruotas. Aktyvintos anglies kvapų filtras gali būti plaunamas ir atnaujinamas kas 3–4 mėnesius (arba dažniau, jei gartraukis intensyviai naudojamas, maksimaliai iki 8 atnaujinimo ciklų (tuo atveju, jei jis naudojamas ypač intensyviai, rekomenduojama neviršyti 5 ciklų). Kreipkitės į aptarnavimo tarnybą, kad užsisakytumėte naują filtrą (F).

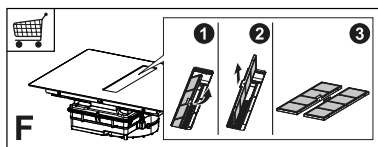

Atnaujinimo procedūra:

- Plaukite indaplovėje esant maksimaliai 70 °C temperatūrai arba rankomis nenaudodami abrazyvinių kempinių (nenaudokite ploviklių!).
- Džiovinkite orkaitėje esant 70 °C MAKS. temperatūrai 2 valandas (rekomenduojama atidžiai perskaityti naudotojo vadovą ir savo orkaitės surinkimo instrukciją).
- Riebalų filtrai turi būti valomi kas 2 mėnesius ar dažniau, jei įrenginys naudojamas intensyviai. Filtrai gali

būti plaunami indaplovėje. Grotelių neplaukite indaplovėje (Z).

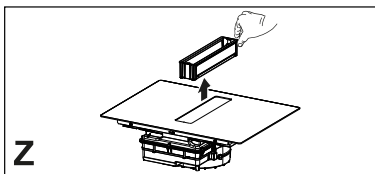

Bendros rekomendacijos

- Nenaudokite šiurkščių kempinių, vielos šepečių, vandenilio chlorido rūgšties ar kitų produktų, kurie gali subraižyti ar pažeinti paviršių.
- Netyčia nukritęs ar ant paviršiaus, funkcinių ar estetinių kaitlentės elementų susikaupęs maistas negali būti valgomas.

Įrenginio valymas

- Valykite kaitlentę po kiekvieno naudojimo, kad apsaugotumėte maisto likučius nuo pridegimo. Daug sunkiau pašalinti priskrudusius ir pridegusius nešvarumus.
- Kasdieniam valymui naudokite minkštą šluostę ar kempinę ir tinkamą valymo priemonę. Laikykitės gamintojo rekomendacijų dėl naudojamų valymo priemonių. Rekomenduojama naudoti apsaugines valymo priemones.
- Valykite pridegusį paviršių, pavyzdžiui, išbėgusį pieną, naudodami stiklo keramikai tinkamą grandiklį, kol kaitlentė vis dar karšta. Laikykitės gamintojo rekomendacijų dėl naudojamų grandiklių.
- Valykite cukraus turintį maistą, pavyzdžiui, išsiliejusią uogienę, naudodami stiklo keramikai tinkamą grandiklį, kol kaitlentė vis dar karšta. Jei to neatliksite, maisto likučiai gali pažeisti stiklo keramikos paviršių.
- Valykite ištirpusį plastiką naudodami stiklo keramikai tinkamą grandiklį, kol kaitlentė vis dar karšta. Jei to neatliksite, maisto likučiai gali pažeisti stiklo keramikos paviršių.
- Valykite kalkes naudodami mažą kalčių šalinimo priemonės, pavyzdžiui,

acto ar citrinos rūgštis, kiekį kaitlentėi atvėsus. Tada vėl nuvalykite drėgna šluoste.

4. REIKALAVIMAI BALDAMS

Atliekant montavimo darbus privaloma laikytis įstatymų, nurodymų, direktyvų ir standartų (reglamentų dėl elektros įrangos saugos, tinkamo komponentų perdirdimo ir t. t.), taikomų naudojimo šalyje!

- Tarp prietaiso ir darbatalio nenaudokite silikoninio sandariklio. Kaitlentė yra skirta įmontuoti į stalviršį, jei baldų plotis yra 600 mm ar didesnis.
- Jei įrenginys tvirtinamas ant degių medžiagų, privaloma griežtai laikytis žemos įtampos įrenginių ir gaisro prevencijos rekomendacijų ir taisyklių.
- Įmontuojamų įrenginių komponentai (plastikinės medžiagos ir faneruota mediena) turi būti sumontuoti su karščiui atspariais klizais (min. 100 °C): naudojant netinkamą medžiagą ir klizus, gali deformuotis arba atkibti.
- Virtuvės balduose turi būti pakankamai erdvės įrenginio elektros prijungimui. Virš įrenginio ant sienos tvirtinami baldai turi būti montuojami tinkamu atstumu, paliekant patogiam darbui reikalingos erdvės.
- Aplink stalviršį už įrenginio galima naudoti dekoratyvinius skietmedžio kraštus, jei minimalus atstumas atitinka montavimo brėžiniuose pateiktus nurodymus.
- Minimalus atstumas tarp įmontuoto įrenginio ir galinės sienos yra nurodytas įmontuojamo įrenginio montavimo brėžinyje (150 mm iki šoninės sienos, 40 mm iki galinės sienos ir 500 mm iki virš įrenginio ant sienos tvirtinamų. Dėl ergonominių priežasčių, rekomenduojamas mažiausiai 1000 mm atstumas).
- Siekdami apsaugoti nuo skysčio įsi-skverbimo tarp kaitlentės krašto ir stalviršio, prieš montavimą uždėkite

lipnų sandariklį per visą išorinį kaitlentės kraštą.

5. ELEKTROS PRIJUNGIMAS

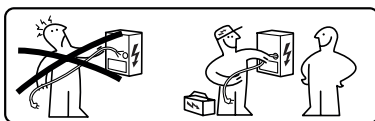

ĮSPĖJIMAS. Visos elektros jungtys turi būti įrengtos įgalioto montuotojo.

- Vadovaukitės sujungimo schema (pateikta produkto apatinėje dalyje).
- Šis prietaisas turi „Y“ tipo jungiklį. Rekomenduojama naudoti H05V2V2-F, 5 x 2,5 mm² maitinimo laidą su VIENFAZE arba DVIFAZE jungtimi: minimalus laidininkų pjūvis: 2,5 mm². Išorinis maitinimo laido skersmuo: min. 8 mm - maks. 12 mm.
- Jungčių gnybtus galima pasiekti nuėmus elektros jungčių dėžutės dangtelį.
- Patikrinkite, ar buitinės elektros energijos tiekimo charakteristikos (įtampa, maksimali galia ir srovė) atitinka įrenginio charakteristikas.
- Prijunkite prietaisą, kaip parodyta montavimo vadove (vadovaudamiesi nacionaliniu lygiu tinklo įtampa taikomais pamatiniais standartais).



Dėmesio! Nelituokite laidų!

6. APLINKOSAUGOS ASPEKTAI

Elektrinių buitinių prietaisų šalinimas

Symbolis  ant produkto arba ant jo pakuočės nurodo, kad produktas neturi būti šalinamas kartu su įprastomis buitinėmis atliekomis. Produktas turi būti šalinamas specializuotame elektrinių ir elektroninių komponentų perdirdimo centre. Pasirūpinus, kad šis produktas būtų šalinamas tinkamai, bus padeda-

ma išvengti neigiamų pasekmių aplinkai ir sveikatai, kurios kitu atveju, gali atsirasti šalinant netinkamai. Dėl išsamesnės informacijos apie tai, kaip perdirbti šį produktą, kreipkitės į savivaldybės institucijas, į vietinę atliekų šalinimo tarnybą arba į parduotuvę, kurioje produktas buvo įsigytas.

Įrenginys atitinka direktyvą 2012/19/ES dėl elektros ir elektroninėje įrangoje naudojamų pavojingų medžiagų mažinimo ir atliekų šalinimo.

Pakavimo medžiagų šalinimas

Simboliu  pažymėtos medžiagos yra perdirbamos. Šalinkite pakavimo medžiagas specialiose perdirbimui skirtose surinkimo talpyklose.

Energijos taupymas

Vadovaujantis toliau pateiktais pasiūlymais, galima kasdien sutaupyti energijos kepat.

- Kai šildote vandenį, naudokite tik reikiamą jo kiekį.
- Jei įmanoma, puodus visada uždenkite dangčiu.
- Prieš suaktyvindami kaitinimo zoną, uždėkite puodą.
- Mažesnius puodus dėkite ant mažesnių kepinimo zonų.
- Uždėkite puodus tiesiai kaitinimo zonos viduryje.
- Naudokite liekamąjį karštį, kad išlaikytumėte maisto produktus karštus arba juos ištirpintumėte.

7. GAMINIO APRAŠYMAS

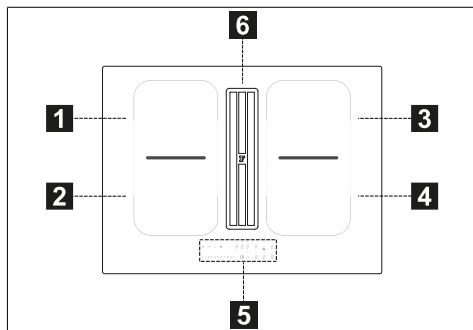

1	Viena kaitinimo zona (210 x 190 mm) 2100 W, su funkcija „Booster“ nuo 3000 W
2	Viena kaitinimo zona (210 x 190 mm) 2100 W, su funkcija „Booster“ nuo 3000 W
3	Viena kaitinimo zona (210 x 190 mm) 2100 W, su funkcija „Booster“ nuo 3000 W
4	Viena kaitinimo zona (210 x 190 mm) 2100 W, su funkcija „Booster“ nuo 3000 W
5	Valdymo skydelis
6	Oro ištraukimo grotelės
1+2	Kombinuojama kaitinimo zona (210 x 380 mm) 3000 W, su funkcija „Booster“ 3700 W.
3+4	Kombinuojama kaitinimo zona (210 x 380 mm) 3000 W, su funkcija „Booster“ 3700 W.

RODIKLIAI

Indo aptikimas

Kiekviena kaitinimo zona turi sistemą, aptinkančią puodą ant kaitlentės.

Aptikimo sistema sugeba atpažinti puodus magnetiniu dugnu, tinkamus naudoti ant indukcinųjų kaitlenčių.

Jei puodas nuimamas veikimo metu arba naudojamas netinkamas puodas, ekrane parodomas simbolis .

Liekamojo karščio indikatorius

Liekamojo karščio indikatorius yra apsauginė funkcija, skirta pranešti, kad kaitinimo zonos paviršius vis dar yra lygus 50 °C arba karštesnis ir prisilietus plikomis rankomis, gali nudeginti. Atitinkamos kaitinimo zonos skaičius nurodo .

8. VALDYMO SKYDELIS

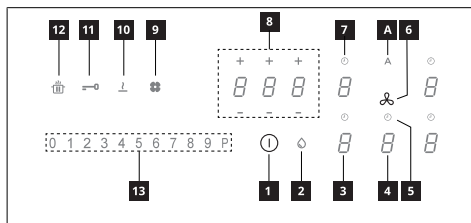

1	Įjungta / išjungta
2	Riebalų filtro prisotinimo rodiklis
3	Kaitinimo zonos galios lygio rodiklis
4	Gartraukio galios lygio rodiklis
5	Gartraukio laikmačio kontrolė
6	Gartraukio valdiklio zonos simbolis
7	Kaitinimo zonos laikmačio valdiklis

8	Laikmačio valdymo zona
9	Aktyviosios anglies filtro prisotinimo rodiklis
10	Tirpinimo funkcijos klavišas
11	Blokavimo funkcijos klavišas
12	Pauzės funkcijos klavišas
13	Slinkimo klaviatūra
A	Automatinės funkcijos klavišas

Kaitinimo zonos gali būti suaktyvintos paspaudus nuorodinį skaičių . Skaičius užsidega intensyviau, kad patvirtintų operaciją.

Kai ant vienos iš 4 kaitinimo zonų padedamas puodas, kaitlentė jį automatiškai aptinka ir užsidega atitinkamas skaičius, kad ją suaktyvintų.

Jei ant kaitlentės nėra puodų arba kitų objektų, skaičiai nėra matomi.

Valdymo skydelyje pasirenkamos funkcijos visada matomos, bet dega nedideliu intensyvumu. Pasirinkite funkcijas paliesdami atitinkamą simbolį.

Prietaiso įjungimas:

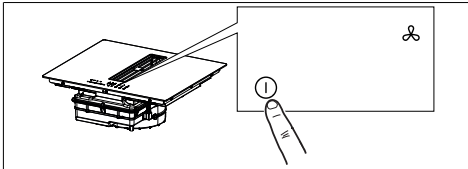

Nuspauskite ir laikykite mygtuką On/Off 2 sekundes, kad įjungtumėte kaitlentę ir aktyvuotumėte jos funkcijas.

Šiuo metu kaitlentė yra įjungta, bet maisto gaminimo vietoms ir gartraukiui galia nėra tiekama. Nenaudojama kaitlentė automatiškai išsijungs po 20 sekundžių.

Dėmesio: Dėl saugumo priežasčių kaitlentę visada galima išjungti mygtuku On/Off.

Dėmesio: Pasirenkamos funkcijos visada bus apšviestos / rodomos valdymo skydelyje; tai bus vienintelės aktyvuojamos funkcijos.

Kaitinimo zonų, gartraukio ir laikmačio valdikliai gali būti aktyvuojami paspaudus konkretų skaitmenį.

Veiksmą patvirtinantis skaitmuo užsidega ryškiau.

9. GALIOS RIBOJIMAS

Pirmą kartą prijungus prietaisą prie buitinio elektros tinklo, montuotojas privalo nustatyti kaitinimo zonų galią atsižvelg-

damas į realų buitinės elektros įrangos našumą.

Jei tai nereikalinga, galima pasiekti tiesiai kaitlentę naudojant arba, vietoj to, vadovaukitės apačioje aprašyta procedūra, kad atidarytumėte meniu.

Prieš atliekant procedūrą, rekomenduojama perskaityti visą skirsnį.

Prijunkite kaitlentę prie buitinio tinklo.

1. Visi skaičiai užsidega kelioms sekundėms, o po to išsijungia ir lieka mirksėti tik .
2. Nuspauskite ir laikykite nuspaudę : kepimo zonų skaitmenys rodo .
3. Laikydami nuspaustą , pradėkite spausiti zonų skaičius pradėdami prieš laikrodžio rodyklę.

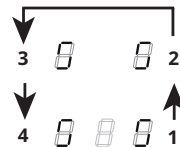

Galinis kairysis skaičius nurodo ir meniu tipą nurodantį numerį. Priekinis kairysis skaičius nurodo skaitmenį, priklausantį nuo pasirinkus nurodytų parametų.

Pasirinkite skaičių su ir paspauskite „8“ maitinimo juostoje.

Pasirinkite priekinį skaičių kairėje ir pasirinkite tinkamą nustatymą.













Specifikacijas žr. sekančioje lentelėje:

Reikšmė maitinimo juostoje	KW	Pastabos
0	7,4	Standartinis pradinis nustatymas
1	4,5	
2	3,5	
3	2,8	

Įrašę tinkamą reikšmę, paspauskite paliesdami ir laikydami .

10. KAITLENTĖS FUNKCIJOS

Apsaugos nuo vaikų prietaisas	<p>Ši funkcija neleidžia atsitiktinai įjungti įrangos</p> <p>Norėdami suaktyvinti: jei ant kaitlentės yra puodas, paspauskite ir 3 sekundes laikykite nuspaudę atitinkamą skaitmenį. Jei ant kaitlentės nėra puodo, paspauskite ir laikykite nuspaudę 3 sekundes kairėje pusėje šalia vietos esančius 5 skaičius (nesimato). Atleiskite ir slinkite pirštu nuo 0 iki 9 išilgai maitinimo juostos, kurioje rodoma veikimo seka. Visi skaitmenys rodo .</p> <p>Aprašyti veiksmai turi būti atlikti per 10 sekundžių.</p> <p>Norėdami išjungti: nuspauskite ir 3 sekundes laikykite nuspaudę vieną iš 5 kaitinimo zonų skaitmenų. Atleiskite ir pirštu slinkite nuo 9 iki 0 išilgai galios juostos, rodančios veikimo seką. Aprašyti veiksmai turi būti atlikti per 10 sekundžių.</p>
Blokavimas	<p>Naudojant galima užblokuoti kaitlentės funkcijas, pavyzdžiui, norint nuvalyti kaitlentę. Funkcija lieka aktyvi net tada, kai kaitlentė išjungiamą ir vėl įjungiamą.</p> <p>Jei srovė nutraukiama, funkcija išsijungia.</p> <p>Norėdami suaktyvinti: paspauskite ir laikykite nuspaudę 1 sekundę.</p> <p>Norėdami išjungti: paspauskite .</p>
Funkcija „Boost“	<p>Kiekviena kaitinimo zona gali būti nustatyta papildomam galios lygiui daugiausiai 5 minutes.</p> <p>Norėdami suaktyvinti: pasirinkite vieną iš 4 kaitinimo zonų ir maitinimo juostoje pasirinkite reikšmę „P“. Atitinkamas skaitmuo rodo .</p> <p>Norėdami išjungti: maitinimo juostoje pasirinkite vieną iš kitų galimų reikšmių.</p>
Kaitinimo zonų laikmatis	<p>Su laikmačiu pasibaigus nustatytam laikui galima išjungti tam tikrą kaitinimo zoną. Kaitinimo zonos gali būti užprogramuotos po vieną atskirai, nes kiekviena turi savo atskirą laikmatį.</p> <p>Norėdami suaktyvinti: Kai kaitinimo zona veikia, paspauskite, kad pasiektumėte šios zonos laikmačio valdymo valdiklius. 3 skaičiai nurodo „0 0 0“. Spauskite „+“ arba „-“, kad nustatytumėte laikmačio skaičiavimą atvirkštine seka.</p> <p style="text-align: center;"> Valandos - Dešimtosios - Minutės </p> <p>Nieko nelieskite 10 sekundžių, kad patvirtintumėte nustatytą laiką. Baigus skaičiavimą atvirkštine seka, skaičiai nunulinami ir įjungiamas garsinis signalas. Funkcija gali būti išjungta paspaudus bet kurį klavišą.</p> <p>Jei laikmatis yra aktyvus keliose kaitinimo zonose, 3 skaičiai visada nurodys laikmatį, kurio laikas baigsis greičiausiai.</p> <p>Norėdami išjungti: kai kaitinimo zona veikia, paspauskite, kad atidarytumėte šios zonos laikmačio valdymo valdiklius. Nustatykite tris skaičius „0 0 0“ naudodami „+“ arba „-“, arba paspauskite klavišą „On/Off“.</p>

<p>Laikmatis (bendras)</p>	<p>Laikmatis su pavojaus signalu bendram naudojimui.</p> <p>Norėdami suaktyvinti: prieikite prie kaitlentės patikrindami, ar nėra aktyvių puodų ar kaitinimo zonų. Laikmačio valdymo valdiklių 3 skaičiai rodo „- -“.</p> <p>Spauskite skaičių, kad atidarytumėte laikmačio meniu ir būtų rodoma „0 0 0“.</p> <p>Spauskite „+“ arba „-“, kad nustatytumėte laikmačio skaičiavimą atvirkštine seka.</p> <p style="text-align: center;">  Valandos - Dešimtosios - Minutės </p> <p>Nieko nelieskite 10 sekundžių, kad patvirtintumėte nustatytą laiką.</p> <p>Baigus skaičiavimą atvirkštine seka, skaičiai nunulinami ir įjungiamas garsinis signalas. Funkcija gali būti išjungta paspaudus bet kurį klavišą.</p> <p>Pakartokite aprašytus veiksmus, kad pakeistumėte atvirkštinio skaičiavimo reikšmę.</p> <p>Norėdami išjungti: prieikite prie kaitlentės patikrindami, ar nėra aktyvių puodų ar kaitinimo zonų. Spauskite skaičių, kad atidarytumėte laikmačio meniu ir naudokite „+“ ir „-“, kad nustatytumėte ekrane „0 0 0“ arba paspauskite klavišą On/Off.</p>																						
<p>Tirpinimo funkcija</p>	<p>Norint suaktyvinti: pasirinkite vieną iš 4 kaitinimo zonų ir paspauskite .</p> <p>Pasirinktos zonos skaitmuo nurodo .</p> <p>Norėdami išjungti: paspauskite  arba paspauskite .</p>																						
<p>Šildymo funkcija</p>	<p>Ši funkcija naudojama norint pašildyti puodą didžiausia galia prieš tęsiant kepimą pasirinktu lygiu. Laiko intervalas, kai kaitinimo zona išlaikoma didžiausios galios, priklauso nuo galutinio nustatyto kaitinimo lygio. Žr. lentelę:</p> <table border="1" data-bbox="266 598 1036 893"> <thead> <tr> <th>Galios lygis</th> <th>Laikmatis (sekundės)</th> </tr> </thead> <tbody> <tr><td>1</td><td>48</td></tr> <tr><td>2</td><td>144</td></tr> <tr><td>3</td><td>230</td></tr> <tr><td>4</td><td>312</td></tr> <tr><td>5</td><td>408</td></tr> <tr><td>6</td><td>120</td></tr> <tr><td>7</td><td>168</td></tr> <tr><td>8</td><td>216</td></tr> <tr><td>9</td><td>Nėra</td></tr> <tr><td>P</td><td>Nėra</td></tr> </tbody> </table> <p>Norėdami suaktyvinti, kai puodas ant kaitlentės ir pasirinkta kaitinimo zona, paspauskite ir 3 sekundes laikykite galios juostoje nuspaustą pasirinktą reikšmę (nuo 1 iki 8). Atitinkamos kaitinimo zonos ekranas rodo „A“.</p> <p>Kaitinimo lygį galima padidinti, bet jį sumažinus, funkcija išjungiamą.</p> <p>Galima išjungti taip pat ir paliečiant bei 3 sekundes laikant nuspaustą atitinkamos kaitinimo zonos klavišą.</p>	Galios lygis	Laikmatis (sekundės)	1	48	2	144	3	230	4	312	5	408	6	120	7	168	8	216	9	Nėra	P	Nėra
Galios lygis	Laikmatis (sekundės)																						
1	48																						
2	144																						
3	230																						
4	312																						
5	408																						
6	120																						
7	168																						
8	216																						
9	Nėra																						
P	Nėra																						
<p>Pauzės funkcija</p>	<p>Su šia funkcija galima pristabdyti / paleisti bet kurią aktyvią funkciją kaitlentėje, sumažinant esamą galią kaitinimo zonoje ir nunulinant visas funkcijas. Jei pauzės funkcija neišjungiamą per 10 minučių, kaitlentė automatiškai išsijungia.</p> <p>Norėdami suaktyvinti: Kai puodas ant kaitlentės ir kaitinimo zona pasirinkta, paspauskite ir laikykite nuspaustą pauzės funkcijos klavišą  bent 1 sekundę. Visi ekranai rodo .</p> <p>Norėdami išjungti: paspauskite ir laikykite nuspaustą  1 sekundę tol, kol mirksės. Per 10 sekundžių paspauskite bet kurį kitą klavišą. Funkcija išjungiamą ir kaitlentė toliau vykdo ankstesnius nustatymus.</p>																						
<p>Iškvietimo funkcija</p>	<p>Ši funkcija naudojama norint atidaryti kaitlentės veikimo nustatymus, jei netyčia sustabdoma arba netikėtai dingsta srovė.</p> <p>Kai kaitlentė išsijungia, ji išsijungia per 6 sekundes palietus , klavišas  mirksis 6 sekundes.</p> <p>Paspauskite klavišą , kad atstatytumėte prieš tai nustatytas funkcijas. Pasigirsta pyptelėjimas, patvirtinantis atliktą veiksmą.</p>																						
<p>Kombinuotasis režimas (funkcija „sujungimas“)</p>	<p>su šia funkcija galima sujungti 2 kaitinimo zonas norint jas naudoti ir valdyti kaip vieną ir didesnį kaitinimo zoną. Tai suteikia galimybę naudoti puodus platesniu dugnu.</p> <p>Šiai funkcijai pasirenkamos kaitinimo zonos yra tik kairėje ir tik dešinėje.</p> <p>Norėdami suaktyvinti / išjungti: vienu metu spauskite kaitinimo zonų kairėje skaičius, kad pasirinktumėte 2 zonas, kurios bus sujungtos, kol bus parodytas skaičius , reiškiantis, kad funkcija buvo suaktyvinta. Kitas skaičius naudojamas norint nustatyti galios lygį.</p>																						

AUTO funkcija „A“	Pagal numatytąjį nustatymą, kai kaitlentė / gartraukis įjungiamas, gartraukis automatiškai suaktyvinamas ir LED „A“ dega intensyviai. Kaitlentė pradeda veikti, jei nustatyta kaitinimo zonų galia yra didesnė nei „1“. Kaitlentė išjungžiama paspaudus LED „A“, kurio ryškumas sumažėja patvirtinus veiksmą. Kaitlentė taip pat gali būti išjungžiama galios juostoje paspaudus didesnė nei „1“ reikšmę; tai patvirtinama mažesniu LED „A“ ryškumu. Kaitlentė aktyvuojama paspaudus LED „A“, kuris pradeda šviesti ryškiau.
--------------------------	--

11. MAISTO GAMINIMO LENTELE

Galios lygis	Maisto gaminimo metodas	Naudojimas
1	Lydimas, švelnus šildymas	Sviestas, šokoladas, želatina, padažai
2	Lydimas, švelnus šildymas	Sviestas, šokoladas, želatina, padažai
3	Pakaitinimas iki reikiamos temperatūros	Ryžiai
4	Ilges kepimas, tirštinimas, troškinimas	Daržovės, bulvės, padažai, vaisiai, žuvis
5	Ilges kepimas, tirštinimas, troškinimas	Daržovės, bulvės, padažai, vaisiai, žuvis
6	Ilgai trunkantis gaminimas, troškinimas	Makaronai, sriubos, troškinta mėsa
7	Švelnus kepimas	Bulvių kepsniai (blynai), omlėtai, duonos ir kepti gaminiai, dešra
8	Kepimas, kepimas įmerkiant	Mėsa, bulvių traškučiai
9	Greitas kepimas aukštoje temperatūroje	Kepsniai
P	Greitas pašildymas	Verdantis vanduo

12. GARTRAUKIO FUNKCIJOS



Kaitinimo zonų, gartraukio ir laikmačio valdikliai gali būti aktyvuojami paspaudus konkretų skaitmenį.

„P“	Du kartus spauskite „9“ galios juostoje, kad nustatytumėte INTENSIVŲ greitį. Šis nustatymas veikia 5 minutes. Praėjus šiam laikui, sistema automatiškai įjungia anksčiau nustatytą greitį. Funkcija išjungžiama pasirinkus kitą greitį.
Funkcija Atidėjimas	Ši funkcija veikia tik išjungus automatinį režimą. Automatinis režimas išjungžiamas paspaudus „A“. Nuspauskite gartraukio skaitmenį ir nustatykite greitį galios juostoje. Nuspauskite laiko valdymo skaitmenį, kuris rodo „CL“ ir pradės atgalinį skaičiavimą. Šis nustatymas veikia 15 minučių.
	Laikmačio simbolis Pasirinkę gartraukio skaitmenį, paspauskite laikmačio valdymo skaitmenį, kad nustatytumėte atgalinį skaičiavimą.
	Riebalų filtro priežiūros simbolis Visada įjungtas LED rodo riebalų filtro valymo signalą. Filtro nustatymas ir suaktyvinimas iš naujo Atlikę filtro priežiūrą: paspauskite ir laikykite 5 sekundes. - Riebalų filtro LED išsijungs ir bus pradėtas atgalinis skaičiavimas.



Anglies filtro priežiūros simbolis
Numatytas gartraukio nustatymas yra ištraukimo režimas. Paspauskite gartraukio valdymo skaitmenį, kad įjungtumėte jį. Paspauskite ir laikykite skaitmenį 5 sekundes, kad:

Įjungtumėte anglies filtrą:

Anglies (kvapų) filtro simbolis užsidega 1 sekunde.

Išjungtumėte anglies filtrą:

Anglies (kvapų) filtro simbolis sumirktioja du kartus.





Po įjungimo užsidegs piktograma, reiškianti reikalingą anglies (kvapų) filtro priežiūrą.

Pakartotinai nustatymėte ir įjungtumėte anglies filtrą

Atlikę filtro priežiūrą:
paspauskite ir laikykite 5 sekundes. - Kvapų filtro LED išsijungs ir bus pradėtas atgalinis skaičiavimas.

13. NAUDOTOJO MENIU ASMENINIMAS

Prieš atliekant procedūrą, rekomenduojama perskaityti visą skirsnį.

- Paspauskite ①.
- Dar kartą paspauskite ① ir laikykite nuspaudę 3 sekundes.
- Klavišas  pradeda mirksėti.
- Nuspauskite ir laikykite nuspaudę : kaitinimo zonų skaitmenys rodo .
- Laikydami , spauskite kaitinimo zonų skaičius pradėdami pagal laikrodžio rodyklę nuo priekinio kairėje.

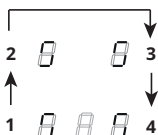

Kairysis galinis skaičius pakaitomis rodo  ir skaičių nuo 2 iki 7, reiškiantį meniu kodą.

Priekinis kairysis skaičius nurodo skaitmenį, priklausantį nuo pasirinkus nurodytų parametrų.

- Paspauskite galinį kairinį skaičių.
- Pasirinkite skaičių galios juostoje, kad pasiektumėte meniu kodą.
- Paspauskite priekinį kairinį skaičių.
- Pasirinkite skaičių galios juostoje, kad pasirinktumėte reikšmę.

Specifikacijas žr. sekančioje lentelėje:

Menu kodas	Aprašymas	Vertė
U2	Klavišų garsumo valdymo meniu.	0 - Garsas išjungtas 1 - Min. 3 - Maks.
U3	Minučių skaitiklio zirzeklio garsumo valdymo meniu.	0 - Garsas išjungtas 1 - Min. 3 - Maks.
U4	Ekrano apšvietimo lygio valdymo meniu.	0 - Maks. 9 - Min.
U5	Atvirkštinio skaičiavimo animacijos valdymo meniu.	0 - Animacija išjungta 1 - Animacija suaktyvinta
U6	Puodo atpažinimo funkcijos meniu.	0 - Aktyvi 1 - Neaktyvi
U7	Atvirkštinio skaičiavimo pabaigos valdymo meniu.	0 - Nuolatinis mirksėjimas ir išsijungimas 1 - Dešimt sumirksėjimų ir išsijungimas 2 - Vienas sumirksėjimas ir išsijungimas

- Įvedę teisingą reikšmę, patvirtinkite paliesdami ir laikydami ① 2 sekundes.
- Norėdami išjungti meniu neišsaugoję, paspauskite .

Jei neatliekama jokia operacija, naudotojo meniu užsidaro po 1 minutės.

14. GALIOS VALDYMO FUNKCIJA

Šiame produkte naudojama elektroniniu būdu valdoma galios valdymo funkcija.

Ši funkcija kontroliuoja didžiausios 3700 W galios tiekiamą tarp kombinuotos kaitinimo zonos (kairės pusės ir dešinės pusės), optimizuojant galios paskirstymą ir išvengiant sistemos perkrovos situacijų.

Siekiant tai atlikti, bendra galia yra nuolat stebima ir sumažinama, jei reikia. Jei neįmanoma tiekti visos reikalingos galios, valdymo elementas atitinkamai sumažina galią kitoje maisto gaminimo vietoje, kad ji būtų mažesnė nei atitinkama galios kreivė. Šis veiksmas užtikrina, kad 16 A srovės absorbcija nebus viršyta.

Šiuo atveju generatorius nustato paskutinę aukščiausio prioriteto vartotojo sąsajos komandą ir, jei reikia, sumažina ankstesnius kitam maisto gaminimo elementui aktyvuotus nustatymus.

Galios valdymo funkcija aktyvuojama, aptikus keptuvę ant maisto gaminimo elemento.

Pavyzdys:

Jei 1 kaitinimo zonai pasirenkamas papildomas galios lygis („boost“) (P), 2 kaitinimo zona tuo pačiu metu negalės viršyti 9 galios lygio ir bus automatiškai apribota.“

15. PUODŲ NAUDOJIMO VADOVAS

Kuriuos puodus naudoti

Naudokite išskirtinai tik puodus su feromagnetiniu dugnu, tinkamus naudoti ant indukcinio kaitlenčio:

- ketus
- emaliuotas plienas

- anglies plienas
- nerūdijantis plienas (taip pat ir ne visas)
- aliuminis su feromagnetine danga arba dugnu su feromagnetine plokšte

Norėdami nustatyti puodo tinkamumą, patikrinkite, ar yra simbolis  (paprasčiau atspausdintas ant dugno). Taip pat galima prie puodo dugno priartinti kalamitą. Jei lieka prikibęs, reiškia, kad puodą galima naudoti indukciniai kaitlentėi. Kad garantuotumėte optimalų efektyvumą, visada naudokite puodus plokščiu dugnu, kad galėtumėte vienodai paskirstyti karštį. Ne visiškai lygus dugnas gali turėti įtakos galios ir karščio perdavimui.

Kaip naudoti puodus

Mažiausias puodo / keptuvės skersmuo skirtingoms kaitinimo zonoms.

Siekiant užtikrinti, kad kaitinimo zona veiktų tinkamai, puodas turi uždengti vieną ar daugiau atskaitos vietų, nurodytų ant kaitlentės paviršiaus ir privalo būti tinkamo mažiausio skersmens.

Visada naudokite kaitinimo zoną, kuri geriausiai atitiktų puodo dugno skersmenį.

Kaitinimo zonos	Puodo dugno skersmuo	
	Min. Ø (rekomenduojamas)	Maks. Ø (rekomenduojamas)
Kombinuota kairė / dešinė	190 mm	230 mm
Atskiros kairė / dešinė	110 mm	190 mm

Tušti arba plonu dugnu puodai / keptuvės

Nenaudokite tuščių puodų / keptuvių arba jei jie plonu dugnu ant kaitlentės, nes tai neleisėtų kontroliuoti temperatūros arba automatiškai išjungti kaitinimo zonos, jei temperatūra per aukšta, nes kyla rizika pažeisti puodą arba kaitlentės paviršių.

Jei taip atsitiktų, nieko nelieskite ir palaukite, kol visi komponentai atvės.

Jei parodomas klaidos pranešimas, žiūrėkite skyrių „Problemų sprendimas“.

Įprastas darbinis dangčio keliamas triukšmas

Indukcinė technologija yra paremta elektromagnetinių laukų sukūrimu. Šie elektromagnetiniai laukai sukuria šilumą tiesiog keptuvės dugne. Puodai ir keptuvės gali kelti įvairius triukšmus ar vibracijas, tai priklauso nuo jų pagaminimo būdo.

Tokie garsai gali būti apibūdinami taip:

Tylus zvimbimas (kaip transformatoriaus triukšmas)

Šis triukšmas atsiranda gaminant maistą dideliu šilumos kiekiu, o jį skleidžia iš kaitlentės į keptuvę perduotas energijos kiekis. Triukšmas sumažėja arba nutyla, kai sumažinamas karščio lygis.

Tylus švilpimas

Šis triukšmas atsiranda, kai puodas ar keptuvė yra tuščia ir išnyksta užpildžius juos vandeniu ar maistu.

Traškėjimas

Šis triukšmas atsiranda naudojant iš kelių skirtingų medžiagų sluoksnių pagamintas keptuves, o jį sukelia skirtingų medžiagų paviršių vibracija. Triukšmą sukelia indai ir jis gali skirtis atsižvelgiant į ruošiamo maisto kiekį ir ruošimo būdą.

Garsus švilpimas

Šis triukšmas atsiranda naudojant iš ke- lių skirtingų medžiagų sluoksnių paga- mintas keptuves, kai jos yra naudoja- mos maksimaliu lygiu ir dviejose maisto gaminimo vietose. Triukšmas sumažėja arba nutyla, kai sumažinamas karščio lygis

Ventiliatoriaus triukšmas

Tinkamam elektroninės sistemos veiki- mui reikalingas kaitlentės temperatūros reguliavimas. Kaitlentėje įrengtas auši- nimo ventiliatorius, kuris įjungiamas elektroninės sistemos temperatūros su-

mažinimui ir reguliavimui. Ventiliatorius gali ir toliau veikti išjungus įrenginį, jei kaitlentės temperatūra vis dar aukšta po to, kai ji buvo išjungta.

Ritmiški garsai kaip tiksintis laikrodis

Šis triukšmas atsiranda tik, kai veikia bent trys maisto gaminimo vietos, ir iš- nyksta ar sumažėja išjungus kelias maisto gaminimo vietas.

Aprašytas triukšmas yra įprasta indukcij- nės technologijos savybė ir nėra laikomi gedimais.

16. PROBLEMŲ SPRENDIMAS

Klaidos kodas	Aprašymas	Galima klaidos priežastis	Sprendimas
„Garsinis įjungimo signa- las. Nerodomas joks klai- dos kodas“	Gartraukio komanda neveikia	Pažeistas LIN kabelis arba blogas jungimas prie gartraukio elektroninio skydo	Patikrinkite prijungimą/pakeiskite LIN kabelį
ER03	Kaitlentė išsijungia po 10 sekundžių.	Aptinkamas nuolatinis klavišų suak- tyvinimas. Ant valdymo skydelio yra vandens arba puodas.	Pašalinkite vandenį arba puodą nuo stiklo keramikos paviršiaus ir valdy- mo skydelio.
ER21	Kaitlentė išsijungia.	Elektroninių komponentų vidaus temperatūra per aukšta.	Palikite kaitlentę atvėsti. Patikrinkite, ar kaitlentei užtikrinta pakankama ventilacija. Jei klaida išlieka, kreipkitės į Apta- navimo tarnybą.
E2	Atitinkama kaitinimo zona išsijungia.	Puodas tuščias arba netinkamas. Puodo arba stiklo keramikos pavir- šiaus temperatūra per aukšta. Elektroninių komponentų temperatū- ra per aukšta.	Palikite kaitlentę atvėsti. Naudokite tinkamą puodą. Nešildykite tuščių keptuvių.
E3	Atitinkama kaitinimo zona išsijungia.	Puodas netinkamas. Puodas praranda savo magnetines savybes ir gali padaryti žalos induk- cinei kaitlentei.	Naudokite tinkamą puodą. Klaida automatiškai panaikinama po 8 sek. ir kaitinimo zona gali būti nau- dojama iš naujo. Atsiradus papildomoms klaidoms, reikia pakeisti puodą. Jei klaida išlieka, kreipkitės į Apta- navimo tarnybą.
E6	Kaitinimo zona nei- sjungia.	Maitinimo įtampa ir (arba) dažnis vir- šija intervalą.	Patikrinkite tinklo įtampą ir (arba) dažnį. Jei reikia, kreipkitės į Aptarnavimo tarnybą.
E8	Kaitinimo zonos iš- sijungia.	Ventiliatoriaus gedimas. Ventiliatorius užsikimšęs dulėmis arba pluoštu.	Išvalykite ventiliatorių ir pašalinkite bet kokius pašalinius objektus. Jei klaida išlieka, kreipkitės į Apta- navimo tarnybą.
E4-E5-E7-E9-ER20-ER22- ER31-ER36-ER42-ER47- EA-EH	Atjunkite kaitlentę nuo maitinimo. Palaukite kelias sekundes ir vėl prijunkite kaitlentę prie maitinimo. Jei problema išlieka, kreipkitės į Aptarnavimo centrą ir nurodykite ekrane pasirodžiusį klaidos ko- dą.		

17. PRIEŽIŪRA - REMONTAS IR ATITIKTIS

- Pasirūpinkite, kad elektros komponentų priežiūrą atliktų tik gamintojas ar aptarnavimo technikai.
- Pasirūpinkite, kad pažeistus laidus galėtų keisti tik gamintojas ar aptarnavimo technikai.

Susisiekę su aptarnavimo skyriumi, pateikite šią informaciją:

- Gedimo tipas
- Įrenginio modelis (Art./Kod.)
- Serijos numeris (S.N.)

Ši informacija pateikiama identifikavimo plokštelėje. Identifikavimo plokštelė yra pritvirtinta prie įrenginio dugno.

Informacija apie produktą pagal reglamento 66/2014 nuostatus

Pamatiniai standartai:

EN/IEC 60350-2

EN/IEC 50564



Šis prietaisas buvo suprojektuotas, pagamintas ir parduodamas pagal EEB direktyvas.

18. TECHNINIAI DUOMENYS

Gaminio identifikavimas

Tipas: **4300**

Modelis: **FSM 7081R HI**

Žiūrėkite prie įrenginio dugno pritvirtintą identifikavimo plokštelę.

Gamintojas nuolat tobulina produktus. Dėl šios priežasties tekstas ir iliustracijos šioje naudojimo instrukcijoje gali būti keičiami be įspėjimo.

Daugiau informacijos apie techninius duomenis pateikiama svetainėje:

www.franke.com

MODELIS	FSM 7081R HI
Didžiausia bendra galia (kaitintė + gartraukis)	7,62 Kw (bazinis nustatymas)
Didžiausia bendra galia (kaitintė + gartraukis)	4,72 Kw
Didžiausia bendra galia (kaitintė + gartraukis)	3,72 Kw
Didžiausia bendra galia (kaitintė + gartraukis)	3,02 Kw

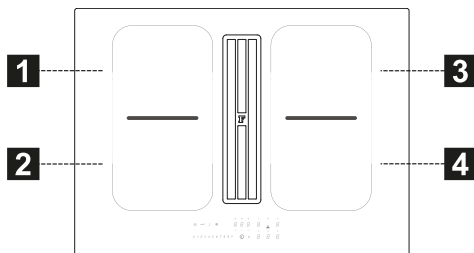

1, 2 lanksti kaitinimo zona 1 + 2 sujungta
3, 4 lanksti kaitinimo zona 3 + 4 sujungta

Parametras	Vertė	Gabaritai (mm)
Darbiniai gabaritai	-	700 x 520 (P x G)
Elektros įtampa/dažnis	220-240 V, 50 Hz; 220 V, 60 Hz 2N~ 380-415 V, 50 Hz; 2N~ 380 V, 60 Hz	
Elektrinių ir kaitinimo elementų duomenys		
Kaitinimo zona 1, 2, 3, 4	2100 W; Power Boost: 3000 W	210 x 190
Lanksti kaitinimo zona 1+2, 3+4	3000 W; Power Boost: 3700 W	210 x 380
Parametras	Vertė	Gabaritai (mm)
Įrenginio svoris	21	kg
Kaitinimo zonų skaičius	4	
Šilumos šaltinis	indukcija	

1. OHUTUSTEAVE

 Teie turvalisuse ja seadme õige kasutamise huvides lugege enne paigaldamist ja kasutamist see juhend hoolikalt läbi. Säilitage neid juhiseid alati koos seadmega ning seadme üle andmisel kolmandatele isikutele andke kaasa ka kasutusjuhend. On oluline, et kasutajad oleksid tuttavad seadme kõigi töö- ja ohutusfunktsioonidega. Nendel pliitidel on induktioonsüsteemid, mis vastavad elektromagnetilise ühilduvuse ja elektromagnetvälja direktiivide nõuetele, ning need ei tohiks häirida muid elektroonikaseadmeid. Südamestimulaatori või muude elektrooniliste implantaatidega isikud peaksid oma vastuvõtlikkuse hindamiseks pöörduma arsti või siirdatud seadme tootja poole.

 Elektrilised ühendused peab tegema pädev tehnik. Enne elektriühenduse loomist lugege läbi jaotis **ELEKTRIÜHENDUS**.

Toitekaablitega seadmete korral peavad kaabli kinnituskoha ja klemmide vahelised klemmid või juhtmete ristlõige olema paigaldatud nii, et pinge all oleva kaabli saaks lekke korral maanduskaablist ülesvoolu välja tõmmata.

- Tootja ei vastuta kahjustuste eest, mis tulenevad toote valest paigaldamisest või kasutamisest.
- Veenduge, et toiteallikas vastab tootele kinnitatud andmesildil märgitule.
- Lahutusseadmed tuleb paigaldada püsiseadmesse kooskõlas juhtmesüsteemide eeskirjadega.
- I klassi seadmete korral kontrollige, kas kodusel toiteallikal on piisav maandus.
- Ühendage õhupuhasti sobiva toru abil lõõriga. Pöörake tähelepanu paigaldusjuhendis nimetatud soetatavatele tarvikutele (ümmarguste torude korral on minimaalne läbimõõt 120 mm). Väljalasketoru peab olema võimalikult lühike.
- Ühendage toode vooluvõrku omnipolaarse lüliti abil.
- Järgida tuleb õhuventilatsiooni määrust.
- Ärge kunagi ühendage imemisseadet põlemisaurusid (boilerid, kaminad jne) kandvate lõõridega.
- Kui õhupuhastit kasutatakse koos mitte-elektriliste seadmetega (nt gaasipõletitega seadmed), tuleb heitgaaside tagasivoolamise vältimiseks tagada ruumis piisav õhuvaheetus. Õhupuhasti kasutamisel koos seadmetega, mille energiaallikaks ei ole elekter, ei tohi ruumi negatiivne rõhk ületada 4 Pa, et vältida aurude tagasi tõmbamist ruumi õhupuhasti poolt.

- Õhku ei tohi väljutada torusse, mida kasutatakse gaasi või teisi kütuseid põletavate seadmete lõõrina.
- Kui toitejuhe on kahjustatud, peab selle riskide või ohtlike olukordade vältimiseks välja vahetama tootja, volitatud teeninduskeskus või pädev tehnik.
- Ühendage seadme pistik kehtivatele määrustele vastavasse ja ligipääsetavas kohas olevasse pistikupessa.
- Seoses suitsu väljutamiseks kasutusele võetavate tehniliste ja ohutusmeetmetega on tähtis hoolikalt järgida kohalike ametkondade väljastatud määrusi.

⚠ TÄHELEPANU! Enne seadme paigaldamist eemaldage kaitsekiled.

- Kasutage ainult seadmega kaasasolevaid kruvisid ja muid tarvikuid.

⚠ TÄHELEPANU! Kruvide või kinnitusdetailide paigaldamine teistmoodi kui selles kasutusjuhendis kirjeldatud, võib põhjustada elektrilöögi ohtu.

- Lapsed tohivad masinat puhastada ja hooldada ainult järelevalve all.
- Tuleb jälgida, et lapsed ei mängiks seadmega.
- Seda seadet ei tohi kasutada inimesed (sealhulgas lapsed), kellel on piiratud füüsilised, vaimsed või sensoorsed võimed või kellel pole seadme kasutamiseks piisavaid

kogemusi ega teadmisi, välja arvatud juhul, kui nende ohutuse eest vastutav isik neid hoolikalt jälgib ja juhendab, kuidas seadet ohutult kasutada.

- Lapsed alates 8. eluaastast, piiratud füüsiliste, sensoorsete või vaimsete võimetega inimesed ning isikud, kellel puuduvad selleks kogemused või teadmised, tohivad seadet kasutada ainult järelevalve all või kui neid on õpetatud seadet turvaliselt kasutama ning nad mõistavad kasutusest tulenevaid ohte. Ärge lubage lastel seadmega mängida.

⚠ TÄHELEPANU! Seade ja selle ligipääsetavad osad muutuvad kasutamise ajal väga kuumaks.

Olge hoolikas, et te ei puudutaks takisteid.

Hoidke alla 8 aasta vanused lapsed seadmest eemal, välja arvatud juhul, kui nad on pideva järelevalve all.

- Määratud perioodi möödumisel puhastage või vahetage filtrid (tuleoht). Vt lõiku Puhastamine ja hooldus.
- Seadme kasutamisel koos teiste gaasi või teisi kütuseid põletavate seadmetega garanteerige alati ruumi piisav ventilatsioon (see ei rakendu seadmetele, mis õhku ainult ruumis retsirkuleerivad).

TÄHELEPANU! Kui pind on pragunenud, lülitage seade välja – nii väldite elektrilöögi ohtu.

- Ärge lülitage seadet sisse, kui pind on pragunenud või näha on kahjustusi materjali pak-suses.
- Ärge puudutage seadet mär-gade käte ega muude keha-osadega.
- Ärge kasutage toote puhasta-miseks aurupuhastit.
- Ärge asetage pliidiplaadi pin-nale metallesemeid, nagu noad, kahvlid, lusikad ja kaa-ned, sest need võivad kuu-meneda.
- Pärast kasutamist lülitage pliit vastavast nupust välja; ärge lootke anduritele.

TÄHELEPANU! Õli või rasva-de kasutamisel ei tohi pliiti järe-levalveta jätta, need ained või-vad tekitada ohtliku olukorra ja põhjustada tulekahju. KEELA-TUD on kustutada leeke veega. Selle asemel lülitage seade väl-ja ja lämmatage leegid näiteks kaane või tuletেকiga.

TÄHELEPANU! Toiduvalmis-tamise protsess peab toimuma järelevalve all. Lühiajalist toidu-valmistamist tuleb pidevalt jäl-gida.

- Seade ei ole projekteeritud nii, et seda võiks sisse lülitada eraldiseisva taimeri või kaug-juhtimissüsteemiga.

TÄHELEPANU! Ärge asetage toiduvalmistamise aladele ese-meid – tulekahju oht!

- Seade tuleb paigaldada nii, et seda oleks võimalik vooluvõr-gust eraldada kontaktivahe-ga (3 mm), mis tagab III kate-

gooria ülekoormuse tingi-mustes täieliku isolatsioon.

- Seade ei tohi kokku puutuda ilmastikunähtudega (vihm, päike).
- Seadme ventilatsioon peab vastama tootja juhiste-le.
- Hoidke pakendeid lastele ja lemmikloomadele kättesaa-matus kohas.
- Köögi õhupuhastid ja muud toiduvalmistamisauru eemal-did võivad põlemisgaaside tagasivoolu tõttu takistada gaasi või muid kütuseid põle-tavate seadmete (ka muudes ruumides) ohutut kasutamist. Need gaasid võivad põhjus-tada süsinikmonooksiidi mür-gitust. Pärast õhupuhasti või muu toiduvalmistamisauru eemaldusseadme paigalda-mist laske gaasiseadmeid kontrollida pädeval isikul, kes veendub, et põlemisgaasid ei saaks tagasi suunduda.

2. KASUTAMINE

- Pliidikumm on loodud ainult toiduval-mistamise lõhnade eemaldamiseks kodusel kasutamisel.
- Ärge kasutage seadet kunagi ees-märkidel, mille jaoks see mõeldud po-le.
- Frittereid tuleb kasutamise ajal pide-valt jälgida – õli võib liiga kuumaks minnes süttida.
- Ärge kasutage seadet välise taimeri ega kaugjuhtimissüsteemi abil.
- Ülekuumenemise vältimiseks ei tohi seadet kunagi paigaldada dekoratiiv-se ukse taha.
- Ärge kunagi seadmel seiske, see võib seda kahjustada.

- Ärge toetage kuumi potte ja panne raamile, kuna see võib kahjustada silikoontihendeid.
- Ärge lõigake ega valmistage pinnal toiduaineid ette ning vältige kõvade esemete kukkumist sellele. Ärge lohistage panne ega plaate üle pinna.

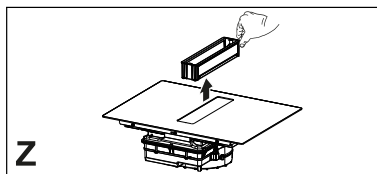

3. PUHASTAMINE JA HOOLDUS

- Enne hooldustöid tuleb seade välja lülitada või vooluvõrgust eraldada.
- Kui komplektis on söepõhine lõhnafilter ja see on F-tüüpi (vt paigaldusjuhised), saab seda ennistada. Aktiivsöelõhnafiltreid võib regenereerida iga 3-4 kuu järel (või õhupuhassti intensiivse kasutamise korral sagedamini), maksimaalselt 8 regenereerimistsükli (eriti intensiivse kasutamise korral on soovitatav mitte ületada 5 tsükli). Uue filtri (F) tellimiseks võtke palun ühendust teenindusega.

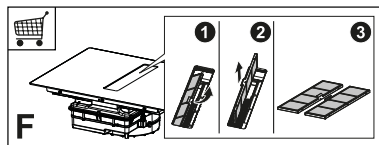

Regenereerimise protseduur:

- Peske nõudepesumasinas MAX temperatuuril 70° või peske käsitsi kuumas vees ilma abrasiivseid vahusid kasutamata (ärge kasutage puhastusvahendeid!).
- Kuivatage 2 tundi ahjus MAX temperatuuril 70° (soovitatav on hoolikalt lugeda ahju kasutusjuhendit ja koostamisjuhiseid).
- Rasvafiltreid tuleb puhastada iga 2 kasutuskuu järel, eriti suure kasutuskooormuse korral sagedamini. Neid saab pesta nõudepesumasinas. Ärge peske võresid nõudepesumasinas (Z).

Üldised soovitused

- Ärge kunagi kasutage abrasiivseid vahusid, terasvilla, vesinikkloriidhappet ega teisi tooteid, mis võivad pinda kriimustada või rikkuda.
- Pliidi pinnale, funktsionaalsetele või esteetilistele elementidele juhuslikult kukkunud või kogunenud toitu ei tohi süüa.

Seadme puhastamine

- Toidujääkide külge kõrbemise vältimiseks puhastage pliit pärast iga kasutamist. Külge kõrbenud mustuse eemaldamine on palju raskem töö.
- Igapäevase mustuse eemaldamiseks kasutage pehmet lappi või vahmi ja sobivat puhastusainet. Järgige tootja soovitusi kasutatavate puhastusainete kohta. Soovitatav on kasutada kaitsvaid puhastusaineid.
- Eemaldage veel kuumalt pliidilt kõrbenud mustus, näiteks üle keenud piim, kasutades klaaskeraamikale sobivat kaabitsat. Järgige tootja soovitusi kasutatavate kaabitsate kohta.
- Eemaldage veel kuumalt pliidilt suhkrut sisaldav toit, näiteks toiduvalmistamise ajal maha loksunud moos, kasutades klaaskeraamikale sobivat kaabitsat. Kui te seda ei tee, võivad jäägid klaaskeraamika pinda kahjustada.
- Eemaldage veel kuumalt pliidilt sulanud plast, kasutades klaaskeraamikale sobivat kaabitsat. Kui te seda ei tee, võivad jäägid klaaskeraamika pinda kahjustada.
- Eemaldage katlakivi, kasutades väikest kogust katlakivi eemaldusvahendi lahust, näiteks äädikat või sidrunimahla, kui pliit on jahtunud. Seejärel puhastage niiske lapiga uuesti.

4. NÕUDED MÖÖBLILE

Paigaldamisel on kohustuslik järgida kasutusriigis kehtivaid seadusi, määrusi, direktiive ja standardeid (elektrisüsteemide ohutuse, komponentide õige taaskasutuse jms kohta).

- Ärge kasutage seadme ja tööpinna vahel silikoontihendit. Pliiit on loodud paigaldamiseks kõõgi tööpinnaga tasaselt 600 mm laiusele või laiemale kõõgiseadmele.
- Seadme paigaldamisel tulehtlikele materjalidele tuleb rangelt järgida madalpingeseadmete ja tuleohutusega seotud juhiseid ja määrusi.
- Sisseehitatud seadmete puhul tuleb komponendid (plastmaterjalid ja spoonitud puit) kinnitada kuumuskindlate liimidega (min 100 °C). Sobimatute materjalide ja liimide kasutamine võib põhjustada komponentide deformatsiooni ja lahti tulemist.
- Kõõgiseadme juures peab olema piisavalt ruumi seadme elektriühenduse võimaldamiseks. Seadme kohale seinale paigaldatud seadmed peavad olema paigaldatud piisava vahemaaga, et jätta mugavalt töötamiseks vajalik ruum.
- Dekoratiivsete lehtpuust piiride kasutamine ümber seadme taha jääva tööpinna on lubatud eeldusel, et minimaalne vahemaa vastab alati paigaldusjoonistel toodud näitajatele.
- Minimaalne vahemaa paigaldatud seadme ja tagumise seinavahe vahel on toodud mööblisse paigaldatava seadme paigaldusjoonisel (150 mm külgsuinale, 40 mm tagumisele seinale ja 500 mm kõõgile seinale paigaldatud seadmetele selle kohal). Ergonoomikat silmas pidades soovitame minimaalseks vahemaaks 1000 mm).
- Vedelike pliidi ääre ja tööpinna vahel tungimise vältimiseks paigaldage lisatud kleptihend enne paigaldamist ümber kogu pliidi välimise ääre.

5. ELEKTRIVÕRKU ÜHENDAMINE

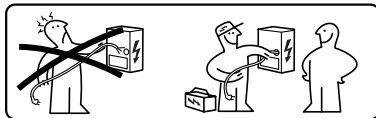

⚠ TÄHELEPANU! Kõik elektriühendused peab tegema volitatud paigaldaja.

- Järgige ühendusskeemi (asub toote alumisel küljel).
- Sellel seadmel on Y-tüüpi ühendus. Soovitatav on kasutada 5 x 2,5 mm² toitekaablit H05V2V2-F, ühe- ja kahefaasilist ühendust; kaablite minimaalne ristlõige: 2,5 mm². Toitekaabli välisdiameeter: 8 kuni 12 mm.
- Ühendusklemmidele pääseb ligi harukarbi katte eemaldamise teel.
- Kontrollige, et koduse vooluvõrgu omadused (pinge, maksimaalne võimsus ja voolutugevus) ühilduks seadme omadega.
- Ühendage seade nagu paigaldusjuhendis näidatud (vastavalt riiklikele vooluvõrgu pingele kehtivatele viitestandarditele).

⚠ Tähelepanu! Ärge keevitage kaableid!

6. KESKKONDA PUUDUTAVAD ASPEKTID

Kodumasinate utiliseerimine

Tootel või selle pakendil olev sümbol  näitab, et toodet ei tohi visata tavaliste olmejäätmete hulka. Toode tuleb lammutada keskuses, mis on spetsialiseerunud elektri- ja elektroonikakomponentide ringlussevõtule. Tagades toote nõuetekohase utiliseerimise, aitate ära hoida võimalikke negatiivseid tagajärgi keskkonnale ja tervisele, mis jäätmete sobimatust käitlemisest tuleneda võivad. Täpsema teabe saamiseks toote taastöötlamise kohta pöörduge kohaliku

omavalitsuse, kohaliku jäätmekäitlus-teenistuse või kaupluse poole, kust toote ostsite.

Seade vastab direktiivile 2012/19/EL ohtlike ainete elektri- ja elektroonika-seadmetes kasutamise vähendamise ja jäätmekäitluse kohta.

Pakkematerjalide utiliseerimine

Sümboliga ♻️ tähistatud materjalid on taaskasutatavad. Visake pakkematerjal taastöötlemiseks sobivasse kogumiskonteinerisse.

Energiasääst

Toidu valmistamisel on võimalik energiat igapäevaselt säästa, kui järgida järgmisi nõuandeid.

- Vee kuumutamisel olgu vett nii palju, kui seda vaja läheb.
- Võimaluse korral katke anum alati kaanega.
- Enne kui kuumutusala sisse lülitate, asetage sellele anum.
- Väiksem anum asetage väiksemale kuumutusale.
- Paigutage anum täpselt kuumutusala keskele.
- Toitude soojas hoidmiseks või nende sulatamiseks kasutage jääsoojust.

7. TOOTE KIRJELDUS

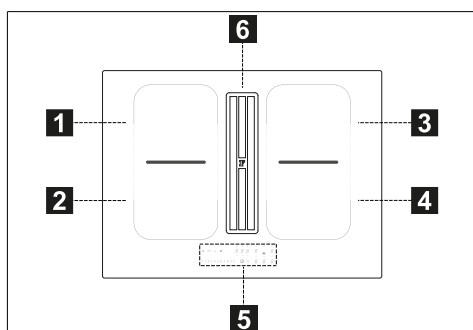

1	Üks kuumutusala (210 x 190 mm) 2100 W, 3000 W funktsiooniga Booster
2	Üks kuumutusala (210 x 190 mm) 2100 W, 3000 W funktsiooniga Booster
3	Üks kuumutusala (210 x 190 mm) 2100 W, 3000 W funktsiooniga Booster
4	Üks kuumutusala (210 x 190 mm) 2100 W, 3000 W funktsiooniga Booster
5	Juhtpaneel

6	Tõmbevõre
1+2	Kombineeritav kuumutusala (210 x 380 mm) 3000 W, 3700 W funktsiooniga Booster
3+4	Kombineeritav kuumutusala (210 x 380 mm) 3000 W, 3700 W funktsiooniga Booster

NÄIDIKUD

Panni olemasolu tuvastamine

Iga kuumutusala on varustatud süsteemiga, mis tuvastab poti olemasolu pliidil. Tuvastussüsteem suudab ära tunda magnetiseeritava põhjaga potte, mis sobivad kasutamiseks induktsooniplaadidel.

Kui pann töötamise ajal eemaldatakse või kasutatakse sobimatut panni, ilmub ekraanile sümbol

Jääsoojuse näit

Jääkuumuse näidik on ohutusfunktsioon, mis näitab, et kuumutusala pind on endiselt vähemalt 50 °C temperatuuril ning võib seetõttu paljaste kätega puudutamisel põhjustada põletusi. Vas-tava kuumutusala näidikul kuvatakse sümbol

8. JUHTPANEEL

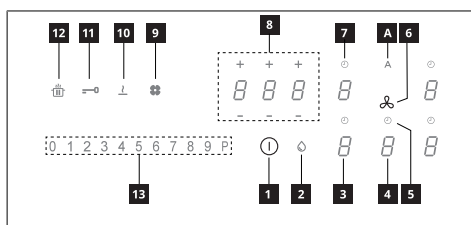

1	Sees/väljas
2	Rasvafiltri küllastumise märguanne
3	Kuumutusala võimsustaseme näidik
4	Tõmbeseadme võimsustaseme näidik
5	Tõmbeseadme taimeri juhtimine
6	Tõmbeseadme juhtala sümbol
7	Kuumutusala taimeri haldamine
8	Taimeri haldamise ala
9	Aktiivsöefiltri küllastumise märguanne
10	Sulatamisfunktsiooni nupp
11	Lukustusfunktsiooni nupp
12	Pausifunktsiooni nupp
13	Liugklaviatuur

Kuumutusosalade aktiveerimine käib vajutades nupule **8**. Toimingu kinnitamiseks süttib number põlema eredama valgusega.

Kui pannatakse ühele neljast kuumutusosalast, tuvastab pliidiplaat automaatselt selle olemasolu ja ala aktiveerimisel süttib põlema vastav näidik.

Kui pliidiil pole potte ega muid esemeid, pole näha ka numbreid.

Juhtpaneelil on alati valitavad need funktsioonid, mis on nähtavad, kuid põlevad väikese intensiivsusega. Funktsioonide valimiseks puudutage vastavat sümbolit.

Seadme sisselülitamine

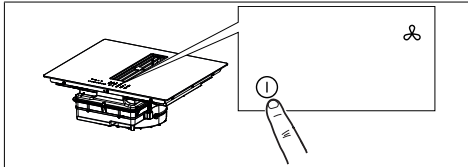

Vajutage ja hoidke sisse/välja nuppu all umbes 2 sekundit pliidi sisse lülitamiseks ja selle funktsioonide aktiveerimiseks.

Sel hetkel on pliit sisse lülitatud, kuid kõik toidukuumutõetlemisvõõndid ja õhupuhasti on toitet. Kui seda ei kasutata, lülitub pliit 20 sekundi järel automaatselt välja.

Tähelepanu! Ohutuse tagamiseks saab pliidi alati sisse/välja nupu abil välja lülitada.

Tähelepanu! Funktsioonid, mida on võimalik valida, on alati need, mis on juhtpaneelil valgustatud/nähtavad, ning need on alati ainukesed, mida saab aktiveerida.

Kuumutusosalade, õhupuhasti ja taimeri juhtelemendid saab aktiveerida vastavale numbrile vajutades.

Operatsiooni kinnitamiseks süttib number numbriliseks.

9. VÕIMSUSE PIIRAMINE

Kui seade esimest korda voluvõrku ühendatakse, peab paigaldaja seadistama kuumutusosalade võimsuse, arvestades koduse elektrisüsteemi tegelikku võimsust.

Kui see pole vajalik, saab pliidipladi koha sisse lülitada nupust **1** või järgida

allpool kirjeldatud protseduuri, et menüüsse pääseda.

Enne protseduuri sooritamist on soovitatav lugeda läbi kogu lõik.

Ühendage pliidiplaat kodusesse elektrivõrku.

1. Kõik numbrid süttivad mõneks sekundiks, seejärel kustuvad ja vilkuma jääb ainult **8**.
2. Vajutage ja hoidke all nuppu **8**. Kuumutusosalade näidikutele ilmub **8**.
3. Hoidke all nuppu **8** ja vajutage vastupäeva läbi kuumutusosalade numbrid.

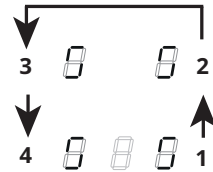

Vasak tagumine väli on tähistatud sümboliga **8** ja numbriga, mis näitab menüü tüüpi. Vasakpoolne eesmine näidik kuvab arvu, mis sõltub valikus näidatud parameetritest.

Valige number nupuga **8** ja vajutage võimsuse ribal "8".

Valige vasak eesmine number ja seejärel õige seadistus.













Tehnilised andmed leiab järgmisest tabelist.

Väärtus võimsuse ribal	kW	Märkused
0	7,4	Standardne algseadistus
1	4,5	
2	3,5	
3	2,8	

Kui õige väärtus on sisestatud, kinnitage see, vajutades ja hoides all nuppu **1**.

10. KUUMUTUSALADE FUNKTSIOONID

Laste turvaseade	<p>See funktsioon hoiab ära seadme juhusliku kasutamise</p> <p>Aktiveerimine: kui pliidil on pott, hoidke vastavat numbrit all 3 sekundit. Kui pliidiplaadil pole potti, vajutage ja hoidke 3 sekundit all vasakul küljel asuva punkti kõrval ühte viiest numbrist (pole nähtav). Vabastage nupp ja libistage sõrmega võimsuse ribal 0-st 9-ni, kuvatakse toimingute järjekorda. Kõik numbrid kuvavad järgmist: .</p> <p>Kirjeldatud toimingud tuleb lõpule viia 10 sekundi jooksul.</p> <p>Inaktiveerimiseks: hoidke 3 sekundit all ühte viiest kuumutusala nupust. Vabastage nupp ja libistage sõrmega võimsuse ribal 9-st 0-ni, kuvatakse toimingute järjekorda. Kirjeldatud toimingud tuleb lõpule viia 10 sekundi jooksul.</p>
Lukustamine	<p>Kasutamise ajal saab pliidiplaadi funktsioonid lukustada, näiteks pliidiplaadi puhastamiseks. Funktsioon jääb aktiivseks ka siis, kui pliidiplaat välja lülitada ja uuesti sisse lülitada. Elektrikatkestuse korral lülitub funktsioon välja.</p> <p>Aktiveerimiseks: hoidke nuppu all 1 sekund.</p> <p>Inaktiveerimiseks: vajutage nuppu .</p>
Funktsioon Boost	<p>Igale keedualale saab seadistada kuni 5 minutiks täiendava võimsustaseme.</p> <p>Aktiveerimine: valige üks neljast kuumutusalast ja seejärel võimsuse ribal väärtus "P". Kuvatakse .</p> <p>Inaktiveerimiseks: valige võimsuse ribal mõni muu võimalikest väärtustest.</p>
Kuumutusala taimer	<p>Taimer võimaldab teatud aja möödudes konkreetse kuumutusala välja lülitada. Kuumutusalasid saab seadistada eraldi, kuna igal alal on oma taimer.</p> <p>Aktiveerimine. Kui kuumutusala on töös, vajutage, et pääseda ligi selle ala taimeri nuppudele. Kolm numbrit kuvatakse kujul "0 0 0". Taimeri loenduri seadistamiseks vajutage nuppu "+" või "-".</p> <p style="text-align: center;"></p> <p style="text-align: center;">Tunnid - kümnendikud - minutid</p> <p>Seadistatud aja kinnitamiseks ärge puudutage 10 sekundi jooksul ühtegi nuppu. Mahaloenduse lõppedes lähtestatakse numbrid ja antakse helisignaali. Funktsiooni saab peatada suvalisele klahvile vajutades.</p> <p>Kui taimer on aktiivne mitmel kuumutusalal, näitavad kolm numbrit alati taimerit, mis on ajaloenduse lõpule kõige lähemal.</p> <p>Inaktiveerimine. Kui kuumutusala on töös, vajutage, et pääseda ligi selle ala taimeri nuppudele. Seadistage kolm numbrit kujule "0 0 0", kasutades klahve "+" või "-", või vajutage sisse-/väljalülitamise nuppu.</p>

<p>Taimer (üldine)</p>	<p>Alarmiga taimer üldkasutuseks.</p> <p>Aktiveerimine: lülitage pliidiplaat sisse, kontrollides, et sellel poleks potte ning et ükski kuumutusala poleks aktiivne.</p> <p>Taimeri haldamise kolm numbrikohta on kujul " - - -".</p> <p>Taimerimenüü avamiseks vajutage numbrit, kuvatakse "0 0 0".</p> <p>Taimeri loenduri seadistamiseks vajutage nuppu "+" või "-".</p> <p style="text-align: center;">  Tunnid - kümnendikud - minutid </p> <p>Seadistatud aja kinnitamiseks ärge puudutage 10 sekundi jooksul ühtegi nuppu.</p> <p>Mahaloenduse lõppedes lähtestatakse numbrid ja antakse helisignaali. Funktsiooni saab peatada suvalisele klahvile vajutades.</p> <p>Loenduri väärtuse muutmiseks korrake ülaltoodud toiminguid.</p> <p>Inaktiveerimine: lülitage pliidiplaat sisse, kontrollides, et sellel poleks potte ning et ükski kuumutusala poleks aktiivne.</p> <p>Taimerimenüü avamiseks vajutage numbrit ja seadistage ekraanile "0 0 0", kasutades nuppe "+" või "-" või vajutades sisse-/väljalülitamise nuppu.</p>																						
<p>Sulatamisfunktsioon</p>	<p>Aktiveerimine: valige üks neljast kuumutusalast ja vajutage nuppu .</p> <p>Valitud alal kuvatakse .</p> <p>Inaktiveerimiseks: vajutage  või .</p>																						
<p>Kuumutamise funktsioon</p>	<p>Seda funktsiooni kasutatakse poti maksimaalseks kuumutamiseks enne soovitud võimsustaseme-ga jätkamist. Ajavahemik, mille jooksul kuumutusala hoitakse maksimaalsel võimsusel, sõltub lõplikust seadistatud küpsetustasemest. Andmed leiab järgmisest tabelist.</p> <table border="1" data-bbox="266 638 812 933"> <thead> <tr> <th>Võimsustase</th> <th>Taimer (sekundid)</th> </tr> </thead> <tbody> <tr><td>1</td><td>48</td></tr> <tr><td>2</td><td>144</td></tr> <tr><td>3</td><td>230</td></tr> <tr><td>4</td><td>312</td></tr> <tr><td>5</td><td>408</td></tr> <tr><td>6</td><td>120</td></tr> <tr><td>7</td><td>168</td></tr> <tr><td>8</td><td>216</td></tr> <tr><td>9</td><td>Pole saadaval</td></tr> <tr><td>P</td><td>Pole saadaval</td></tr> </tbody> </table> <p>Aktiveerimine: kui pliidiil on pann ja kuumutusala on valitud, vajutage ja hoidke võimsuse ribal all valitud väärtust (vahemikus 1 kuni 8) 3 sekundit. Vastava kuumutusala ekraanil kuvatakse "A".</p> <p>Küpsetusastet on võimalik suurendada, kuid selle vähendamine inaktiveerib funktsiooni.</p> <p>Selle saab ka inaktiveerida, kui vajutada ja hoida 3 sekundit all vastava kuumutusala nuppu.</p>	Võimsustase	Taimer (sekundid)	1	48	2	144	3	230	4	312	5	408	6	120	7	168	8	216	9	Pole saadaval	P	Pole saadaval
Võimsustase	Taimer (sekundid)																						
1	48																						
2	144																						
3	230																						
4	312																						
5	408																						
6	120																						
7	168																						
8	216																						
9	Pole saadaval																						
P	Pole saadaval																						
<p>Pausifunktsioon</p>	<p>See funktsioon võimaldab kõik pliidiplaadi aktiivsed funktsioonid peatada taaskäivitada, vähendades kuumutusalade võimsust ja lähtestades kõik funktsioonid. Kui pausifunktsiooni ei inaktiveerita 10 minuti jooksul, lülitub pliidiplaat automaatselt välja.</p> <p>Aktiveerimine. Kui pliidiil on pann ja kuumutusala on valitud, vajutage ja hoidke pausifunktsiooni nuppu  all vähemalt 1 sekundi. Kõigi näidikutel kuvatakse .</p> <p>Inaktiveerimiseks: hoidke 1 sekund all nuppu , kuni see hakkab vilkuma. Vajutage 10 sekundi jooksul mis tahes muud nuppu. Funktsioon on inaktiveeritud ja pliidiplaat jätkab tööd eelmiste seadistustega.</p>																						
<p>Taastamisfunktsioon</p>	<p>Seda funktsiooni kasutatakse pliidi töörežiimide taastamiseks kogemata väljalülitamise või ootamatu voolukatkestuse korral.</p> <p>Kui pliiit lülitub välja ja lülitate selle sisse 6 sekundi jooksul, vajutades nuppu , vilgub nupp  6 sekundit. Eelnevalt seadistatud funktsioonide taastamiseks vajutage nuppu . Toimingu kinnitamisest annab märku helisignaali.</p>																						
<p>Kombineeritud režiim (nn sillafunktsioon)</p>	<p>See funktsioon võimaldab ühendada kaks kuumutusala, et kasutada ja reguleerida neid ühe ja suurema alana. Nii saab kasutada laiemat alusega nõusid.</p> <p>Selle funktsiooni jaoks saab valida kas ainult vasakpoolsed või parempoolsed kuumutusosalad.</p> <p>Aktiveerimiseks/inaktiveerimiseks: et valida kaks ühendatavat ala, vajutage korraga vasakpoolsete kuumutusalade nuppe, kuni ilmub sümbol , mis näitab, et funktsioon on aktiveeritud. Teist näidikut kasutatakse võimsustaseme määramiseks.</p>																						

Automaatfunktsioon "A"	Standardseadistuseks sisse lülitatud pliidi/ õhupuhasti korral on õhupuhasti käivitumine automaatses režiimis eredalt põleva valgusdiodiga "A". Õhupuhasti alustab tööd, kui toidukuumtöötlemisvõõndite võimsus on suurem kui "1". See inaktiveeritakse, vajutades valgusdiodi "A", mis muudab kinnituseks intensiivsuse eredalt hämarale. Samuti saab selle inaktiveerida, vajutades võimsuse ribal väärtust üle „1“, mida kinnitab valgusdiodi "A" intensiivsuse muutumine eredalt hämarale. See taasaktiveeritakse vajutades valgusdiodile "A", mis muutub eredalt põlevaks.
-------------------------------	---

11. TOITUDE TABEL

Võimsustase	Toidu valmistamise meetod	Kasutatakse
1	Sulatamine, õrn soojendamine	Või, šokolaad, želatiin, kastmed
2	Sulatamine, õrn soojendamine	Või, šokolaad, želatiin, kastmed
3	Kuumutamine kindla temperatuurini	Riis
4	Pikaajaline keetmine, tihendamine, hautamine	Köögiviljad, kartulid, kastmed, puuviljad, kala
5	Pikaajaline keetmine, tihendamine, hautamine	Köögiviljad, kartulid, kastmed, puuviljad, kala
6	Pikaajaline toidu valmistamine, moorimine	Makaronid, supid, mooritud liha
7	Kerge praadimine	(Kartuli)pannkoogid, omletid, paneeritud ja praetud toidud, vorst
8	Praadimine, fritimine	Liha, kartulikrõpsud
9	Kiire praadimine kõrgel temperatuuril	Praelõigud
P	Kiire kuumutamine	Vee keetmine

12. TÕMBESEADME FUNKTSIOONID

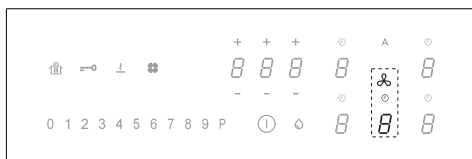

Kuumutusala, õhupuhasti ja taimeri juhtelemendid saab aktiveerida vastavale numbrile vajutades.

"P"	Vajutage võimsuse ribal kaks korda "9" kiiruse INTENSIIVNE määramiseks. See seadistus on seatud töötama 5 minuti jooksul. Pärast selle aja möödumist pöördub süsteem automaatselt tagasi eelnevalt seadistatud kiirusele. See inaktiveeritakse erineva kiiruse valimise teel.
Funktsioon Viivitus	See funktsioon on saadaval ainult deaktiveeritud automaatses režiimi korral. Automaatrežiimi inaktiveerimiseks vajutage nupule "A". Vajutage õhupuhasti numbrit ja määrake võimsuse ribal number. Vajutage taimeri haldamise nuppu, mis kuvab „CL“, kuid muutub nüüd mahaloenduseks. See on eel-seadistatud 15 minutile.
	Taimeri sümbol Pärast õhupuhasti nupu valimist vajutage mahaloenduse määramiseks taimeri haldamise numbrit.
	Rasvafiltri hoolduse sümbol Rasvafiltri puhastamise signaali kuvab valgusdiod ja see on alati lubatud. Filtri lähtestamine ja reaktiveerimine Pärast filtri hoolduse teostamist: vajutage ja hoidke seda 5 sekundit. - Rasvafiltri LED kustub ja mahaloendust alustatakse uuesti.



Õhupuhasti on vaikimisi seadistatud väljatõmbe režiimile. Ilma aktiivsete koormusteta vajutage õhupuhasti lubamiseks õhupuhasti juhtelemendide numbrit. Vajutage ja hoidke numbrit 5 sekundi jooksul uuesti, et:

Aktiveerida aktiivsõfilter:

Aktiivsõfiltri (lõhnafiltri) sümbol süttib 1 sekundiks.

Aktiivsõfiltri inaktiveerimine







Aktiivsõfiltri (lõhnafiltri) sümbol vilgub kaks korda. Pärast aktiveerimist süttib ikoon näitamaks, et aktiivsõfilter (lõhnafilter) vajab hoolduse teostamist.

Aktiivsõfiltri lähtestamine ja reaktiveerimine

Pärast filtri hoolduse teostamist:
vajutage ja hoidke seda 5 sekundit. - Lõhnafiltri valgusdiod kustub ja mahaloendust alustatakse uuesti.

13. KASUTAJAMENÜÜ KOHANDAMINE

Enne protseduuri sooritamist on soovitatav lugeda läbi kogu lõik.

- Vajutage .
- Vajutage uuesti  ja hoidke seda 3 sekundit all.
- Nupp  hakkab vilkuma.
- Vajutage ja hoidke all nuppu : kuumutusosaladel kuvatakse .
- Hoides all nuppu , vajutage päripäeva läbi kõik kuumutusosalad, alustades eesmisest vasakpoolsest.

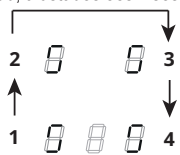



Vasakpoolne tagumine näidik kuvab vaheldumisi  ja numbrit vahemikus 2–7, mis näitab menüü koodi.

Vasakpoolne eesmine näidik kuvab arvu, mis sõltub valikus näidatud parameetritest.

- Vajutage vasakut tagumist nuppu.
- Menüü koodile ligi pääsemiseks valige võimsuse ribal mõni number.
- Vajutage vasakut eesmist nuppu.
- Väärtuse valimiseks valige võimsuse ribal mõni number.

Tehnilised andmed leiab järgmisest tabelist.

Menüü kood	Kirjeldus	Väärtus
U2	Nuppude helitugevuse reguleerimise menüü.	0 - Heli välja 1 - Min 3 - Max
U3	Taimeri helitugevuse reguleerimise menüü.	0 - Heli välja 1 - Min 3 - Max
U4	Ekraani heledustaseme reguleerimise menüü.	0 - Max 9 - Min
U5	Mahaloenduse animatsiooni haldamise menüü.	0 - Animatsioon on inaktiveeritud 1 - Animatsioon on aktiveeritud
U6	Potituvastusfunktsiooni menüü.	0 - Sees 1 - Väljas
U7	Loendamise lõpu haldamine.	0 - Pidev vilkumine ja väljalülitus 1 - Kümme vilkumist ja väljalülitus 2 - Üks vilkumine ja väljalülitus

- Kui soovitud väärtus on sisestatud, kinnitage seda, puudutades ja hoides 2 sekundit all nuppu .
- Menüüst ilma salvestamata väljumiseks vajutage nuppu .

Kui ühtegi toimingut ei tehta, sulgub kasutajamenüü 1 minuti pärast.

14. VÕIMSUSE REGULEERIMINE

Sellel tootel on elektroonilise juhtimise-ga toite haldamise funktsioon.

See funktsioon kontrollib maksimaalse võimsuse 3700 W edastamist kombinneeritud kuumutusosalade vahel (vasak ja parem pool), optimeerides võimsuse jaotust ja vältides süsteemi ülekoormust.

Selleks jälgitakse pidevalt koguvõimsust ning vajadusel vähendatakse seda. Kui kogu vajaliku võimsuse edastamine pole võimalik, vähendab juhtelemet teise toidukuumtöötlemisvööndi võimsust eelnevalt seadistatud väärtuseni, et see oleks vastava võimsuskövera alla jääval tasemel. See tagab, et voolutugevuse absorbeerimist 16 A ei ületata.

Sel juhul tuvastab generaator viimase kasutajaliidese poolt saadatud kõrgeima prioriteediga käsu ning vajadusel vähendab teise toidukuumtöötlemisvööndil jaoks eelnevalt aktiveeritud seadistusi.

Toite haldamise funktsioon aktiveeritakse esmakordselt toidukuumtöötlemisvööndil panni olemasolu tuvastamisel.

Näide:

Kui kuumutusala 1 jaoks on valitud täiendav võimsustase (Boost) (P), ei saa kuumutusala 2 samaaegselt ületada võimsustaset 9 ja seda piiratakse automaatselt.

15. JUHISED POTTIDE KASUTAMISEL

Milliseid potte kasutada

Kasutage ainult induktsioonplaatidel kasutamiseks sobivaid ferromagnetilise põhjaga potte:

- malm
- emailitud teras
- süsinikteras
- roostevaba teras (ka mittetäielik)
- ferromagnetilise kattega alumiinium või ferromagnetilise plaadiga põhi

Panni sobivuse kindlakstegemiseks kontrollige, kas nõul (tavaliselt selle põhjal) on sümbol . Samuti võite panna magneti poti põhja lähedale. Kui see jääb kinni, tähendab see, et panni saab kasutada induktsioonpliidil.

Optimaalse tõhususe tagamiseks kasutage alati tasase põhjaga potte, mis jaotavad soojust ühtlaselt. Põhi, mis pole täiesti tasane, võib mõjutada elektri ja soojuste juhtimist.

Kuidas potte kasutada

Poti/panni minimaalne läbimõõt erinevate kuumutusala korral.

Pliidi nõuetekohase toimimise tagamiseks peab pann katma ühe või mitu pliidipinnal näidatud võrdluspunkti ja selle läbimõõt peab olema sobiv.

Kasutage alati kuumutusala, mis sobib kõige paremini panni põhja läbimõõduga.

Kuumutusala	Poti põhja läbimõõt	
	Min Ø (soovitatav)	Max Ø (soovitatav)
Kombineeritud vasak/parem	190 mm	230 mm
Üks vasak/parem	110 mm	190 mm

Tühjad või õhukese põhjaga potid/pannid

Ärge kasutage pliidil tühje ega õhukese põhjaga potte/panne, kuna see ei võimalda temperatuuri kontrollida ega kuumutusala automaatselt välja lülitada, kui temperatuur on liiga kõrge – see omakorda võib kahjustada potti või pliidi pinda.

Kui see siiski juhtub, ärge puudutage midagi ja oodake, kuni kõik komponendid jahtuvad.

Kui ilmub veateade, otsige teavet jaotisest “Probleemide lahendused”.

Tavapärane töömüra pliidis

Induktsioonitehnoloogia põhineb elektromagnetväljade loomisel. Need elektromagnetväljad loovad soojust otse panni põhjal. Potid ja pannid võivad nende tootmismeetodist olenevalt tekitada erinevaid helisid või vibratsioone.

Neid müra tüüpe saab kirjeldada järgmiselt:

Kerge sumin (nagu trafo tekitatav müra)

Seda müra tekitatakse toidu valmistamisel kõrge kuumustasemega ning selle määrab pliidilt pannidele üle kantava energia hulk. Heli kaob või muutub vaiksemaks, kui kuumust vähendatakse.

Kerge vilin

Seda müra tekitatakse tühja poti või panni puhul ja see lõpeb kohe kui see täidetakse vee või toiduga.

Krabisemine

See müra esineb hulga erinevate materjalide kihtidest valmistatud pannide puhul ning seda põhjustab pindade vibratsioon erinevate materjalide kohtumiskohas. Müra tuleb pannidelt ning võib erineda sõltuvalt toidu kogusest ja kasutatavast toidu valmistamise meetodist.

Vali vilin

See müra esineb erinevate materjalide kihtidest valmistatud pannide puhul ning

samuti kui neid kasutatakse maksimaalsel tasemel ja kahel toidukuumtöötlemisvööndil. Müra peatub või väheneb kuumustaseme vähendamisel.

Ventilaatori müra

Elektroonikasüsteemi korraliku töö tagamiseks tuleb reguleerida pliidi temperatuuri. Selleks on pliit varustatud jahutusventilaatoriga, mis aktiveeritakse elektroonikasüsteemi temperatuuri vähendamiseks ja reguleerimiseks. Ventilaator võib ka pärast seadme väljalülitamist

töötada, kui plaadi tuvastatud temperatuur on pärast väljalülitamist liiga kõrge.

Rütmilised helid nagu kella tiksumine

See müra esineb ainult vähemalt kolme toidukuumtöötlemisvööndi kasutamisel ning kaob või väheneb neist mõne välja lülitamisel.

Kirjeldataud mürad on induktsioonitehnoloogia tavapärane omadus ning neid ei loeta defektideks.

16. PROBLEEMIDE LAHENDUSED

Veakood	Kirjeldus	Vea võimalik põhjus	Lahendus
"Helisignaal käivitamisel. Uhtegi veakoodi ei kuvata"	Õhupuhasi juhtimine ei tööta	LIN kaabel kahjustatud või õhupuhasi elektroonikaplaadiga halvasti ühendatud	Kontrollige ühendust / asendage LIN kaabel
ER03	Pliidiplaat lülitub välja 10 sekundi pärast.	Tuvastati nuppude pidev aktiveerimine. Juhtpaneelil on vesi või pott/pann.	Eemaldage vesi või pott/pann keraamiliselt pinnalt ja juhtpaneelilt.
ER21	Pliit lülitub välja.	Elektrooniliste komponentide sisetemperatuur on liiga kõrge.	Laske pliidiplaadil jahtuda. Kontrollige, kas pliidil on piisav ventilaatsioon. Kui viga ei kao, võtke ühendust müügijärgse teenindusega.
E2	Vastav kuumutusala lülitub välja.	Pott on tühi või sobimatu. Panni või keraamilise pinna temperatuur on liiga kõrge. Elektrooniliste komponentide temperatuur on liiga kõrge.	Laske pliidiplaadil jahtuda. Kasutage sobivat potti. Ärge soojendage tühje panne.
E3	Vastav kuumutusala lülitub välja.	Sobimatu pott. Pott kaotab oma magnetilised omadused ja võib induktsioonpliiti kahjustada.	Kasutage sobivat potti. Veateade kaob automaatselt 8 sekundi pärast ja kuumutusala saab uuesti kasutada. Edasiste vigade korral on vaja pott välja vahetada. Kui viga ei kao, võtke ühendust müügijärgse teenindusega.
E6	Kuumutusala ei lülitu sisse.	Toiteallika pinge ja/või sagedus pole nõutavas vahemikus.	Kontrollige võrgu pinget ja/või sagedust. Vajadusel pöörduge müügijärgse teeninduse poole.
E8	Kuumutusosalad lülituvad välja.	Ventilaatori rike. Tolm või kiud on ventilaatori blokinud.	Puhastage ventilaator ja eemaldage kõik võõrkehad. Kui viga ei kao, võtke ühendust müügijärgse teenindusega.
E4-E5-E7-E9-ER20-ER22-ER31-ER36-ER42-ER47-EA-EH	Katkestage pliidi ühendus toiteallikaga. Oodake mõni sekund ja seejärel ühendage pliit uuesti toiteallikaga. Kui probleem püsib, pöörduge teeninduskeskusesse ja teavitage ekraanil kuvatav tärkekood.		

17. HOOLDUS – REMONT JA VASTAVUS

- Veenduge, et elektriliste komponentide remonti teostaks ainult tootja või hooldustehnikud.

- Veenduge, et kahjustatud kaableid asendaks ainult tootja või hooldustehnikud.

Hooldusosakonnaga ühendust võttes esitage palun järgmine teave:

- Rikke tüüp

- Seadme mudel (art/kood)
- Seerianumber (SN)

Selle teabe leiata identifitseerimisplaadilt. Identifitseerimisplaat on kinnitatud seadme põhjale.

Andmed tootel vastavalt määrusele 66/2014

Standardid:

EN/IEC 60350-2

EN/IEC 50564



See seade on projekteeritud, valmistatud ja seda turustatakse vastavalt EMÜ direktiividele.

18. TEHNILISED ANDMED

Toote identifitseerimine

Tüüp: **4300**

Mudel: **FSM 7081R HI**

Palun vaadake seadme põhjale kinnitatud identifitseerimisplaati.

Tootja teeb toodetes pidevaid parandusi. Seetõttu võivad käesolevate kasutusjuhiste tekst ja illustratsioonid hoiatuseks muutuda.

Rohkem teavet tehniliste andmete kohta leiab saidilt www.franke.com

Parameeter	Väärtus	Mõõtmed (mm)
Töömõõtmed	–	700 × 520 (L x S)
Toitepinge/sagedus	220–240 V, 50 Hz; 220 V, 60 Hz 2N~ 380–415 V, 50 Hz; 2N~ 380 V, 60 Hz	
Elektrilised ja soojenduselemendi andmed		
Toidukuumtöötlemisvõõnd 1, 2, 3, 4	2100 W; Power Boost: 3000 W	210 x 190
Paindlik toidukuumtöötlemisvõõnd 1 + 2, 3 + 4	3000 W; Power Boost: 3700 W	210 x 380
Parameeter	Väärtus	Mõõtmed (mm)
Seadme kaal	21	kg
Toidukuumtöötlemisvõõndite arv	4	
Soojusallikas	induktsioon	

MUDEL	FSM 7081R HI
Maksimaalne koguvõimsus (pliit + õhupuhasti)	7,62 kW (põhiseade)
Maksimaalne koguvõimsus (pliit + õhupuhasti)	4,72 kW
Maksimaalne koguvõimsus (pliit + õhupuhasti)	3,72 kW
Maksimaalne koguvõimsus (pliit + õhupuhasti)	3,02 kW

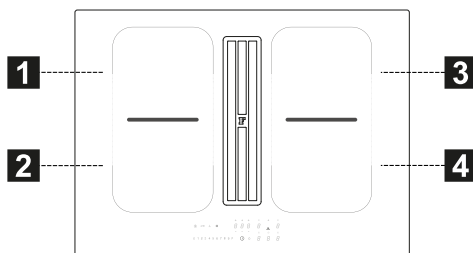

1. TIETOA TURVALLISUUDESTA

-  Oman turvallisuuden ja laitteen oikeaoppisen toiminnan takaamiseksi lue tämä opas huolellisesti ennen asennusta ja käyttöottoa. Pidä nämä ohjeet aina laitteen mukana, myös siinä tapauksessa, että sitä ei enää käytetä tai että se luovutetaan kolmansille osapuolille. On tärkeää, että käyttäjät tuntevat kaikki laitteiston toiminnan ja turvallisuuden ominaisuudet. Näissä keittotasoisissa on EMC- ja EMF-direktiivien mukaiset induktiojärjestelmät, eikä niiden pitäisi aiheuttaa häiriötä muille elektroniikkalaitteille. Sydämentahdistimen tai muiden elektroniikkalaitteiden käyttäjien tulee kysyä neuvoa omalta lääkäriltä tai implantoidun laitteen valmistajalta häiriöalttiuden määrittämiseksi.

 Sähköliitännät edellyttävät pätevän teknikon toimia. Ennen sähköliitännän tekemistä tutustu osioon SÄHKÖLIITINTÄ.

Jos laitteessa on virtajohto, liittimet tai johdinten läpimitta johdon kiinnityskohdan ja liittinten välillä tulee toteuttaa siten, että maajohtimen ylävirrassa oleva jännitteinen johdin voidaan ir-

rottaa, mikäli se tulee ulos kiinnityksestään.

- Valmistaja ei ole vastuussa vahingoista, joihin on syytä virheellinen asennus tai käyttö.
- Tarkista, että verkkojännite vastaa tuotteen sisäpuolelle kiinnitetyssä kilvessä kerrottua jännitettä.
- Katkaisulaitteet tulee asentaa kiinteään laitteistoon johdotusjärjestelmiä koskevien standardien mukaisesti.
- Luokan I laitteiden tapauksessa tarkista, että kotitalouden syöttöverkossa on soveltuva maadoitusliitäntä.
- Liitä imulaite savuhormiin sopivalla putkella. Käytä viitteinä varusteita, jotka voidaan ostaa ja jotka on kerrottu asennusoppaassa (pyöröputkien vähimmäishalkaisija 120 mm). Poistoputken tulee olla mahdollisimman lyhyt.
- Liitä tuote sähköverkkoon moninapaisen kytkimen kautta.
- Ilmanpoistoa koskevia määryksiä on noudatettava.
- Älä liitä imulaitetta poistoputkiin, joihin tulee palamishöyryjä (lämmittimet, takat jne.).
- Jos liesituuletinta käytetään muiden kuin sähkölaitteiden kanssa (esim. kaasupolttimet), on taattava huoneen riittävä ilmanvaihto poistokaasujen palaamisen estämiseksi. Kun keittolaitetta käytetään yhdessä muiden kuin sähkölaitteiden kanssa, huo-

- neen negatiivinen paine ei saa olla korkeampi 4 Pa, jotta keittolaite ei ime savua takaisin huoneeseen.
- Ilmaa ei saa poistaa hormiin, jota käytetään kaasua tai muuta polttoainetta käyttävien laitteiden savuhormina.
 - Jos virtajohto on vaurioitunut, pyydä valmistajaa, valtuutettua huoltokeskusta tai pätevää teknikkoa vaihtamaan se kaikenlaisten riskien tai vaaratilanteiden välttämiseksi.
 - Kytke laitteen pistoke voimassa olevien määräysten mukaiseen pistorasiaan saavutettavissa olevassa kohdassa.
 - Savunpoistoa koskevien teknisten ja turvallisuustietojen suhteen on noudatettava tarkkaan paikallisten viranomaisten antamia määräyksiä.
-  **VAROITUS:** Ennen laitteen asennusta poista suojakalvot.
- Käytä ainoastaan laitteen mukana toimitettuja ruuveja ja muita rautatavaroita.
-  **VAROITUS:** Jos ruuveja tai kiinnityslaitteita ei asenneta näiden ohjeiden mukaisesti, vaarana on sähköiskut.
- Lasten ei tule tehdä puhdistus- ja huoltotoimenpiteitä, ellei aikuinen valvo heitä.
 - Lapsia tulee valvoa sen varmistamiseksi, etteivät he leiki laitteella.

- Tätä laitetta eivät saa käyttää henkilöt (mukaan lukien lapset), joilla on rajoittuneet psykofyysiset tai aisteihin liittyvät kyvyt tai joilla ei ole kokemusta ja tietoa, ellei heitä valvota tarkkaan ja ellei heidän turvallisuudestaan vastuussa oleva henkilö opasta heitä laitteen turvalliseen käyttöön.
- Tätä laitetta saavat käyttää vähintään 8-vuotiaat lapset tai henkilöt, joiden psykofyysiset tai aisteihin liittyvät kyvyt ovat rajoittuneet tai joilla ei ole riittävästi tietoa tai kokemusta, mikäli heitä valvotaan asianmukaisesti ja heitä opastetaan laitteen turvalliseen käyttöön ja annetaan tietoa laitteen käyttöön liittyvistä vaaroista. Älä anna lasten leikkiä laitteella.

 **VAROITUS:** Laite ja sen kosketettavissa olevat osat kuumentuvat käytön aikana hyvin paljon.

Ole tarkkana, ettet koske vasuksiin.

Pidä alle 8-vuotiaat lapset etäällä laitteesta, ellei heitä valvota jatkuvasti.

- Puhdista ja/tai vaihda suodatimet määrätyn ajan kuluttua (tulipalovaara). Katso kappaletta Huolto ja puhdistus.
- On suositeltavaa taata huoneen asianmukainen ilmankierto, jos laitetta käytetään yhdessä kaasulla tai muilla polttoaineilla toimivien laitteiden kanssa (ei koske laitteita,

jotka vain kierrättävät ilmaa huoneessa).

VAROITUS: Jos pinnassa on halkeamia, sammuta laite sähköskujen vaaran välttämiseksi.

- Älä kytke laitetta toimintaan, jos pinnassa on säröjä tai materiaalin paksuudessa näkyy vikaa.
- Älä koske laitteeseen käsillä tai muilla kehonosilla, jotka ovat märkiä.
- Älä käytä höyrypuhdistimia laitteen puhdistukseen.
- Älä aseta keittotason pinnalle metalliesineitä, kuten veitsiä, haarukoita, lusikoita ja kansia, sillä ne voivat ylikuumentua.
- Käytä soveltuvaa ohjainta sammuttaaksesi keittotason käytön jälkeen: älä luota kattiloiden antureihin.

VAROITUS: Keittotason varoituksella jättäminen on vaarallista, kun käytetään öljyä tai rasvaa, sillä tuloksena voi olla vaaratilanne ja tulipalo. Älä KOSKAAN yritä sammuttaa mahdollisia liekkejä vedellä. Sammuta laite ja tukehauta liekit esimerkiksi kannella tai sammutuspeitteellä.

VAROITUS: Kypsennysprosessia täytyy valvoa. Lyhyttä kypsennysprosessia täytyy valvoa jatkuvasti.

- Laitetta ei ole suunniteltu käytettäväksi ulkoisella ajastimella tai erillisellä kauko-ohjausjärjestelmällä.

VAROITUS: Tulipalovaara: älä laske esineitä keittopinnoille.

- Laite tulee asentaa siten, että sähkövirransyöttö voidaan katkaista avaamalla koskettimet (3 mm) siten, että katkaistu sujuu täydellisesti luokan III ylikuormitusolosuhteissa.
- Laitetta ei tule koskaan altistaa ilmaston olosuhteille (sade, aurinko).
- Laitteen ilmanvaihdon tulee vastata valmistajan antamia ohjeita.
- Pidä pakkaukset lasten ja kotieläinten ulottumattomissa.
- Keittiön liesituulettimet ja muut ruoanlaitossa syntyvän savun poistolaitteet voivat vaarantaa kaasua tai muuta polttoainetta polttavien laitteiden turvallisen toiminnan (mukaan lukien muissa tiloissa olevat laitteet) polttoa-kaasujen takaisinvirtauksen vuoksi. Nämä kaasut voivat johtaa häämyrkytykseen. Keittiön liesituulettimen tai minkä tahansa ruoanlaiton savun poistolaitteen asennuksen jälkeen varmistaa, että pätevä henkilö testaa kaasulaitteet sen takaamiseksi, että polttoa-kaasu ei pääse virtaamaan takaisin.

2. KÄYTTÖ

- Imulaite on suunniteltu ainoastaan ruoanlaiton hajujen poistamiseen kotitalouskäytössä.
- Älä missään tapauksessa käytä laitetta muuhun tarkoitukseen.
- Friteerauskeittimiä tulee valvoa koko ajan käytön aikana, sillä kuumentunut öljy voi syttyä palamaan.

- Älä käytä laitetta ulkopuolisella ajastimella tai erillisellä kaukosäätimellä.
- Ylikuumentamisen välttämiseksi laitetta ei saa asentaa koristeoven taakse.
- Älä nouse laitteen päälle, se voi vahingoittua.
- Silikoniliitosten vahingoittumisen välttämiseksi älä aseta kehyksen päälle kuumia keittoastioita.
- Älä leikkaa tai valmista ruokia pinnalla äläkä anna kovien esineiden pudota sen päälle. Älä vedä kattiloita tai astioita pinnalla.

3. PUHDISTUS JA HUOLTO

- Sammuta laite tai kytke se irti sähkövirransyötöstä ennen mitään huolto- toimenpiteitä.
- Jos hajunpoiston hiilisuodatin toimitaan, ja se on tyyppiä (F) (katso asennusohjeita), se voidaan regeneroida. Aktiivihiihijajuhajusuodatin voidaan pestä ja regeneroida 3–4 kuukauden välein (tai useammin, jos liesituuletinta käytetään paljon), enintään 8 uudistuskertaa (jos liesituuletinta käytetään paljon, on suositeltavaa, ettei ylitetä 5 kertaa). Käännä huoltopalvelun puoleen uuden suodattimen (F) tilaamiseksi.

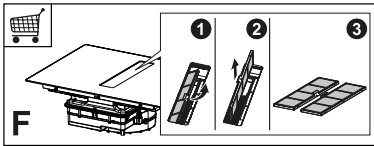

Regenerointimenettely:

- Pese astianpesukoneessa enintään 70°:n lämpötilassa tai käsin lämpimässä vedessä. Älä käytä hankaussieniä (äläkä pesuaineita!).
- Kuivaa uunissa enintään 70°:n lämpötilassa 2 tunnin ajan (on suositeltavaa lukea huolellisesti uunin käyttöopas ja asennusohjeet).
- Rasvasuodattimet täytyy puhdistaa aina 2 kuukauden käytön jälkeen tai useammin, jos laitetta käytetään pal-

jon. Ne voidaan pestä astianpesukoneessa. Älä pese ritiloita astianpesukoneessa (Z).

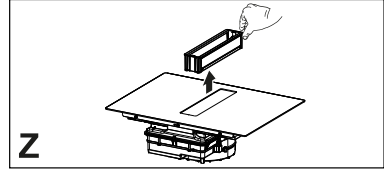

Yleisiä suosituksia

- Älä koskaan käytä hankaussieniä, teräsvillaa, suolahappoa tai muita tuotteita, jotka saattavat naarmuttaa pintaa tai jättää siihen jälkiä.
- Vahingossa keittotason pinnalle pudonneita tai toiminnallisiin tai koristeisiin kerääntyneitä elintarvikkeita ei saa käyttää.

Laitteen puhdistaminen

- Puhdista keittotaso jokaisen käytön jälkeen mahdollisten ruoanjäänteiden palamisen välttämiseksi. Kiinni tarttuneen ja palaneen lian puhdistaminen on vaikeampaa.
- Puhdista jokapäiväinen lika pehmeällä liinalla tai sienellä ja sopivalla pesuaineella. Noudata käytettävän pesuaineen suhteen valmistajan suosituksia. On suositeltavaa käyttää suojaavia pesuaineita.
- Poista kiinnitarttunut lika, esimerkiksi ylikuohunut maito, lasikeraamiselle pinnalle tarkoitetulla kaapimella. Noudata käytettävän kaapimisen suhteen valmistajan suosituksia.
- Poista sokeria sisältävät ruoat, esimerkiksi ylikuohunut hillo, lasikeraamiselle pinnalle tarkoitetulla kaapimella keittotason ollessa vielä lämmin. Muussa tapauksessa jäänteet voivat vahingoittaa lasikeraamista pintaa.
- Poista mahdollinen sulanut muovi lasikeraamiselle pinnalle tarkoitetulla kaapimella. Muussa tapauksessa jäänteet voivat vahingoittaa lasikeraamista pintaa.
- Poista kalkkitahrat pienellä määrällä kalkinpoistoliuosta, esimerkiksi etik-

kaa tai sitruunamehua, kun keittotaso on jäähtynyt. Puhdista uudelleen koskealla liinalla.

4. HUONEKALUJA KOSKEVAT VAATIMUKSET

Asennusmenetelmässä tulee noudattaa käyttömaassa vallitsevia lakeja, määräyksiä, direktiivejä ja standardeja (kuten sähkölaitteiden turvallisuutta ja osien oikeaoppista kierrätystä koskevia asetuksia!)

- Älä käytä silikonitiivistysainetta laitteen ja työtason välille. Keittotaso on tarkoitettu asennettavaksi keittiön työtason vähintään 600 mm leveän keittiökaapin päälle.
- Jos laite asennetaan tulenaran materiaalin päälle, on noudatettava tarkkaan ohjeistusta sekä pienjännitettä ja paloturvallisuutta koskevia määräyksiä.
- Kalusteeseen asennettavien yksiköiden tapauksessa osat (muovimateriaalit ja vaneripuu) tulee asentaa kuumuutta kestäväillä liima-aineilla (väh. 100 °C): soveltumattomien liima-ainesten ja materiaalin käyttö voi johtaa vääntymiseen ja irtoamiseen.
- Keittiökaluksessa täytyy olla riittävästi tilaa laitteen sähköliitännöille varten. Laitteen yläpuolella olevat kaapit on asennettava etäisyydelle, joka sallii riittävästi tilaa mukavaa työskentelyä varten.
- Työtason reunassa olevat kovaa puuta olevat koristereunat laitteen takana ovat sallittuja, kunhan minimietäisyys vastaa aina asennuskuviissa näkyviä arvoja.
- Asennetun laitteen ja takaseinän minimietäisyys näkyy kalusteeseen asennettavan laitteen asennuskuvas-
sa (150 mm sivuseinä, 40 mm takaseinä ja 500 mm mahdolliset yläpuolella olevat kalusteet. Ergonomisista syistä suosituksena on 1000 mm:n vähimmäisetäisyys).

- Nesteiden vuotamisen estämiseksi keittotason kehyksen ja työtason väliin, sijoita ennen asennuksen aloittamista keittotason koko ulkoreunaan toimitettu liimautuva tiiviste.

5. SÄHKÖLIITÄNTÄ

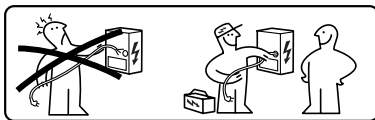

VAROITUS: Kaikki sähköliitännät edellyttävät valtuutetun asentajan toimia.

- Noudata kytkentäkaaviota (sijaitsee tuotteen alapuolella).
- Tässä laitteessa on Y-tyyppinen liitäntä. Suosituksena on käyttää virtajohtoa H05V2V2-F, jonka koko on 5 x 2,5 mm² ja YKSI- ja KAKSIVAIHEIliitäntää: johdinten vähimmäisläpimitta: 2,5 mm². Virtajohtojen ulkohalkaisija: väh. 8 mm - maks. 12 mm.
- Liittimiin päästään irrottamalla liitäntäkotelon kansi.
- Tarkista, että kodin sähköjärjestelmän ominaisuudet (jännite, maksimiteho ja virta) ovat laitteen kanssa yhteensopivat.
- Liitä laite asennusoppaassa näytetyllä tavalla (noudata kansallisia verkkojännitettä koskevia viitestandardeja).



Varoitus! Älä hitsaa johtoja!

6. YMPÄRISTÖÄ KOSKEVAT HUOMIOT

Kodinkoneiden hävittäminen

Tuotteessa tai pakkauksessa oleva symboli  osoittaa, että tuotetta ei saa hävittää tavallisten kotitalousjätteiden mukana. Tuote tulee hävittää sähkö- ja elektroniikkalaitteiden kierrätykseen erikoistuneessa keskuksessa. Kun varmistetaan, että tämä tuote hävitetään oikeaoppisesti, voidaan ennaltaehkäistä mahdolliset kielteiset ympäristö- ja ter-

veysvaikutukset, joihin soveltumaton hävittäminen voisi johtaa. Jos tahdot tarkkoja tietoja tämän tuotteen hävittämisestä, käänny kuntasi virkailijoiden, paikallisen jätehuollon tai tuotteen myymälän puoleen.

Laite vastaa direktiiviä 2012/19/EU, joka koskee sähkö- ja elektroniikkalaitteissa käytettyjen vaarallisten aineiden vähentämistä ja hävittämistä.

Pakkausmateriaalien hävittäminen

Symbolilla  varustetut materiaalit voidaan kierrättää. Hävitä pakkausmateriaalit viemällä ne asianmukaisesti kierrätysastioihin.

Energiansäästö

Energiaa on mahdollista säästää päivittäin kypsennyksen aikana noudattamalla seuraavassa annettuja vinkkejä.

- Kun vesi lämmitetään, käytä vain tarvittavaa määrää vettä.
- Jos mahdollista, peitä kattilat aina kannella.
- Ennen keittotason aktivoimista aseta kattila paikoilleen.
- Laita pienet kattilat pienille keittoalueille.
- Aseta kattilat suoraan keittoalueen keskelle.
- Käytä jälkilämpöä pitääksesi elintarvikkeet lämpiminä tai sulattaaksesi ne.

7. TUOTTEEN KUVAUS

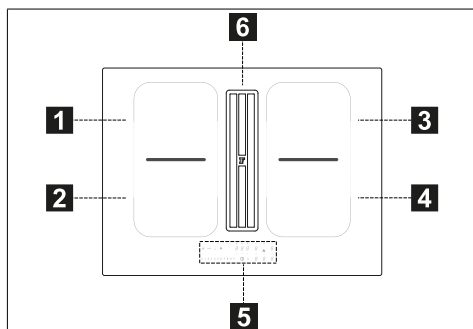

1	Yksittäinen keittoalue (210x190 mm) 2100 W, jossa 3000 W:n Booster-tehotoiminto
2	Yksittäinen keittoalue (210x190 mm) 2100 W, jossa 3000 W:n Booster-tehotoiminto

3	Yksittäinen keittoalue (210x190 mm) 2100 W, jossa 3000 W:n Booster-tehotoiminto
4	Yksittäinen keittoalue (210x190 mm) 2100 W, jossa 3000 W:n Booster-tehotoiminto
5	Ohjauspaneeli
6	Imuritila
1+2	Yhdistettävissä oleva keittoalue (210 x 380 mm) 3000 W, jossa 3700 W:n Booster-tehotoiminto.
3+4	Yhdistettävissä oleva keittoalue (210 x 380 mm) 3000 W, jossa 3700 W:n Booster-tehotoiminto.

MERKKIVALOT

Kattilan tunnistaminen

Jokainen keittoalue on varustettu järjestelmällä, joka tunnistaa kattilan läsnäolon keittotasolla.

Tunnistusjärjestelmä kykenee tunnistamaan kattilat, joiden pohja on magneetisoiva ja soveltuu induktiokeittotasolla käytettäväksi.

Jos kattila otetaan pois käytön aikana tai käytetään soveltumatonta kattilaa, näyttöön ilmestyy symboli .

Jälkilämmön osoitin

Jälkilämmön osoitin on turvallisuustoiminto, joka ilmoittaa, että keittoalueen pinnan lämpö on yhä vähintään 50 °C, joten se voi johtaa palovammoihin paljain käsin koskettaessa. Vastaavan keittoalueen numeronäytössä näkyy .

8. OHJAUSPANEELI

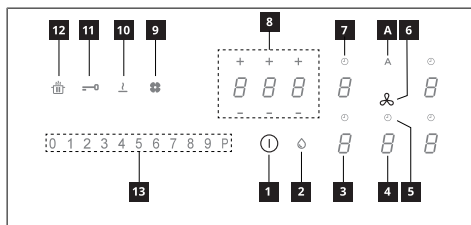

1	Päällä/pois päältä
2	Rasvasuodattimen kyllästymisen osoitin
3	Keittoalueen tehotason osoitin
4	Imulaitteen tehotason osoitin
5	Imulaitteen ajastimen hallinta
6	Imulaitteen ohjainten alueen symboli
7	Keittoalueen ajastimen hallinta
8	Ajastimen hallinnan alue
9	Aktiivihiilisuodattimen kyllästymisen osoitin

10	Sulatus toiminnon näppäin
11	Lukitus toiminnon näppäin
12	Tauko toiminnon näppäin
13	Liukunäppäimistö
A	Automaattisen toiminnon näppäin

Keittoalueet voidaan aktivoida painamalla vastaavaa numeronäyttöä **8**. Numeronäytön valo voimistuu toimenpiteen vahvistamiseksi.

Kun asetetaan kattila yhdelle 4:stä keittoalueesta, keittotaso tunnistaa sen välittömästi ja numeronäyttö valaistuu sen aktivoimiseksi.

Jos keittotasolla ei ole kattiloita tai muita esineitä, numeronäyttöä ei näy.

Ohjauspaneelilla valittavissa olevat toiminnot ovat aina ne, jotka näkyvät, mutta joiden voimakkuus on alhainen. Valitse toiminnot koskettamalla vastaavaa symbolia.

Laitteen käynnistäminen:

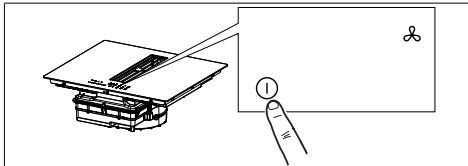

Pidä virtapainiketta painettuna 2 sekuntia tason käynnistämiseksi ja toimintojen aktivoimiseksi.

Nyt taso on päällä, mutta kaikkien keittoalueiden ja liesituuletin teho on nolla. Taso sammuu automaattisesti kun se on käyttämättä 20 sekuntia.

Huomio: Turvallisuussyistä taso voidaan aina sammuttaa virtapainikkeesta.

Huomio: Ohjauspaneelissa valittavissa olevat toiminnot ovat aina valaistut/näkyvät ja vain ne voidaan aktivoida.

Keittoalueiden, imulaitteen ja ajastimen ohjainten alueet voidaan aktivoida painamalla kyseessä olevaa numeronäyttöä.

Numeron syttyminen kirkaaksi vahvistaa sen.

9. TEHON RAJOITUS

Kun laite liitetään ensimmäistä kertaa kodin sähköverkkoon, asentajan tulee asettaa keittoalueiden teho kotitalouden sähkölaitteiston todellisen kapasiteetin perusteella.

Jos tämä ei ole tarpeen, on mahdollista laittaa keittotaso suoraan päälle koh-

dasta **1** tai vaihtoehtoisesti noudattaa alla kerrottua menetelmää valikkoon siirtymiseksi.

Ennen menetelmän suorittamista tutustu koko kappaleeseen.

Liitä keittotaso verkkovirtaan.

1. Kaikki numeronäytöt valaistuvat muutamaksi sekunniksi ja sammuvat sitten, jolloin vain **8** jää vilkkumaan.
2. Paina ja pidä painettuna **8**, jolloin keittoalueiden numeronäytöt näyttävät **8**.
3. Pidä painettuna symbolia **8** ja ala painaa alueiden numeronäyttöjä vastapäivään.

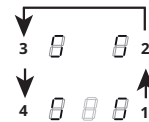

Takana vasemmalla oleva numeronäyttö osoittaa kohtaa **8** ja numeroa, joka kertoo valikkotyypin. Edessä vasemmalla oleva numeronäyttö näyttää numeron, joka riippuu valinnassa annetuista parametreistä.

Valitse numeronäyttö kohdasta **8** ja paina tehopalkin numeroa "8".

Valitse edessä vasemmalla oleva numeronäyttö ja valitse oikeaoppinen asetus.







Katso seuraavaa taulukkoa asetuksia varten:

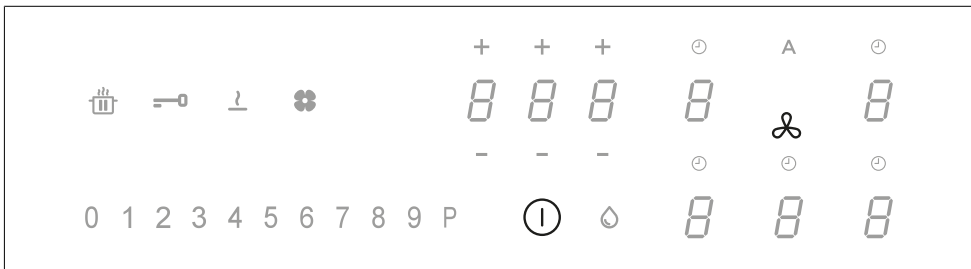









Tehopalkin arvo	KW	Huomiot
0	7,4	Alun vakioasetus
1	4,5	
2	3,5	
3	2,8	

Kun oikea arvo on annettu, vahvista koskettamalla ja pitämällä painettuna symbolia **1**.

10. KEITTOTASON TOIMINNOT



<p>Lapsilukko</p>	<p>Tämä toiminto estää laitteiston käytön vahingossa.</p> <p>Toiminto laitetaan päälle näin: jos keittotasolla on kattila, paina ja pidä painettuna 3 sekunnin ajan vastaavaa numeronäyttöä. Jos keittotasolla ei ole kattilaa, paina ja pidä painettuna 3 sekunnin ajan yhtä 5 numeronäytöstä (eivät näy) vasemmalla kohdan  vieressä. Vapauta ja liu'uta sormea 0:sta 9:ään tehopalkilla, joka näyttää toimintasarjan. Kaikissa numeronäytöissä näkyy .</p> <p>Kuvaillut toimenpiteet tulee suorittaa loppuun 10 sekunnin kuluessa.</p> <p>Pois päältä ottamiseksi: paina ja pidä painettuna 3 sekunnin ajan yhtä keittoalueen 5 numeronäytöstä. Vapauta ja liu'uta sormeä 9:stä 0:aan tehopalkilla, joka näyttää toimintasarjan.</p> <p>Kuvaillut toimenpiteet tulee suorittaa loppuun 10 sekunnin kuluessa.</p>
<p>Lukitus</p>	<p>Voit lukita keittotasoinnot käytön aikana esimerkiksi keittotasoin puhdistamiseksi. Toiminto pysyy voimassa, vaikka keittotaso sammutettaisiinkin ja käynnistettäisiin sitten uudelleen.</p> <p>Jos virta katkeaa, toiminto kytkeytyy pois päältä.</p> <p>Päälle laittaminen: paina  ja pidä sitä painettuna 1 sekunnin ajan.</p> <p>Pois päältä ottaminen: paina .</p>
<p>Boost-tehotoiminto</p>	<p>Jokainen keittoalue voidaan asettaa lisätehotalle enintään 5 minuutin ajaksi.</p> <p>Päälle laittaminen: valitse yksi 4:stä keittoalueesta ja valitse "P"-arvo tehopalkista. Vastaava numeronäyttö näyttää .</p> <p>Pois päältä ottaminen: valitse yksi muista mahdollisista tehopalkin arvoista.</p>
<p>Keittoalueiden ajastin</p>	<p>Ajastimesta voidaan sammuttaa tietty keittoalue asetetun ajan päätyttyä.</p> <p>Keittoalueet voidaan ohjelmoida yksittäin, sillä kullakin niistä on oma ajastin.</p> <p>Päälle laittaminen: Kun keittoalue on toiminnassa, paina päästäksesi kyseisen alueen ajastimen hallinnointiohjaimiin.</p> <p>3 numeronäytössä näkyy "0 0 0". Paina "+" tai "-" asettaaksesi ajastimen lähtölaskennan.</p> <p style="text-align: center;"></p> <p style="text-align: center;">Tunnit - Kymmenesosat - Minuutit</p> <p>Älä koske mihinkään 10 sekuntiin asetetun ajan vahvistamiseksi.</p> <p>Kun lähtölaskenta on päättynyt, numeronäytöt nollaantuvat ja äänimerkki kuuluu. Toiminto voidaan keskeyttää painamalla mitä tahansa näppäintä.</p> <p>Jos ajastin on päällä useamman keittoalueen kohdalla, 3 numeronäyttöä osoittavat aina ajastinta, jonka aika on loppumassa ensin.</p> <p>Pois päältä ottaminen: kun keittoalue on toiminnassa, paina päästäksesi kyseisen alueen ajastimen hallinnoinnin ohjaimiin.</p> <p>Aseta kolme numeroa kohtaan "0 0 0" käyttämällä komentoja "+" tai "-" tai paina virtanäppäintä.</p>

<p>Ajastin (yleinen)</p>	<p>Hälytyksellä varustettu ajastin yleistä käyttöä varten.</p> <p>Päälle laittaminen: laita keittotasoa päälle ja tarkista, ettei paikalla ole kattiloita tai päällä olevia keittoalueita.</p> <p>Ajastimen hallinnan ohjainten 3 numeroa näyttävät "- - -".</p> <p>Paina numeronäyttöä siirtyäksesi ajastimen valikkoon ja nähdäksesi lukemat "0 0 0".</p> <p>Paina "+" tai "-" asettaaksesi ajastimen lähtölaskennan.</p> <p style="text-align: center;">  Tunnit - Kymmenesosat - Minuutit </p> <p>Älä koske mihinkään 10 sekuntiin asetetun ajan vahvistamiseksi.</p> <p>Kun lähtölaskenta on päättynyt, numeronäytöt nollaantuvat ja äänimerkki kuuluu. Toiminto voidaan keskeyttää painamalla mitä tahansa näppäintä.</p> <p>Toista kuvaillut toimenpiteet muokataksesi lähtölaskennan arvoa.</p> <p>Pois päältä laittaminen: laita keittotasoa päälle ja tarkista, ettei paikalla ole kattiloita tai keittoalueita, jotka ovat päällä.</p> <p>Paina numeronäyttöä siirtyäksesi ajastimen valikkoon ja käytä kohtia "+" ja "-" asettaaksesi näyttöön "0 0 0" tai paina virtanäppäintä.</p>																						
<p>Sulatustoiminto</p>	<p>Päälle laittaminen: valitse yksi 4:stä keittoalueesta ja paina .</p> <p>Valitun alueen numeronäytössä näkyy .</p> <p>Pois päältä ottaminen: paina  tai paina .</p>																						
<p>Lämmitystoiminto</p>	<p>Tätä toimintoa käytetään kattilan lämmittämiseksi enimmäisteholla ennen kuin jatketaan kypsennystä valitulla tasolla. Ajanjakso, jonka verran keittoaluetta pidetään enimmäisteholla, riippuu lopullisesta asetetusta kypsennystasosta. Katso taulukkoa:</p> <table border="1" data-bbox="266 635 1037 933"> <thead> <tr> <th>Tehotaso</th> <th>Ajastin (sekunnit)</th> </tr> </thead> <tbody> <tr><td>1</td><td>48</td></tr> <tr><td>2</td><td>144</td></tr> <tr><td>3</td><td>230</td></tr> <tr><td>4</td><td>312</td></tr> <tr><td>5</td><td>408</td></tr> <tr><td>6</td><td>120</td></tr> <tr><td>7</td><td>168</td></tr> <tr><td>8</td><td>216</td></tr> <tr><td>9</td><td>Ei saatavilla</td></tr> <tr><td>P</td><td>Ei saatavilla</td></tr> </tbody> </table> <p>Päälle laittamiseksi, kun keittotasolla on kattila ja keittoalue on valittuna, paina ja pidä painettuna 3 sekunnin ajan valittua arvoa (välillä 1–8) tehopalkista. Valitun keittoalueen näytössä näkyy "A".</p> <p>Voit lisätä keittotasoa, mutta vähentämällä sitä toiminto kytketty pois päältä.</p> <p>Voit kytkeä sen pois päältä myös siten, että kosketat kyseessä olevan keittoalueen näppäintä ja pidät sitä painettuna 3 sekunnin ajan.</p>	Tehotaso	Ajastin (sekunnit)	1	48	2	144	3	230	4	312	5	408	6	120	7	168	8	216	9	Ei saatavilla	P	Ei saatavilla
Tehotaso	Ajastin (sekunnit)																						
1	48																						
2	144																						
3	230																						
4	312																						
5	408																						
6	120																						
7	168																						
8	216																						
9	Ei saatavilla																						
P	Ei saatavilla																						
<p>Taukotoiminto</p>	<p>Tästä toiminnosta voit keskeyttää/käynnistää uudelleen minkä tahansa keittotasolla päällä olevan toiminnon vähentämällä keittoalueella saatavissa olevaa tehoa ja nollaamalla kaikki toiminnot. Jos taukotoimintoa ei oteta pois päältä 10 minuutin kuluessa, keittotasoo sammuu automaattisesti.</p> <p>Päälle laittaminen: Kun keittotasolla on kattila ja keittoalue on valittuna, paina ja pidä painettuna taukotoiminnon näppäintä  vähintään 1 sekunnin ajan. Kaikissa näytössä näkyy .</p> <p>Pois päältä laittaminen: paina ja pidä painettuna  1 sekunnin ajan, kunnes se vilkkuu. Paina mitä tahansa muuta näppäintä 10 sekunnin kuluessa. Toiminto kytketään pois päältä, ja keittotasoo jatkaa edellisillä asetuksilla.</p>																						
<p>Muistitoiminto</p>	<p>Tätä toimintoa käytetään keittotasoon asetusten palauttamiseen muistista siinä tapauksessa, että virta katkesi tahattomasti tai äkillisesti.</p> <p>Kun keittotasoo sammuu, mutta se laitetaan päälle 6 sekunnin kuluessa koskettamalla symbolia .</p> <p>, näppäin  vilkkuu 6 sekunnin ajan. Paina näppäintä  palauttaaksesi aiemmin asetetut toiminnot. Piippausääni kuuluu toimenpiteen vahvistamiseksi.</p>																						

Yhdistelmätila ("silta"-tila)	Tästä toiminnosta voidaan yhdistää 2 keittoaluetta niiden käyttämiseksi ja hallinnoimiseksi yhtenä laajempana keittoalueena. Tämä tarjoaa mahdollisuuden käyttää kattiloita, joiden pohja on suurempi. Tästä toiminnosta valittavissa olevat keittoalueet ovat ainoastaan vasemmalla ja oikealla olevat alueet. Päälle/pois päältä laittamiseksi: paina samanaikaisesti vasemmanpuoleisten keittoalueiden numeronäyttöjä valitaksesi 2 aluetta, jotka liitetään sillaksi, kunnes näkyviin tulee numeronäyttö 11 osoittaen, että toiminto on kytketty päälle. Toista numeronäyttöä käytetään tehotason asettamiseksi.
AUTO-toiminto "A"	Kun keittotaso/imulaite käynnistetään, esimääritettynä asetuksena liesituuletin käynnistyy automaattitavassa ja merkivalo "A" syttyy kirkkaana. Liesituuletin käynnistyy, jos keittoalueiden teho on suurempi kuin "1". Se poistetaan käytöstä painamalla merkivaloa "A", ja sen vahvistaa valon kirkkauden muutos, joka tulee kirkkaasta himmeäksi. Se voidaan poistaa käytöstä myös painamalla tehopalkilla arvoa, joka on suurempi kuin "1", ja sen vahvistaa valon "A" kirkkauden muutos kirkkaasta himmeäksi. Se käynnistetään uudelleen painamalla merkivaloa "A", joka tulee kirkkaaksi.

11. KYPSENNYSTAULUKKO

Tehotaso	Kypsennystapa	Käyttö
1	Sulattaminen, kevyt lämmittäminen	Voi, suklaa, liivate, kastikkeet
2	Sulattaminen, kevyt lämmittäminen	Voi, suklaa, liivate, kastikkeet
3	Kuumenna sopivaan lämpötilaan	Riisi
4	Hyvin pitkä kypsennys, sakeutus, hauduttaminen	Vihannekset, perunat, kastikkeet, hedelmät, kala
5	Hyvin pitkä kypsennys, sakeutus, hauduttaminen	Vihannekset, perunat, kastikkeet, hedelmät, kala
6	Hyvin pitkä kypsennys, hauduttaminen	Pasta, keitot, haudutettu liha
7	Kevyt paistaminen	Rösti-perunat, omeletit, leivitetty ja paistetut ruuat, makkara
8	Paisto, uppopaisto	Liha, ranskalaiset perunat
9	Nopea paistaminen korkeassa lämpötilassa	Pihvit
P	Nopea lämmitys	Veden keittäminen

12. IMULAITTEEN TOIMINNOT



Keittoalueiden, imulaitteen ja ajastimen ohjainten alueet voidaan aktivoida painamalla kyseessä olevaa numeronäyttöä.





"P" Paina tehopalkilla kaksi kertaa "9" asettaaksesi nopeuden TEHONOPEUS. Tämä asetus on ajastettu 5 minuutiksi. Kun tämä aika on kulunut, järjestelmä palaa automaattisesti aikaisemmin asetettuun nopeuteen. Se poistuu käytöstä, kun valitaan muu nopeus.

Toiminto Viive Toiminto on käytettävissä vain, jos automaattinen tapa poistetaan käytöstä. Automaattitila kytkeytyy pois päältä painettaessa "A".
Paina imulaitteen numeronäyttöä ja aseta nopeus tehopalkilla.
Paina ajastimen numeronäyttöä, jossa näkyi "CL" mutta jossa alkaa laskenta, joka on jo asetettu 15 minuuttiin.

	Ajastimen symboli Kun imulaitteen numeronäyttö on valittu, paina ajastimen hallinnan numeroja laskennan asettamiseksi.
	Rasvasuodattimen huollon symboli Rasvasuodattimen puhdistustarpeen näyttää merkivalo, ja se on aina käytettävissä. Suodattimen palauttaminen ja uudelleenaktivointi Kun suodatin on huollettu: paina 5 sekuntia painiketta . - Rasvasuodattimen merkivalo sammuu, ja laskenta alkaa alusta.
	Hiilisuolettimen huollon symboli Esimääritettynä asetuksena liesituuletin on imutavassa. Laitte sammutettuna paina liesituuletin kytkimien numeronäyttöä imulaitteen aktivoimiseksi. Paina numeronäyttöä uudelleen 5 sekuntia seuraavia toimintoja varten: Hiilisuolettimen aktivoiminen: Hiilisuolettimen (hajusuodatin) symboli syttyy 1 sekunniksi. Hiilisuolettimen poistaminen käytöstä: Hiilisuolettimen (hajusuodatin) symboli vilkkuu kaksi kertaa. Aktivoimisen jälkeen kuvakkeen syytymisen osoittaa, että on huollettava hiilisuolettin (hajusuodatin). Hiilisuolettimen palauttaminen ja uudelleenaktivointi Kun suodatin on huollettu: paina 5 sekuntia painiketta . - Hajusuodattimen merkivalo sammuu, ja laskenta alkaa alusta.

13. KÄYTTÄJÄVALIKON MUOKKAUS

Ennen menetelmän suorittamista tutustu koko kappaleeseen.

- Paina ①.
- Paina uudelleen ① ja pidä painettuna 3 sekunnin ajan.
- Näppäin  alkaa vilkkua.
- Paina ja pidä painettuna , jolloin keittoalueiden numeronäytöt näyttävät .
- Pidä painettuna kohtaa  ja ala painaa keittoalueiden numeronäyttöjä myötäpäivään. Aloita etuvasemmalta.



Takana vasemmalla oleva numeronäyttö osoittaa vuorotellen kohtaa  ja numeroa välillä 2–7, joka kertoo valikkokoodin.

Edessä vasemmalla oleva numeronäyttö näyttää numeron, joka riippuu valinnassa annetuista parametreistä.

- Paina vasenta takanumeronäyttöä.
- Valitse tehopalkin numero siirtyäksesi valikon kodiin.
- Paina vasenta etunumeronäyttöä.
- Valitse tehopalkin numero valitaksesi arvon.

Katso seuraavaa taulukkoa asetuksia varten:

Valikon koodi	Kuvaus	Arvo
U2	Näppäinten äänenvoimakkuuden hallinointivalikko.	0 - Ääni pois käytöstä 1 - Min. 3 - Maks.
U3	Minuuttilaskurisummerin äänenvoimakkuuden hallinointivalikko.	0 - Ääni pois käytöstä 1 - Min. 3 - Maks.
U4	Näytön kirkkautason hallinointivalikko.	0 - Maks. 9 - Väh.
U5	Lähtölaskennan animaation hallintavalikko.	0 - Animaatio pois käytöstä 1 - Animaatio käytössä
U6	Kattilan läsnäolon tunnistustoiminnon valikko.	0 - Päällä 1 - Pois
U7	Lähtölaskennan päättymisen hallintavalikko.	0 - Jatkuva vilkkuminen ja sammuminen 1 - Kymmenen vilkkumista ja sammuminen 2 - Yksi vilkkuminen ja sammuminen

- Kun oikea arvo on annettu, vahvista koskettamalla kohtaa ① ja pitämällä sitä painettuna 2 sekunnin ajan.
- Jos tahdot poistua valikosta tallentamatta, paina . Jos et tee mitään, käyttäjävalikko sulkeutuu 1 minuutin kuluessa.

14. TEHON HALLINNAN TOIMINTO

Tässä tuotteessa on elektronisesti ohjattu tehonhallintatoiminto.

Tämä toiminto hallinnoi 3700 W:n enimmäistehon antoa yhdistelmäkeittoalueiden (vasen puoli ja oikea puoli) välillä optimoimalla tehon jakautumisen ja estäen järjestelmän ylikuormitustilanteet.

Tätä varten kokonaistehoa valvotaan jatkuvasti ja tarvittaessa sitä vähennetään. Ellei ole mahdollista tuottaa vaadittua kokonaistehoa, valvontaelementti vähentää esimääritetyn asetuksen mukaisesti toisen kypsennyselementin tehoa tehokäyrän välittömästi alemmalle tasolle, jotta ei ylitetä 16 A:n ottovirtaa.

Tässä tapauksessa generaattori huomioi käyttöliittymän viimeisen ensisijaisen komennon ja tarvittaessa alentaa toisen kypsennyselementin aikaisemmin aktivoituja asetuksia.

Tehonhallintatoiminto aktivoituu heti kun kypsennyselementin päällä havaitaan kattila.

Esimerkki:

Jos keittoalueelle 1 valitaan lisätehotaso (boost) (P), keittoalue 2 ei voi samanaikaisesti ylittää tehotasoa 9 ja sitä rajoitetaan automaattisesti.”

15. KATTILOIDEN KÄYTÖN OPAS

Mitä kattiloita voi käyttää

Käytä ainoastaan kattiloita, joiden pohja on rautamagneettinen ja soveltuu induktiokeittotasolla käytettäväksi:

- valurauta
- emaloitu teräs
- hiiliteräs
- ruostumaton teräs (osittainkin)

- alumiini, jossa on rautamagneettipinnoite tai pohja, jossa rautamagneettilevy

Kattilan soveltuvuuden määrittämiseksi tarkista, että siinä on symboli  (yleensä painettuna pohjassa). Voit myös laittaa magneetin kattilan pohjan lähelle. Jos se tarttuu, kattilaa voidaan käyttää induktiokaittasalla.

Optimaalisen tehokkuuden takaamiseksi käytä aina kattiloita, joiden pohja on tasainen, jolloin lämpö jakautuu tasaisesti. Pohja, joka ei ole täysin tasainen, voi vaikuttaa tehon ja lämmön siirtymiseen.

Miten kattiloita käytetään

Kattilan/paistinpannun vähimmäishalkaisija eri keittoalueille.

Jotta voidaan taata, että keittotaso toimii oikeaoppisesti, kattilan tulee peittää yksi tai useampi viitekohta, joka on merkitty keittotason pintaan, ja sen vähimmäishalkaisijan tulee olla sopiva.

Käytä aina keittoaluetta, joka vastaa parhaiten kattilan pohjan halkaisijaa.

Keittoalueet	Kattilan pohjan halkaisija	
	Ø min. (suositeltu)	Ø maks. (suositeltu)
Vasen/oikea yhdessä	190 mm	230 mm
Vasen/oikea yksittäin	110 mm	190 mm

Tyhjät tai ohutpohjaiset kattilat/paistinpannut

Älä käytä tyhjiä tai ohutpohjaisia kattiloita/paistinpannuja keittotasolla, sillä muuten lämpötilaa ei voi hallita eikä keittoaluetta voida sammuttaa automaattisesti lämpötilan noustessa liian korkeaksi. Tällöin vaarana on kattilan tai keittotason pinnan vaurioituminen.

Jos näin käy, älä kosketa mitään ja odota, että kaikki osat jäähtyvät.

Jos näkyviin tulee virheviesti, tutustu osioon "Vianmääritys".

Keittotason toiminnan normaalit äänet

Induktioteknologia perustuu sähkömagneettisten kenttien muodostamiseen.

Nämä sähkömagneettiset kentät tuottavat lämpöä suoraan kattilan pohjaan. Kattilat ja pannut voivat tuottaa erilaisia ääniä tai värähtelyä niiden valmistustavasta riippuen.

Tällaiset äänet kuvataan alla:

Lievä surina (kuin muuntajan ääni)

Tämä ääni kuuluu kun kypsennetään suurella lämmöllä ja se riippuu keittotasolta kattiloihin siirtyvän energian määrästä. Ääni lakkaa tai vähenee kun lämmön tasoa alennetaan.

Hiljainen suhina

Tämä ääni syntyy kun keittoastia on tyhjä ja se loppuu kun astiaan laitetaan vettä tai ruokaa.

Rätinä

Tämä ääni kuuluu kun käytetään kattiloita, joissa on monta materiaalikerrosta päällekkäin ja se johtuu pintojen värähtelystä eri materiaalien kohdatessa. Ääni tulee kattiloista ja voi vaihdella elintarvikkeiden määrän ja tyyppin mukaan.

Kova suhina

Tämä ääni kuuluu kun käytetään kattiloita, joissa on monta materiaalikerrosta päällekkäin, ja kun niitä käytetään maksimiteholla ja kahdella keittoalueella. Ääni lakkaa tai vähenee kun lämmön tasoa alennetaan.

Puhaltimen äänet

Elektronisen järjestelmän oikeaa toimintaa varten keittotason lämpötilaa täytyy rajoittaa. Tätä varten keittotasossa on jäähdytyspuhallin, joka aktivoidaan elektronisen järjestelmän lämpötilan alentamiseksi ja säätelemiseksi. Voi käydä niin, että puhallin jatkaa toimintaansa kun laite on sammutettu, jos keittotason lämpötilan havaitaan vielä olevan liian korkea.

Rytmiikkäitä, kellon tikitystä muistuttavia ääniä

Tämä ääni kuuluu vain kun ainakin kolme keittoaluetta on toiminnassa ja se loppuu tai vähenee kun yksi niistä sammutetaan.

Kuvatut äänet ovat induktioteknologian normaali ominaisuus eikä niitä voida pitää vikoina.

16. VIANMÄÄRITYS

Vikakoodi	Kuvaus	Mahdollinen syy	Ratkaisu
"Äänimerkki käynnistykseen yhteydessä. Ei vikakoodia näkyvässä"	Liesituulettimen ohjaus ei toimi	LIN-kaapelin vika tai huono liitäntä liesituulettimen elektroniikkakortissa	LIN-kaapelin liitännän tarkistus/vaihto
ER03	Keittotaso sammuu automaattisesti 10 sekunnin kuluttua.	Näppäinten jatkuva aktivointi havaittu. Ohjauspaneelissa on vettä tai kattilaa.	Poista vesi tai kattila lasikeramiikkapinnalta ja ohjauspaneelilta.
ER21	Keittotaso sammuu.	Elektronisten osien sisäinen lämpötila on liian korkea.	Anna keittotason jäähtyä. Tarkista, onko keittotason ilmanvaihto riittävä. Jos virhe jatkuu, ota yhteyttä huoltopalveluun.
E2	Vastaava keittoalue sammuu.	Kattila tyhjä tai ei-sopiva. Kattilan tai lasikeramiikkapinnan lämpötila on liian suuri. Elektronisten osien lämpötila on liian korkea.	Anna keittotason jäähtyä. Käytä sopivaa kattilaa. Älä lämmitä tyhjiä kattiloita.
E3	Vastaava keittoalue sammuu.	Kattila ei-sopiva. Kattila on menettänyt magneettisia ominaisuuksiaan ja voi aiheuttaa vahinkoa induktiokeittotasolle.	Käytä sopivaa kattilaa. Virhe nollaantuu automaattisesti 8 sekunnin kuluttua, jolloin keittoalueita voidaan jälleen käyttää. Jos virheitä on lisää, kattilan vaihto on tarpeen. Jos virhe jatkuu, ota yhteyttä huoltopalveluun.
E6	Keittoalue ei syty.	Syöttöjännite/taajuus ovat sallittujen rajojen ulkopuolella.	Tarkista verkkojännite ja/tai -taajuus. Jos tarpeen, ota yhteyttä huoltopalveluun.
E8	Keittoalueet sammuvat.	Tuuletin on rikki. Tuuletin on pölyn tai kuitujen tukki- ma.	Puhdista tuuletin ja poista mahdolliset vieraat esineet. Jos virhe jatkuu, ota yhteyttä huoltopalveluun.
E4-E5-E7-E9-ER20-ER22-ER31-ER36-ER42-ER47-EA-EH	<p>Irrota keittotaso verkkovirrasta. Odoti muutama sekunti ja liitä keittotaso takaisin verkkovirtaan. Jos ongelma jatkuu, ota yhteyttä huoltopalveluun ja anna näytöllä näkyvä vikakoodi.</p>		

17. HUOLTO - KORJAUS JA VAATIMUSTENMUKAISUUS

- Varmista, että sähkökomponenttien huollon tekee vain valmistaja tai huoltopalvelu.
- Varmista, että vahingoittuneet johdot vaihtaa vain valmistaja tai huoltopalvelu.

Kun otat yhteyttä huoltopalveluun, anna seuraavat tiedot:

- Vikatyyppi
- Laitteen malli (Tuote/koodi)
- Sarjanumero (S.N.)

Nämä tiedot ovat arvokilvessä. Arvokilpi on laitteen pohjassa.

Tuotetiedot asetuksen nro 66/2014 mukaisesti

Viitestandardit:

EN/IEC 60350-2

EN/IEC 50564



Tämä laite on suunniteltu, valmistettu ja tuotu markkinoille ETY-direktiivien mukaisesti.

18. TEKNISET TIEDOT

Tuotteen tunnistaminen

Tyyppi: **4300**

Malli: **FSM 7081R HI**

Katso arvokilpeä, joka on laitteen pohjassa.

Valmistaja suorittaa jatkuvia tuoteparannuksia. Tästä syystä tämän oppaan

tekstiä ja kuvia voidaan muuttaa ilman ennakoilmoitusta.

Lisätietoja teknisistä tiedoista on osoitteessa: www.franke.com

MALLI	FSM 7081R HI
Maksimiteho yhteensä (taso + liesituuletin)	7,62 Kw (perusasetus)
Maksimiteho yhteensä (taso + liesituuletin)	4,72 Kw
Maksimiteho yhteensä (taso + liesituuletin)	3,72 Kw
Maksimiteho yhteensä (taso + liesituuletin)	3,02 Kw

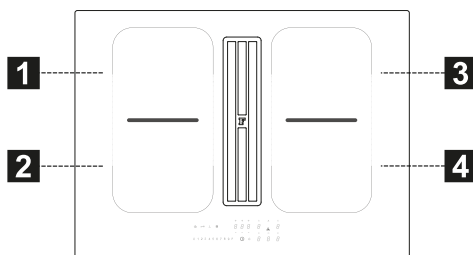

1,2 Joustava keittoalue 1 + 2 Sillassa 3,4 Joustava keittoalue 3 + 4 Sillassa		
Parametri	Arvo	Mitat (mm)
Hyötymitat	-	700 x 520 (L x S)
Syöttöjännite/taajuus	220-240 V, 50 Hz; 220 V, 60 Hz 2N~ 380-415 V, 50 Hz; 2N~ 380 V, 60 Hz	
Sähkö tiedot ja lämmityselementit		
Keittoalue 1,2,3,4	2100 W; Power Boost: 3000 W	210 x 190
Joustava keittoalue 1+2, 3+4	3000 W; Power Boost: 3700 W	210 x 380
Parametri	Arvo	Mitat (mm)
Laitteen paino	21	kg
Keittoalueiden määrä	4	
Lämmönlähde	induktio	

1. ІНФОРМАЦІЯ ЩОДО ТЕХНІКИ БЕЗПЕКИ

 Для вашої безпеки і правильної роботи приладу уважно прочитайте це керівництво перед установкою і експлуатацією. Завжди зберігайте ці інструкції поряд з приладом, навіть в разі продажу або передачі третім особам. Важливо, щоб користувачі знали всі особливості роботи та безпеки пристрою. Ці варильні поверхні оснащені індукційними системами, які відповідають вимогам директив EMC і EMF і не повинні заважати роботі інших електронних пристроїв. Особи з кардіостимуляторами або іншими електронними імплантатами повинні проконсультуватися зі своїм лікарем або виробником імплантованого пристрою, щоб оцінити їх сприйнятливість до перешкод.

 Електричні з'єднання повинні виконуватися кваліфікованим фахівцем. Перед виконанням електричного підключення прочитайте розділ «ЕЛЕКТРИЧНЕ ПІДКЛЮЧЕННЯ».

Для приладів з кабелями живлення клеми або поперечний переріз проводів між точкою

кріплення кабелю і клемми повинні бути розташовані таким чином, щоб можна було вийняти струмовідний провід перед кабелем заземлення в разі його відкріплення.

- Виробник не несе відповідальності за будь-які збитки, що виникли в результаті неправильної установки або використання.
- Переконайтеся, що мережеве живлення відповідає тому, що вказано на табличці, закріпленій всередині продукту.
- Відсічні пристрої повинні бути встановлені в стаціонарній системі відповідно до правил системи електропроводки.
- Для приладів класу I переконайтеся, що побутове джерело живлення має надійне заземлення.
- Під'єднайте витяжку до витяжного каналу за допомогою відповідної трубки. Див. комерційні аксесуари, зазначені в керівництві по установці (для круглих труб: мінімальний діаметр 120 мм). Довжина випускної труби повинна бути якомога коротше.
- Підключіть прилад до мережі живлення за допомогою пакетного вимикача.
- Слід дотримуватися норм, які стосуються вентиляції.
- Ніколи не підключайте витяжні прилади до каналів, через які виводяться газу

горіння (від нагрівачів, камінів тощо).

- Якщо витяжка використовується разом із неелектричними пристроями (наприклад, пристроями, що працюють на газовому паливі), у приміщенні необхідно забезпечити достатню вентиляцію, щоб уникнути зворотної тяги відпрацьованих газів. У разі використання кухонної витяжки в поєднанні з пристроями, які працюють від неелектричних джерел енергії, від'ємний тиск у приміщенні не повинен перевищувати 4 Па щоб уникнути повторного засмоктування витяжкою газів назад у приміщення.
- Забороняється спрямовувати потік повітря у витяжний канал, який використовується для відведення диму від приладів, що працюють на газі або інших типах пального.
- Якщо шнур живлення пошкоджений, його повинен замінити виробник, уповноважений сервісний центр або компетентний технік, щоб уникнути будь-якого ризику або небезпечної ситуації.
- Підключайте штекер до розетки, яка відповідає чинним нормам і розташована в доступному місці.
- Використання технічних і запобіжних заходів щодо викидів диму регулюється правилами, установленни-

ми місцевими органами влади, які є обов'язковими до виконання.

 **ЗАСТЕРЕЖЕННЯ:** Перед установкою пристрою зніміть захисні плівки.

- Використовуйте тільки гвинти та інше обладнання, що поставляється з приладом.

 **ЗАСТЕРЕЖЕННЯ:** Якщо гвинти або кріпильні деталі не будуть встановлені, як описано в даній інструкції, це може призвести до ураження електричним струмом.

- Діти не повинні виконувати роботи з очищення та догляду, якщо вони не знаходяться під наглядом дорослих.
- Необхідно наглядати за дітьми, щоб вони не гралися з приладом.
- Цей пристрій не повинен використовуватися особами (включаючи дітей) з обмеженими психофізичними і сенсорними здібностями або без досвіду і знань, якщо вони не знаходяться під ретельним наглядом і не проінструктовані щодо безпечного використання пристрою особою, відповідальною за їх безпеку.
- Даним приладом можуть користуватися діти у віці до 8 років і люди з обмеженими психофізичними і сенсорними здібностями або з не-

достатнім досвідом і знаннями за умови, що вони перебувають під ретельним наглядом і проінструктовані щодо безпечного користування приладу та безпеки, які це тягне за собою. Не дозволяйте дітям гратися з приладом.

 **ЗАСТЕРЕЖЕННЯ:** Під час використання приладу і його експлуатаційні елементи нагріваються.

Будьте дуже обережні і не торкайтесь нагрівальних елементів.

Дітей до 8 років забороняється залишати поруч із приладом без постійного нагляду.

- Очищуйте та/або замінійте фільтри через зазначений проміжок часу (існує небезпека пожежі). Див. розділ Догляд та очищення.
- Завжди забезпечуйте належну вентиляцію приміщення, якщо прилад використовується одночасно з пристроями, що спалюють газ або інші види палива (це не стосується пристроїв, які лише забезпечують рециркуляцію повітря в кімнаті).

ЗАСТЕРЕЖЕННЯ: Якщо на поверхні є тріщини, вимкніть прилад, щоб уникнути ураження електричним струмом.

- Не вмикайте пристрій, якщо поверхня тріснута або помітні будь-які пошкодження в глибині матеріалу.

- Не торкайтесь приладу мокрими руками або частинами тіла.
- Не використовуйте пароочиснісні пристрої для чищення приладу.
- Не кладіть на поверхню варильної поверхні металеві предмети, такі як ножі, виделки, ложки та кришки, оскільки вони можуть перегрітися.
- Використовуйте відповідну кнопку, щоб вимкнути варильну панель після використання; не покладайтесь на датчики посуду.

ЗАСТЕРЕЖЕННЯ: Залишати варильну панель без нагляду при використанні масла або жиру небезпечно, оскільки це може створити небезпечну ситуацію та розпалити вогонь. В ЖОДНОМУ РАЗІ не намагайтеся загасити полум'я водою, а вимкніть прилад і придушуйте полум'я, наприклад кришкою або ковдрою.

ЗАСТЕРЕЖЕННЯ: За процесом готування слід наглядати. Короткий процес приготування слід постійно контролювати.

- Прилад не призначений для роботи за допомогою зовнішнього таймера або окремої системи дистанційного керування.

ЗАСТЕРЕЖЕННЯ: Небезпека виникнення пожежі: не ставте предмети на варильні поверхні.

- Пристрій повинен бути встановлений таким чином, щоб забезпечити відключення від електромережі з такою відстанню між контактами (3 мм), що забезпечує повне відключення в умовах перевантаження категорії III.
- Прилад в жодному разі не повинен перебувати під впливом атмосферних явищ (дощ, сонце).
- Вентиляція пристрою повинна відповідати інструкціям виробника.
- Зберігайте упаковку в місцях, недоступних для дітей та домашніх тварин.
- Витяжки та інші відсмоктувачі кухонних випарів можуть погіршити безпечну роботу приладів, що спалюють газ або інше паливо (включаючи ті, що знаходяться в інших приміщеннях), через зворотний потік відпрацьованих газів. Ці гази можуть спричинити отруєння чадним газом. Після встановлення витяжки або будь-якого іншого відсмоктувача кухонних випарів переконайтеся, що газові прилади перевірені компетентною особою та у відсутності зворотного потоку відпрацьованих газів.
- Ніколи не використовуйте прилад для цілей, відмінних від тих, для яких він був розроблений.
- Під час користування фритюрницями слід постійно стежити за ними, щоб не допустити виникнення пожежі, спричиненої перегрітою олією.
- Не використовуйте прилад з зовнішнім таймером або окремою системою дистанційного керування.
- Не слід встановлювати прилад за декоративними дверцятами, щоб уникнути перегрівання.
- Щоб уникнути пошкодження приладу, не становіться на нього.
- Не ставте гарячий посуд на раму, тому що це може пошкодити силіконові ущільнювачі.
- Не ріжте і не готуйте їжу на поверхні і не кидайте на неї тверді предмети. Не перетягуйте посуд по поверхні.

3. ТЕХНІЧНЕ ОБСЛУГОВУВАННЯ ТА ОЧИЩЕННЯ

- Перед будь-яким технічним обслуговуванням вимкніть або відключіть прилад від джерела живлення.
- Якщо вугільний фільтр для усунення запаху постачається в комплекті і має тип (F) (див. Інструкцію по монтажу), його можна відновити. Фільтр з активованим вугіллям можна мити й відновлювати кожні 3—4 місяці (або частіше в разі інтенсивного користування витяжкою). Фільтр розрахований не більше ніж на 8 циклів відновлення (у разі особливо інтенсивного користування не рекомендується виконувати процедуру регенерації більше 5 разів). Зверніться до сервісного центру, щоб замовити новий фільтр (F).

2. ВИКОРИСТАННЯ

- Витяжка призначена винятково для домашнього використання з метою усунення запахів на кухні.

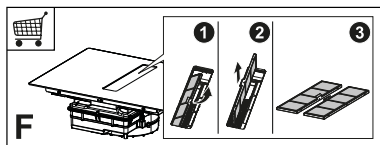

Процедура регенерування:

- Мити в посудомийній машині за температури, що НЕ ПЕРЕВИЩУЄ 70°, або вручну в гарячій воді без використання абразивних губок. Забороняється використовувати мийні засоби!
- Сушити в духовці за температури, що НЕ ПЕРЕВИЩУЄ 70°, протягом 2 годин (рекомендується уважно ознайомитися з інструкцією з експлуатації та збирання вашої духовки).
- Фільтри-жировловлювачі необхідно чистити кожні 2 місяці або частіше в разі особливо інтенсивного користування приладом. Їх можна мити в посудомийній машині. Не промивайте решітки у посудомийній машині (Z).

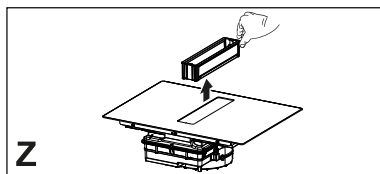

Загальні рекомендації

- У жодному разі не користуйтеся абразивними губками, сталевими мочалками, соляною кислотою та іншими засобами, що можуть дряпати поверхню чи лишати на ній сліди.
- Заборонено вживати їжу, яка випадково впала чи потрапила на поверхню, на функціональні або естетичні компоненти варильної поверхні.

Очищення приладу

- Аби попередити припикання залишків їжі, чистіть варильну поверхню після кожного використання. Для видалення сухих забруднень, що

пригоріли до поверхні, потрібні більші зусилля.

- Для очищення приладу від щоденного бруду використовуйте м'яку тканину чи губку, змочену водою з додаванням придатного мийного засобу. При користуванні мийними засобами дотримуйтеся інструкцій від їхніх виробників. Рекомендується користуватися мийними засобами із захисними властивостями.
- Видаліть в'їдливі забруднення, наприклад залишки молока, що витекло з посудини, за допомогою спеціального засобу для зняття бруду зі склокерамічної варильної поверхні (поки варильна поверхня ще тепла). При користуванні засобами для зняття бруду обов'язково дотримуйтеся інструкцій від їхніх виробників.
- Видаліть залишки солодких страв, наприклад варення, що витікло з посудини, за допомогою спеціального засобу для зняття бруду зі склокерамічної варильної поверхні (поки варильна поверхня ще тепла). В іншому разі можна пошкодити склокерамічну поверхню.
- Видаліть розплавлений пластик за допомогою спеціального засобу для зняття бруду зі склокерамічної варильної поверхні (поки варильна поверхня ще тепла). В іншому разі можна пошкодити склокерамічну поверхню.
- Видаліть плями накипу за допомогою невеликої кількості розчину для розчинення накипу, наприклад оцту чи лимонного соку, поки варильна поверхня ще не охолола остаточно. Потім знову протріть прилад вологою тканиною.

4. ВИМОГИ ДО МЕБЛІВ

Для процедури монтажу обов'язково дотримуватись законів, розпоряджень, директив та стандартів (норм щодо безпеки електричних систем,

правильної переробки компонентів тощо), чинних у країні використання!

- Не використовуйте силіконовий герметик між приладом та стільницею. Кухонна варильна поверхня призначена для встановлення урівень в стільниці елемента кухонних меблів із шириною не менше 600 мм.
- Якщо прилад розміщується на легкозаймистих матеріалах, слід суворо дотримуватися вказівок і стандартів щодо встановлення низьковольтного обладнання та протипожежного захисту.
- Для пристроїв, що вбудовуються, компоненти (пластикові матеріали та шпоновану деревину) слід монтувати термостійкими клеями (не менше 100°C): використання невідповідних матеріалів та клеїв може спричинити деформацію та відшарування.
- Елемент кухонних меблів повинен мати достатньо місця для підключення електричних з'єднань приладу. Якщо над приладом встановлюються навісні елементи кухонних меблів, висота їхнього встановлення повинна забезпечувати достатньо місця для зручного приготування їжі.
- Дозволено використовувати декоративні бордюри з твердої деревини, що розташовуються навколо стільниці позаду приладу. При цьому слід дотримуватися вимог щодо мінімальної відстані, показаних на зображеннях варіантів встановлення.
- Мінімальну відстань між умонтованим приладом і задньою стіною показано на зображенні встановлення вмонтованого приладу (150 мм від бічної стінки, 40 мм ззаду, щонайменше 500 мм до будь-яких шаф, розташованих вище. З міркувань ергономіки ми рекомендуємо, щоб мінімальна відстань була 1000 мм).

- Щоб запобігти потраплянню рідини між краєм варильної панелі та стільницею, перед встановленням розмістіть передбачене клейке ущільнення по всьому зовнішньому краю варильної панелі.

5. ЕЛЕКТРИЧНЕ ПІДКЛЮЧЕННЯ

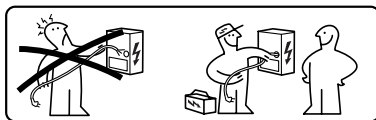

ЗАСТЕРЕЖЕННЯ: Усі електричні з'єднання повинні виконуватися уповноваженим фахівцем.

- Дотримуйтеся схеми підключення (розташована на нижній стороні виробу).
- Цей прилад має з'єднання типу "Y", рекомендується використовувати кабель живлення H05V2V2-F 5 x 2,5 мм², ОДНОФАЗНЕ та ДВОФАЗНЕ підключення: мінімальний перетин провідників: 2,5 мм². Зовнішній діаметр силового кабелю: не менше 8 мм - не більше 12 мм.
- З'єднувальні клемники знаходяться під кришкою клемової коробки.
- Переконайтеся, що характеристики побутової електричної системи (напруга, максимальна потужність та струм) сумісні з характеристиками приладу.
- Підключіть прилад, як показано в інструкції з монтажу (відповідно до стандартних норм напруги мережі, що діють в країні).



Увага! Не зварюйте кабелі!

6. ЕКОЛОГІЧНІ АСПЕКТИ

Утилізація побутової техніки

Символ  на виробі або його упаковці означає, що виріб не можна утилізувати разом із звичайними побутовими

ми відходами. Виріб слід утилізувати в центрі, що спеціалізується на переробці електричних та електронних компонентів. Забезпечивши правильну утилізацію цього виробу, ви допоможете запобігти потенційним негативним наслідкам для навколишнього середовища та здоров'я, які в іншому випадку можуть виникнути внаслідок неналежної утилізації. Щоб отримати більш детальну інформацію про те, як переробити цей виріб, зверніться до місцевих органів влади, місцевої служби утилізації відходів або магазину, де ви придбали продукт.

Пристрій відповідає вимогам Директиви 2012/19/ЄС стосовно зменшення використання небезпечних речовин, використовуваних у електричних та електронних пристроях, а також утилізації відходів.

Утилізація пакувальних матеріалів

Матеріали із символом  підлягають вторинній переробці. Утилізуйте пакувальні матеріали у спеціальні контейнери для збору для переробки.

Енергозбереження

Ви можете економити енергію щодня під час приготування, дотримуючись наведених нижче порад.

- Нагріваючи воду, використовуйте лише необхідну кількість.
- Якщо є можливість, завжди накривайте посуд кришкою.
- Розміщуйте посуд для приготування до того, як ви увімкнули конфорку.
- Посуд меншого діаметру розміщуйте на менших конфорках.
- Ставте каструлі безпосередньо в центр конфорки.
- Використовуйте залишкове тепло, щоб зберегти їжу теплою або розморозити її.

7. ОПИС ТОВАРУ

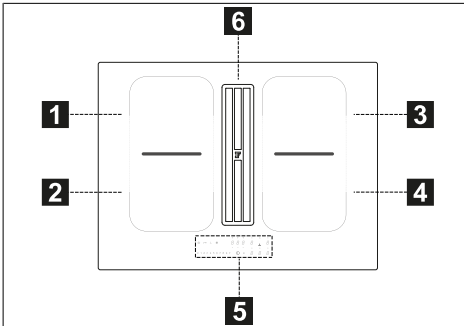

1	Одиначна конфорка (210x190 мм) 2100 Вт з функцією Booster 3000 Вт
2	Одиначна конфорка (210x190 мм) 2100 Вт з функцією Booster 3000 Вт
3	Одиначна конфорка (210x190 мм) 2100 Вт з функцією Booster 3000 Вт
4	Одиначна конфорка (210x190 мм) 2100 Вт з функцією Booster 3000 Вт
5	Панель управління
6	Всмоктувальна решітка
1+2	Комбінована конфорка (210 x 380 мм) 3000 Вт, з функцією Booster 3700 Вт.
3+4	Комбінована конфорка (210 x 380 мм) 3000 Вт, з функцією Booster 3700 Вт.

ІНДИКАТОРИ

Виявлення посуду

Кожна конфорка оснащена системою, яка визначає наявність посуду на варильній панелі.

Система виявлення здатна розпізнавати каструлі з намагнічуваним дном, придатні для використання на індукційних плитах.

Якщо під час роботи посуд знімається або використовується невідповідний посуд, на дисплеї з'являється символ .

Індикатор залишкового тепла

Індикатор залишкового тепла є функцією безпеки, яка вказує на те, що поверхня конфорки все ще має температуру, що дорівнює або перевищує 50°C, і, отже, може спричинити опіки при контакті голими руками. Сенсор відповідної конфорки вказує **H**.

8. ПАНЕЛЬ УПРАВЛІННЯ

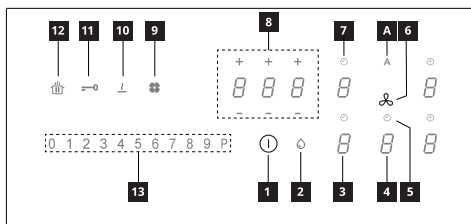

1	Увімкнений/вимкнений
2	Індикатор насичення фільтра-жировловлювача
3	Індикатор рівня потужності конфорки
4	Індикатор рівня потужності витяжки
5	Управління таймером витяжки
6	Символ зони управління витяжкою
7	Управління таймером конфорки
8	Зона управління Таймером
9	Індикатор насичення фільтра з активованим вугіллям
10	Кнопка функції Розморожування
11	Кнопка функції Блокування
12	Кнопка функції Пауза
13	Висувна клавіатура
A	Кнопка функції Авто

Конфорки можна активувати натисканням відповідного сенсора . Сенсор світиться інтенсивніше для підтвердження роботи.

Коли на одній з 4 конфорок розміщують, наприклад, каструлю, варильна поверхня автоматично визначає її присутність і загоряється відповідний сенсор, щоб її активувати.

Якщо на плиті немає каструль та інших предметів, сенсор не загоряється.

На панелі керування, функції, які можна вибрати, завжди є видимими, але світяться з низькою інтенсивністю. Виберіть функції, торкнувшись відповідного символу.

Увімкнення приладу:

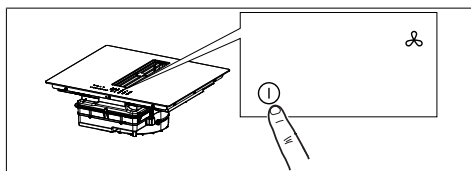

Натисніть на 2 секунди кнопку ВКЛ / ВИКЛ, щоб увімкнути та активувати функції варильної поверхні.

В цей час варильна поверхня увімкнена, проте всі зони приготування і витяжка мають нульову потужність. Якщо варильна поверхня не буде використовуватися, вона вимкнеться через 20 секунд.

Увага: З міркувань безпеки варильну поверхню у будь-який час можна вимкнути кнопкою вмикання/вимикання.

Увага: Функції, які можна вибрати, завжди підсвічені/видимі на панелі керування, і це лише ті функції, які можна активувати.

Елементи керування зонами приготування, витяжкою і таймером можна активувати натисканням відповідного сенсора.

Сенсор світиться із більшою яскравістю для підтвердження операції.

9. ОБМЕЖЕННЯ ПОТУЖНОСТІ

При першому підключенні приладу до домашньої мережі установник повинен встановити потужність конфорок на основі фактичної потужності домашньої електромережі.

Якщо в цьому немає необхідності, плиту можна включити безпосередньо за допомогою або, як альтернатива, виконати процедуру, описану нижче, для доступу в меню.

Перед проведенням процедури бажано прочитати весь абзац.

Підключіть варильну панель до домашньої мережі.

1. Всі сенсори загоряються на кілька секунд, потім гаснуть і залишається тільки , який блимає.
2. Натисніть і утримуйте сенсори конфорки показують .
3. Утримуючи , почніть натискати сенсори конфорок, рухаючись проти годинникової стрілки.

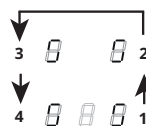

Лівий задній сенсор показує і число, що позначає тип меню. Лівий передній сенсор показує число, яке залежить від параметрів, зазначених у виборі.

Виберіть сенсор з **L** і натисніть «8» на шкалі потужності.

Виберіть лівий передній сенсор і виберіть правильне налаштування.

Див. Технічні характеристики в таблиці нижче:





Значення на шкалі потужності	кВт	Примітки
0	7,4	Стандартне початкове налаштування
1	4,5	
2	3,5	
3	2,8	







0	7,4	Стандартне початкове налаштування
1	4,5	
2	3,5	
3	2,8	

Після введення правильного значення підтвердіть, натиснувши і утримуючи **Ⓢ**.

10. ФУНКЦІЇ ВАРИЛЬНОЇ ПОВЕРХНІ

Пристрій для безпеки дітей	<p>Ця функція запобігає випадковому включенню обладнання</p> <p>Щоб активувати: якщо на варильній поверхні є каструля, натисніть і утримуйте відповідний сенсор протягом 3 секунд. Якщо на варильній поверхні немає каструлі, натисніть і утримуйте один з 5 сенсорів (що не світяться) поруч з точкою Ⓢ з лівої сторони протягом 3 секунд. Відпустіть і проведіть пальцем від 0 до 9 уздовж шкали потужності, яка показує послідовність функціонування. Всі сенсори показують L.</p> <p>Описані операції слід виконати протягом 10 секунд.</p> <p>Щоб відключити: натисніть і утримуйте один з 5 сенсорів конфорки протягом 3 секунд. Відпустіть і проведіть пальцем від 9 до 0 уздовж шкали потужності, яка показує послідовність функціонування.</p> <p>Описані операції слід виконати протягом 10 секунд.</p>
Блокування	<p>Можна заблокувати функції варильної поверхні під час використання, наприклад, для очищення плити. Функція залишається активною, навіть якщо плиту вимкнути і знову включити. У разі збою живлення функція відключається.</p> <p>Для активації: натисніть Ⓢ і утримуйте протягом 1 секунди.</p> <p>Щоб відключити: натисніть Ⓢ.</p>
Функція Boost	<p>Кожну конфорку можна налаштувати на додатковий рівень потужності на час до 5 хвилин.</p> <p>Для включення: виберіть одну з 4 конфорок і виберіть значення «P» на шкалі потужності. Відповідний сенсор вказує P.</p> <p>Щоб відключити: виберіть одне з інших можливих значень на шкалі потужності.</p>

<p>Таймер конфорок</p>	<p>Таймер дозволяє вимкнути певну конфорку після закінчення встановленого часу. Конфорки можна запрограмувати індивідуально, оскільки кожна має свій таймер.</p> <p>Для активації: Під час роботи конфорки натисніть, щоб отримати доступ до команд управління таймером для цієї конфорки. 3 сенсори показують «0 0 0». Натисніть "+" о "-", щоб встановити зворотній відлік таймера.</p> <p style="text-align: center;">0 0 0</p> <p style="text-align: center;">Години - Десятки - Хвилини</p> <p>Не торкайтеся нічого протягом 10 секунд, щоб підтвердити встановлений час. Після закінчення зворотного відліку цифри обнулюються і лунає звуковий сигнал. Функцію можна перервати будь-якою кнопкою.</p> <p>Якщо таймер активний для декількох конфорок, 3 сенсори завжди будуть вказувати той таймер, який спливає першим.</p> <p>Щоб відключити: під час роботи конфорки натисніть, щоб отримати доступ до команд управління таймером для цієї конфорки. Встановіть три сенсори на «0 0 0» за допомогою «+» або «-» або натисніть кнопку вкл. / вкл.</p>																						
<p>Таймер (загальний)</p>	<p>Таймер із сигналізацією для загального користування.</p> <p>Для активації: включіть плиту, переконавшись у відсутності посуду та увімкнених конфорок. 3 сенсори для управління таймером показують «- - -».</p> <p>Натисніть сенсор, щоб увійти в меню таймера і відобразити «0 0 0».</p> <p>Натисніть "+" о "-", щоб встановити зворотній відлік таймера.</p> <p style="text-align: center;">0 0 0</p> <p style="text-align: center;">Години - Десятки - Хвилини</p> <p>Не торкайтеся нічого протягом 10 секунд, щоб підтвердити встановлений час. Після закінчення зворотного відліку цифри обнулюються і лунає звуковий сигнал. Функцію можна перервати будь-якою кнопкою.</p> <p>Повторіть зазначені вище операції, щоб змінити значення зворотного відліку.</p> <p>Для вимкнення: включіть плиту, переконавшись у відсутності посуду та увімкнених конфорок. Натисніть сенсор, щоб отримати доступ до меню таймера, і використовуйте «+» і «-», щоб встановити дисплей на «0 0 0« - », або натисніть кнопку вкл. / вкл.</p>																						
<p>Функція розморожування</p>	<p>Для активації: виберіть одну з 4 конфорок та натисніть .</p> <p>Сенсор обраної зони показує .</p> <p>Щоб відключити: натисніть  або натисніть .</p>																						
<p>Функція розігріву</p>	<p>Ця функція використовується для нагрівання каструлі на максимальній потужності, перш ніж продовжувати готувати на вибраному рівні. Часовий інтервал, протягом якого конфорка утримується на максимальній потужності, залежить від встановленого остаточного рівня готування. Див. таблицю:</p> <table border="1" data-bbox="266 986 1038 1281"> <thead> <tr> <th>Рівень потужності</th> <th>Таймер (секунди)</th> </tr> </thead> <tbody> <tr><td>1</td><td>48</td></tr> <tr><td>2</td><td>144</td></tr> <tr><td>3</td><td>230</td></tr> <tr><td>4</td><td>312</td></tr> <tr><td>5</td><td>408</td></tr> <tr><td>6</td><td>120</td></tr> <tr><td>7</td><td>168</td></tr> <tr><td>8</td><td>216</td></tr> <tr><td>9</td><td>Не доступний</td></tr> <tr><td>P</td><td>Не доступний</td></tr> </tbody> </table> <p>Для активації, поставивши посуд на плиту та вибравши конфорку, натисніть та утримуйте вибране значення (від 1 до 8) на шкалі потужності протягом 3 секунд. На дисплеї відповідної конфорки відображається "A".</p> <p>Можна підвищити рівень приготування, але його зменшення вимикає функцію.</p> <p>Його також можна відключити, торкнувшись і утримуючи кнопку відповідної конфорки протягом 3 секунд.</p>	Рівень потужності	Таймер (секунди)	1	48	2	144	3	230	4	312	5	408	6	120	7	168	8	216	9	Не доступний	P	Не доступний
Рівень потужності	Таймер (секунди)																						
1	48																						
2	144																						
3	230																						
4	312																						
5	408																						
6	120																						
7	168																						
8	216																						
9	Не доступний																						
P	Не доступний																						

Функція Пауза	<p>Ця функція дозволяє призупинити / перезапустити будь-яку активну функцію на варильній поверхні, зменшивши потужність конфорки і скинути всі функції. Якщо функція паузи не вимкнеться протягом 10 хвилин, варильна поверхня вимикається автоматично.</p> <p>Для активації: Поставивши каструлю на варильну поверхню та вибравши конфорку, натисніть і утримуйте кнопку функції Пауза  принаймні 1 секунду. Усі дисплеї показують .</p> <p>Щоб вимкнути: натисніть і утримуйте  протягом 1 секунди, поки не почне блимати. Натисніть будь-яку іншу клавішу протягом 10 секунд. Функція деактивована, і варильна поверхня продовжує працювати згідно попередніх налаштувань.</p>
Функція виклику	<p>Ця функція використовується для виклику налаштувань варильної поверхні у випадку її випадкового відключення або раптового відключення електроенергії.</p> <p>Коли плита вимикається, якщо ви ввімкнете її протягом 6 секунд, торкнувшись , кнопка  блимає протягом 6 секунд. Натисніть кнопку , щоб відновити раніше встановлені функції. У якості підтвердження операції видається звуковий сигнал.</p>
Комбінований режим (функція "міст")	<p>Ця функція дозволяє з'єднати 2 конфорки, щоб використовувати їх і керувати ними як єдиною великою конфоркою. Це дає можливість використовувати каструлі з більш широким дном.</p> <p>Для цієї функції можна вибрати конфорки виключно зони зліва та праворуч.</p> <p>Щоб увімкнути / вимкнути: одночасно натискайте ліві сенсори конфорок, щоб вибрати 2 зони, які потрібно об'єднати, поки не з'явиться сенсор , що підтверджує активацію функції. Інший сенсор використовується для встановлення рівня потужності.</p>
Функція АВТО "А"	<p>Відповідно до стандартного налаштування, після вмикання витяжки/варильної поверхні витяжка починає працювати в автоматичному режимі, і світлодіод «А» яскраво світиться. Витяжка починає працювати, коли потужність зон приготування стає більшою за «1».</p> <p>Для вимикання необхідно натиснути світлодіод «А», який зменшує яскравість роботи для підтвердження. Також для вимикання можна на шкалі потужності натиснути значення, більше за «1», що підтверджується зменшенням яскравості роботи світлодіода «А».</p> <p>Для повторного вмикання необхідно натиснути світлодіод «А», який починає світитися яскраво.</p>

11. ТАБЛИЦЯ ПРИГОТУВАННЯ

Рівень потужності	Спосіб приготування	Для чого використовується
1	Топлення, м'яке нагрівання	Масло, шоколад, желатин, соуси
2	Топлення, м'яке нагрівання	Масло, шоколад, желатин, соуси
3	Доведення до потрібної температури	Рис
4	Тривале варіння, загущення, тушкування	Овочі, картопля, соуси, фрукти, риба
5	Тривале варіння, загущення, тушкування	Овочі, картопля, соуси, фрукти, риба
6	Неперервне готування, тушкування після обсмажування	Макарони, супи, тушковане м'ясо
7	М'яке обсмажування	Картопляні рьшті (деруни), омлети, паніровані та смажені страви, ковбаса
8	Смаження, смаження у фритюрі	М'ясо, картопляні чіпси
9	Нетривале смаження при високих температурах	Стейки
P	Швидке нагрівання	Кип'ятіння води

12. ФУНКЦІЇ ВИТЯЖКИ









"P"	Натисніть «9» на шкалі потужності двічі для встановлення швидкості ІНТЕНСИВНА. Робота в цьому режимі обмежується 5 хвилинами. Після закінчення цього часу система автоматично повернеться до попередньо встановленої швидкості. Для вимикання необхідно встановити іншу швидкість.
Функція За-трим-ка	Ця функція доступна лише із вимкненим автоматичним режимом. Автоматичний режим вимикається натисканням "А". Натисніть сенсор витяжки і встановіть швидкість на шкалі потужності. Натисніть сенсор керування таймером, на якому відображається «CL», і зображення змінюється на зворотній відлік. Ця функція налаштована на 15 хвилин.

	Символ таймера Після вибору сенсора витяжки натисніть сенсор керування таймером для налаштування зворотного відліку.
	Символ обслуговування фільтра-жировловлювача Сигнал необхідності очищення фільтра-жировловлювача відображається світлодіодом, який постійно горить. Скидання та повторна активація фільтра Після виконання обслуговування на фільтрі: натисніть і утримуйте протягом 5 секунд. - Світлодіод фільтра-жировловлювача вимикається і зворотній відлік починається знову.
	Символ обслуговування вугільного фільтра Витяжка за замовчуванням встановлена у режим відведення. Коли все навантаженням вимкнене, натисніть сенсор керування витяжкою для вмикання витяжки. Натисніть та утримуйте сенсор ще раз протягом 5 секунд, щоб: Увімкнути вугільний фільтр: Символ вугільного фільтра (для усунення неприємних запахів) вмикається на 1 секунду. Вимкнути вугільний фільтр: Символ вугільного фільтра (для усунення неприємних запахів) блимає двічі. Після вмикання загоряється значок, який вказує на необхідність проведення обслуговування вугільного фільтра для усунення неприємних запахів. Скидання та повторна активація вугільного фільтра Після виконання обслуговування на фільтрі: натисніть і утримуйте протягом 5 секунд. - Світлодіод фільтра для усунення неприємних запахів вимикається і зворотній відлік починається знову.

13. ПЕРСОНАЛІЗАЦІ МЕНЮ КОРИСТУВАЧА

Перед проведенням процедури бажано прочитати весь абзац.

- Натисніть .
- Натисніть  ще раз і утримуйте протягом 3 секунд.
- Клавіша  починає блимати.
- Натисніть і утримуйте : сенсори конфорки показують .
- Утримуючи , почніть натискати сенсор конфорки, рухаючись за годинниковою стрілкою, починаючи з передньої ліворуч.

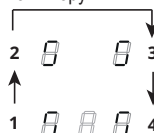

Задній лівий сенсор по черзі показує , а число від 2 до 7 позначає код меню.

Лівий передній сенсор показує число, яке залежить від параметрів, зазначених у виборі.

- Натисніть лівий задній сенсор.
- Виберіть число на шкалі живлення, щоб отримати доступ до коду меню.
- Натисніть лівий передній сенсор.
- Виберіть число на шкалі потужності, щоб вибрати значення.

Див. Технічні характеристики в таблиці нижче:

Код меню	Опис	Значення
U2	Меню управління гучністю звуку клавіш.	0 - Звук вимкнений 1 - мін. 3 - макс.
U3	Меню управління гучністю зумера таймера.	0 - Звук вимкнений 1 - мін. 3 - макс.
U4	Меню управління рівнем яскравості дисплея.	0 - макс. 9 - мін.
U5	Меню управління анімацією зворотного відліку.	0 - Анімація вимкнена 1 - Анімація активована
U6	Меню функції розпізнавання наявності посуду.	0 - Активована 1 - Не активована
U7	Меню управління часом зворотного відліку.	0 - Постійне блимання та вимкнення 1 - Десять спалахів і вимкнення 2 - Один спалах і вимкнення

– Після введення правильного значення, підтвердіть, натиснувши і утримуючи **1** протягом 2 секунд.

– Щоб вийти з меню без збереження, натисніть **III**.

Якщо не виконується жодна дія, меню користувача закриється через 1 хвилину.

14. ФУНКЦІЯ УПРАВЛІННЯ ПОТУЖНІСТЮ

Цей пристрій має електронну функцію керування потужністю.

Ця функція контролює подачу максимальної потужності 3700 Вт між комбінованими конфорками (ліва та права сторони), оптимізуючи розподіл потужності та уникаючи ситуацій перевантаження системи.

Для цього сукупна потужність постійно відстежується і за необхідності зменшується. Якщо забезпечити потрібну сукупну потужність неможливо, блок керування зменшує потужність іншого нагрівального елемента на встановлене значення найближчого нижчого рівня відповідної кривої потужності. Це гарантує, що споживаний струм не перевищує 16 А.

В такому разі генератор визначає останню команду із найвищим пріоритетом від інтерфейсу користувача і, за необхідності, зменшує попереднє налаштування, активоване для іншого нагрівального елемента.

Функція керування потужністю активується у разі виявлення посуду на нагрівальному елементі.

Приклад:

Якщо для конфорки 1 вибрано додатковий рівень потужності (boost) (P), потужність конфорки 2 не може одночасно перевищувати рівень потужності 9 і буде автоматично обмежена."

15. КЕРІВНИЦТВО З ВИКОРИСТАННЯ ПОСУДУ

Який посуд використовувати

Використовуйте лише каструлі з феромагнітним дном, придатні для використання на індукційних плитах:

- чавун
- емальована сталь
- вуглецева сталь
- нержавіюча сталь (також частково)
- алюміній з феромагнітним покриттям або дно з феромагнітною пластинною

Щоб визначити придатність посуду, перевірте наявність символу **III** (як правило, такий символ нанесений на дно посуду). Ви також можете наблизити магніт до дна каструлі. Якщо він притягується, це означає, що сковороду можна використовувати на індукційній плиті.

Щоб забезпечити оптимальну ефективність, завжди використовуйте каструлі з плоским дном, які можуть рівномірно розподіляти тепло. Нерівне дно може вплинути на провідність потужності та тепла.

Як використовувати посуд

Мінімальний діаметр каструлі / сковороди для різних конфорок.

Щоб забезпечити належну роботу варильної поверхні, посуд слід розміщувати на одній або декількох опорних точках, зазначених на поверхні варильної панелі, і посуд повинен мати відповідний мінімальний діаметр.

Завжди використовуйте ту конфорку, яка найбільше підходить під діаметр дна посуду.

Конфорки	Діаметр дна посуду	
	Мін. Ø (рекомендований)	Макс. Ø (рекомендований)
Комбінована ліва/права	190 мм	230 мм
Окремі ліві/праві	110 мм	190 мм

Порожні або тонкостінні каструлі / сковорідки

Не використовуйте на варильній панелі порожні сковорідки або каструлі з тонким дном, оскільки, якщо температура занадто висока, це не дозволить вам контролювати температуру або

автоматично вимкнути конфорку. Існує ризик пошкодити поверхню кастрюлі або варильної поверхні.

Якщо це сталося, нічого не чіпайте і зачекайте, поки всі компоненти охолонуть.

Якщо з'являється повідомлення про помилку, дивіться до розділ "Виправлення неполадок".

Нормальний робочий шум варильної поверхні

Індукційна технологія ґрунтується на створенні електромагнітних полів. Вони можуть нагрівати безпосередньо дно посуду. Під час користування кастрюлями й сковорідками можуть виникати різні шуми або вібрації залежно від технології виробництва цього посуду.

Ці шуми можна описати так:

Низьке гудіння (як у трансформаторі)

Цей шум виникає під час готування на високому рівні нагрівання. Його зумовлює кількість енергії, що передається від варильної поверхні до посуду. Шум припиняється або стихає в разі зниження рівня нагрівання.

Тихе свистіння

Цей шум виникає в разі нагрівання порожнього посуду. Він зникає, якщо налити в посуд воду або покласти продукти.

Потріскування

Цей шум виникає, якщо посуд складається із шарів різних матеріалів. Його

зумовлюють вібрації поверхонь у місцях контакту різних матеріалів. Цей шум виникає в посуді, він може бути різним залежно від кількості продуктів і способу готування їжі.

Гучне свистіння

Цей шум виникає в разі нагрівання посуду із шарів різних матеріалів на максимальній потужності одразу на двох зонах приготування. Шум припиняється або стихає в разі зниження рівня нагрівання

Шум вентилятора

Для нормальної роботи електронної системи необхідно регулювати температуру варильної поверхні. Для цього варильну поверхню обладнано охолоджувальним вентилятором, який активується для зниження та регулювання температури електронної системи. Вентилятор може продовжувати роботу навіть після вимкнення приладу, якщо температура варильної поверхні залишається високою після вимкнення.

Ритмічні звуки, схожі на цокання годинника

Цей шум виникає тільки під час роботи щонайменше трьох зон приготування і зникає або слабшає в разі вимкнення деяких із них.

Наведені вище шуми — це? є нормальна складова описаної індукційної технології, і їм не потрібно вважати за несправності.

16. УСУНЕННЯ НЕСПРАВНОСТЕЙ

Код помилки	Опис	Можлива причина помилки	Вирішення
"Звуковий сигнал при увімкненні. Код помилки не відображається"	Елементи керування витяжкою не працюють	LIN-кабель пошкоджений або погано під'єднаний до плати електроніки витяжки	Перевірте з'єднання/замініть LIN-кабель
ER03	Варильна поверхня вимикається через 10 секунд.	Клавіші постійно активуються. На панелі управління є вода або посуд.	Приберіть воду або посуд із склокерамічної поверхні та з панелі управління.
ER21	Варильна поверхня вимикається.	Внутрішня температура електронних компонентів є занадто високою.	Дайте варильній панелі охолонути. Перевірте, чи варильна поверхня достатню вентиляється. Якщо помилка не зникає, зверніться до сервісної служби.

E2	Відповідна конфорка вимикається.	Посуд порожній або непридатний. Занадто висока температура кастрюлі або склокерамічної панелі. Занадто висока температура електронних компонентів.	Дайте варильній панелі охолонути. Використовуйте придатний посуд. Не нагрівайте пустий посуд.
E3	Відповідна конфорка вимикається.	Посуд не придатний. Посуд втрачає свої магнітні властивості і може пошкодити індукційну плиту.	Використовуйте придатний посуд. Помилка автоматично усувається через 8 с, і конфорку можна використовувати знову. У разі виникнення помилок і в подальшому, необхідно замінити посуд. Якщо помилка не зникає, зверніться до сервісної служби.
E6	Конфорка не вмикається.	Напруга та / або частота джерела живлення виходять за межі діапазону.	Перевірте напругу та / або частоту мережі. За потреби зверніться до сервісної служби.
E8	Конфорки вимикаються.	Несправність вентилятора. Вентилятор заблокований пилом або волокнами.	Очистіть вентилятор і видаліть сторонні предмети. Якщо помилка не зникає, зверніться до сервісної служби.
E4-E5-E7-E9-ER20-ER22-ER31-ER36-ER42-ER47-EA-EH	Від'єднайте варильну поверхню від джерела живлення. Зачекайте кілька секунд, а потім знову підключіть варильну поверхню до джерела живлення. Якщо проблема не зникає, зверніться до сервісного центру та вкажіть код помилки, який з'явиться на дисплеї.		

17. ОБСЛУГОВУВАННЯ - РЕМОНТ ТА ВІДПОВІДНІСТЬ

- Обслуговування електричних компонентів слід довіряти лише представникам виробника або сервісного центру.
- Замінити пошкоджені кабелі дозволено виключно представникам виробника або сервісного центру.

Звертаючись до сервісного центру, обов'язково надайте таку інформацію:

- Тип несправності
- Модель приладу (артикул/код)
- Серійний номер (S.N.)

Цю інформацію вказано на паспортній табличці. Паспортна табличка закріплена на нижній частині пристрою.

Інформація про товар відповідно до регламенту № 66/2014

Довідкові стандарти:

EN/IEC 60350-2

EN/IEC 50564



Цей прилад розроблений, виготовлений та проданий відповідно до директив ЄЕС.

18. ТЕХНІЧНІ ДАНІ

Ідентифікація пристрою

Тип: **4300**

Модель: **FSM 7081R HI**

Див. паспортну табличку на нижній частині пристрою.

Виробник постійно дбає про вдосконалення своєї продукції. Через це текст і зображення в цьому посібнику можуть змінюватися без попередження.

Більш детальна інформація про технічні дані доступна на сайті: www.franke.com

МОДЕЛЬ	FSM 7081R HI
Максимальна загальна потужність (варильна поверхня + витяжка)	7,62 кВт (базове налаштування)
Максимальна загальна потужність (варильна поверхня + витяжка)	4,72 кВт

МОДЕЛЬ	FSM 7081R HI
Максимальна загальна потужність (варильна поверхня + витяжка)	3,72 кВт
Максимальна загальна потужність (варильна поверхня + витяжка)	3,02 кВт

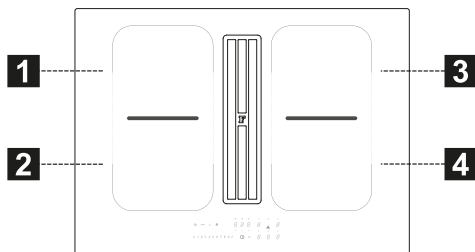

1,2 Гнучка зона приготування 1 + 2 Об'єднані
3,4 Гнучка зона приготування 3 + 4 Об'єднані

Параметр	Значення	Розміри (мм)
Робочі розміри	-	700 × 520 (Ш x Г)
Напруга/частота струму живлення	220-240 В, 50 Гц; 220 В, 60 Гц 2N~ 380-415 В, 50 Гц; 2N~ 380 В, 60 Гц	
Електричні дані та характеристики нагрівальних елементів		
Зона приготування 1, 2, 3, 4	2100 Вт, підсилення потужності Power Boost: 3000 Вт	210 x 190
Гнучка зона приготування 1+2, 3+4	3000 Вт, підсилення потужності Power Boost: 3700 Вт	210 x 380
Параметр	Значення	Розміри (мм)
Вага пристрою	21	кг
Кількість зон приготування	4	
Джерело тепла	Індукційна спіраль	

1. INFORMAȚII PRIVIND SIGURANȚA

 Pentru siguranța dumneavoastră și pentru corecta funcționare a aparatului, vă rugăm să citiți cu atenție prezentul manual, înainte de a efectua operațiunile de instalare și de punere în funcțiune. Păstrați întotdeauna acest manual de instrucțiuni împreună cu aparatul, chiar și în cazul vânzării sau transmiterii acestuia către terți. Este important ca utilizatorii să cunoască toate caracteristicile de funcționare și de siguranță ale aparatului. Aceste plite sunt prevăzute cu sisteme de inducție realizate în conformitate cu cerințele directivelor EMC și EMF și nu trebuie să producă interferențe cu alte dispozitive electronice. Persoanele purtătoare de stimulatoare cardiace sau de alte dispozitive electronice trebuie să se adreseze propriului medic sau producătorului dispozitivului implantat, pentru a evalua gradul de sensibilitate a acestuia la interferențe.

 Conexiunile electrice trebuie să fie efectuate de către un tehnician competent. Înainte de a realiza legătura electrică, citiți capitolul LEGĂTURĂ ELECTRICĂ.

Pentru aparatele cu cablu de alimentare, bornele sau secțiunea firelor dintre punctul de prindere a cablului și borne trebuie să fie dispuse în așa fel încât să permită scoaterea conductorului sub tensiune aflat în amonte de cablul de împământare, în cazul în care acesta se desprinde din sistemul său de prindere.

- Producătorul va fi exonerat de orice răspundere pentru eventualele daune cauzate de o instalare sau utilizare incorectă.
- Verificați ca alimentarea de la rețea să corespundă cu cea indicată pe plăcuța de date, aplicată în interiorul aparatului.
- Dispozitivele de decuplare trebuie să fie montate pe instalația fixă, în conformitate cu legislația în materie de sisteme de cablare.
- Pentru aparatele din clasa I, verificați ca rețeaua de alimentare din incinta locuinței să fie prevăzută cu o legătură de împământare adecvată.
- Conectați hota la coșul de fum folosind o conductă adecvată. Consultați accesoriile ce se pot achiziționa, indicate în manualul de instalare (pentru țevile circulare: diametru minim 120 mm). Lungimea conductei de evacuare trebuie să fie cât mai mică cu putință.
- Conectați produsul la rețeaua electrică folosind un întrerupător omnipolar.

- Trebuie să se respecte toate normele referitoare la evacuarea aerului.
 - Nu conectați aparatul de aspirare la conducte de evacuare care transportă gaze de ardere (boilere, șemineuri etc.).
 - Dacă hota este utilizată împreună cu aparate care nu sunt electrice (de ex. aparate cu arzătoare pe gaz), trebuie să se asigure un grad suficient de aerisire în încăpere, pentru a împiedica returul gazelor de evacuare. În cazul în care aparatul de gătit este utilizat împreună cu aparate alimentate de la surse neelectrice de energie, presiunea negativă din încăpere nu trebuie să depășească 4 Pa, pentru a nu permite ca gazele arse să fie aspirate din nou în încăpere, de către aparatul de gătit.
 - Aerul nu trebuie să fie expulzat într-o conductă care este utilizată pe post de coș de fum pentru aparate alimentate pe gaz sau cu alți combustibili.
 - În cazul în care cablul de alimentare este deteriorat, acesta va trebui să fie schimbat de către producător, de un centru de asistență autorizat, sau de un tehnician calificat, în vederea evitării oricărui risc sau situație de pericol.
 - Conectați ștecărul aparatului la o priză conformă cu normele în vigoare, situată într-o zonă accesibilă.
 - Referitor la măsurile tehnice și de siguranță ce trebuie adoptate pentru evacuarea fumului, este important să se respecte cu atenție normele stabilite de autoritățile locale.
- ⚠ AVERTISMENT:** Înainte de a instala aparatul, îndepărtați foliile de protecție.
- Folosiți numai șuruburile și celelalte articole de feronerie livrate împreună cu aparatul.
- ⚠ AVERTISMENT:** Neinstalarea șuruburilor sau a elementelor de fixare conform descrierii din prezentul manual de instrucțiuni poate duce la apariția pericolului de electrocutare.
- Operațiunile de curățare și întreținere nu trebuie efectuate de copii, decât sub supravegherea unui adult.
 - Copiii trebuie supravegheați pentru a vă asigura că nu se joacă cu aparatul.
 - Acest aparat nu poate fi utilizat de către persoane (inclusiv copii) cu capacități fizice, senzoriale sau mentale reduse, sau lipsite de experiența și de cunoștințele necesare, decât dacă sunt supravegheate sau instruite cu privire la utilizarea sigură a aparatului, de către o persoană care răspunde de siguranța lor.
 - Acest aparat poate fi utilizat de copii cu vârsta mai mare de 8 ani și de persoane cu capacități fizice, senzoriale sau mentale reduse, sau lipsite de experiența sau cunoștințele necesare, numai sub supraveghere sau numai după ce acestea au fost instruite cu

privire la utilizarea în siguranță a aparatului și la pericolele pe care le implică utilizarea acestuia. Nu permiteți copiilor să se joace cu acest aparat.

 **AVERTISMENT:** Aparatul și elementele accesibile ale acestuia devin foarte fierbinți, în timpul utilizării.

Fiți foarte atenți să nu atingeți rezistențele.

Nu permiteți copiilor cu vârstă sub 8 ani să se apropie de aparat, decât dacă sunt supravegheați în permanență.

- Curățați și/sau înlocuiți filtrele după perioada specificată (pericol de incendiu). Consultați paragraful Curățare și întreținere.
- Se recomandă garantarea unei ventilații adecvate a încăperii atunci când aparatul este utilizat împreună cu aparate alimentate pe gaz sau cu alți combustibili (nu se aplică pentru aparatele care doar recirculă aerul în încăpere).

AVERTISMENT: Dacă observați fisuri ale suprafeței, opriți aparatul pentru a evita riscul de electrocutare.

- Nu porniți aparatul dacă suprafața este crăpată sau sunt vizibile daune în grosimea materialului.
- Nu atingeți aparatul dacă aveți mâinile sau alte părți ale corpului ude.
- Nu folosiți mașini de curățat cu aburi, pentru curățarea aparatului.

- Nu așezați pe suprafața plitei de gătit obiecte metalice, cum ar fi cuțite, furculițe, linguri și capace, deoarece acestea se pot supraîncălzi.
- Folosiți comanda special prevăzută, pentru a închide plita după folosirea acesteia; nu vă bazați pe senzorii de detectare a vaselor de gătit.

AVERTISMENT: Aveți grijă să nu lăsați plita de gătit nesupravegheată, atunci când folosiți ulei sau grăsimi, deoarece există riscul apariției unei situații de pericol, cu declanșarea unui incendiu. Nu încercați SUB NICI O FORMĂ să stingeți eventualele flăcări cu apă, ci opriți aparatul și înăbușiți flăcările, folosind de exemplu un capac sau o pătură ignifugă.

AVERTISMENT: Procesul de gătit trebuie să fie supravegheat. Un proces scurt de gătit trebuie să fie supravegheat în mod constant.

- Aparatul nu a fost proiectat pentru a fi pus în funcțiune prin intermediul unui temporizator extern sau al unui sistem separat de comandă de la distanță.

AVERTISMENT: Pericol de incendiu: nu așezați obiecte pe suprafețele de gătit.

- Aparatul trebuie instalat în așa fel încât să permită decuplarea de la alimentarea electrică, cu o distanță între contacte (3 mm) care să asigure completa decuplare, în condi-

ții de suprasarcină de categoria a III-a.

- Aparatul nu trebuie expus, sub nicio formă, la acțiunea agenților atmosferici (ploaie, raze directe ale soarelui).
- Ventilația aparatului trebuie să se facă în conformitate cu instrucțiunile producătorului.
- Nu lăsați ambalajele la îndemâna copiilor și a animalelor domestice.
- Hotele și alte extractoare de fum de gătit pot compromite funcționarea în siguranță a aparatelor care ard gaze sau alți combustibili (inclusiv cele situate în alte medii), din cauza fluxului de retur al gazelor de ardere. Aceste gaze pot provoca intoxicații cu monoxid de carbon. După instalarea unei hote de bucătărie sau a oricărui alt extractor de fum de gătit, asigurați-vă că aparatele de gaz sunt testate de o persoană competentă pentru a vă asigura că nu se produce un flux de retur al gazelor de ardere.

2. UTILIZARE

- Aparatul de aspirare a fost proiectat exclusiv pentru eliminarea mirosurilor de la gătit în timpul utilizării casnice.
- Nu utilizați în niciun caz aparatul în scopuri diferite de cele pentru care a fost proiectat.
- Cratițele tip friteuză, pentru prăjit alimente, trebuie monitorizate în permanență în timpul utilizării: uleiul supraîncălzit poate lua foc.
- Nu acționați aparatul cu un temporizator extern sau cu un sistem de comandă la distanță separat.

- Aparatul nu trebuie să fie instalat în spatele unei uși decorative, pentru a evita supraîncălzirea acestuia.
- Pentru a evita daunele la aparat, nu vă urcați niciodată în picioare pe acesta.
- Pentru a evita deteriorarea racordurilor din silikon, nu sprijiniți recipiente de gătit fierbinți pe cadru.
- Nu tăiați și nu pregătiți alimentele pe suprafață și nu scăpați obiecte dure pe aceasta. Nu trageți oalele sau vasele pe suprafața plitei.

3. ÎNTREȚINERE ȘI CURĂȚARE

- Oprii sau deconectați aparatul de la rețeaua de alimentare înainte de operațiunile de întreținere.
- Dacă aparatul este dotat cu filtru cu cărbune activ de reținere a mirosurilor, de tip (F) (consultați instrucțiunile de asamblare), acesta poate fi regenerat. Filtrul antimirosuri cu cărbune activ poate fi spălat și regenerat la interval de 3-4 luni (sau mai frecvent, dacă hota este supusă la o utilizare intensivă), până la maximum 8 cicluri de regenerare (în cazul unei utilizări deosebit de intensive, este recomandat să nu se depășească 5 cicluri). Contactați serviciul de asistență pentru a comanda un nou filtru (F).

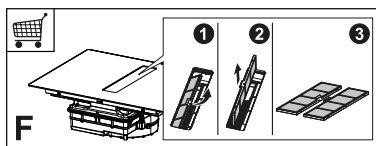

Procedura de regenerare:

- Spălați în mașina de spălat vase la o temperatură de MAX. 70° sau spălați manual în apă caldă fără a folosi bureți abrazivi (nu folosiți detergenți!).
- Uscați în cuptor la o temperatură MAX. de 70° timp de 2 ore (este recomandat să citiți cu atenție manualul de utilizare și instrucțiunile de montaj pentru cuptor).

- Filtrele de reținere a grăsimilor trebuie curățate o dată la 2 luni de utilizare, sau mai des, în cazul unei utilizări foarte intense și pot fi spălate în mașina de spălat vase. Nu spălați grătarele în mașina de spălat vase (Z).

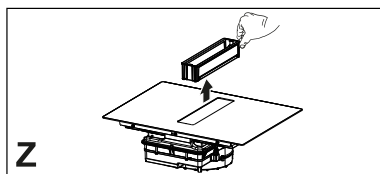

Recomandări generale

- Nu folosiți niciodată bureți abrazivi, lână de oțel, acid clorhidric sau alte produse care ar putea zgâria sau ar putea lăsa semne pe suprafață.
- Alimentele care cad accidentale sau care se depun pe suprafață, pe elementele funcționale sau estetice ale plitei nu trebuie să fie consumate.

Curățarea aparatului

- Curățați plita de gătit după fiecare utilizare, pentru a evita carbonizarea eventualelor reziduuri de mâncare. Curățarea murdăriei întărite și carbonizate necesită mai mult efort.
- Pentru a curăța murdăria zilnică, folosiți o lavetă sau un burete moale și un detergent adecvat. Respectați recomandările producătorului cu privire la detergentii de utilizat. Se recomandă utilizarea unor produse de curățare cu acțiune protectoare.
- Îndepărtați murdăria întărită, cum ar fi laptele vărsat în timpul fierberii, folosind o racletă pentru plite vitroceramice, când plita de gătit este caldă încă. Pentru racleta ce trebuie folosită, urmați recomandările producătorului.
- Îndepărtați alimentele ce conțin zahăr, de exemplu marmelada vărsată în timpul preparării, folosind o racletă pentru plite vitroceramice, când plita de gătit este caldă încă. În caz contrar, reziduurile ar putea deteriora suprafața plitei vitroceramice.
- Îndepărtați eventualul plastic topit folosind o racletă pentru plite vitrocera-

mice, când plita de gătit este caldă încă. În caz contrar, reziduurile ar putea deteriora suprafața plitei vitroceramice.

- Îndepărtați petele de calcar folosind o cantitate mică de soluție anticalcar, de exemplu oțet sau suc de lămâie, după ce plita de gătit s-a răcit. Apoi curățați din nou, cu o lavetă umedă.

4. CERINȚE PRIVIND MOBILIERUL

Pentru procedura de instalare, este obligatoriu să se respecte legislația, prevederile, directivele și standardele (regulamentele privind securitatea instalațiilor electrice, corecta reciclare a componentelor etc.), în vigoare în țara de utilizare!

- Nu aplicați un sigilant pe bază de silicon, între aparat și blatul de bucătărie. Plita este destinată montării prin încorporare în blatul de bucătărie, pe un corp de bucătărie cu lățimea de cel puțin 600 cm.
- Dacă aparatul este montat pe materiale inflamabile, trebuie să se respecte cu strictețe liniile directoare și normele referitoare la instalări de joasă tensiune și la protecția antiincendiu.
- Pentru plitele încorporabile, componentele (materiale plastice și plăci aglomerate din lemn) trebuie montate folosindu-se adezivi rezistenți la căldură (min. 100 °C): utilizarea unor materiale și adezivi necorespunzători poate cauza deformări și desprinderi.
- Corpul de bucătărie trebuie să dispună de spațiu suficient pentru conexiunile electrice ale dispozitivului. Corpurile suspendate aflate deasupra dispozitivului trebuie instalate la o distanță care să asigure un spațiu suficient, pentru a putea găti cu comoditate.
- Utilizarea bordurilor decorative din lemn dur în jurul blatului din spatele aparatului este permisă cu condiția ca distanța minimă să fie mereu egală cu cea indicată în figurile de instalare.

- Distanța minimă dintre dispozitivul montat și peretele posterior este indicată în figura de instalare a dispozitivului încastrat (150 mm pentru perețele lateral, 40 mm pentru peretele posterior și 500 mm pentru eventualele module suspendate deasupra. Din motive ergonomice, se recomandă o distanță minimă de 1000 mm).
- Pentru a împiedica infiltrațiile lichidelor între marginea plitei și blat, aplicați garnitura adezivă din dotare pe toată marginea exterioară a plitei, înainte de instalare.

5. LEGĂTURĂ ELECTRICĂ

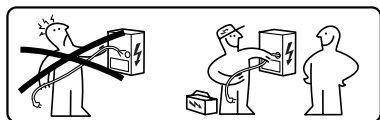

⚠️ AVERTISMENT: Toate legăturile electrice trebuie să fie executate de un instalator autorizat.

- Respectați schema de cabluri (de pe partea inferioară a produsului).
- Această unitate are o conexiune de tip „Y”, se recomandă utilizarea unui cablu de alimentare de 5 x 2,5 mm² H05V2V2-F, conexiune monofazică și bifazică: secțiunea minimă a conductorului: 2,5 mm². Diametrul exterior al cablului de alimentare: min 8 mm - max 12 mm.
- Bornele de conectare sunt accesibile îndepărtând capacul cutiei de conexiuni.
- Asigurați-vă că toate caracteristicile instalației electrice casnice (tensiune, putere maximă și curent) sunt compatibile cu cele ale aparatului.
- Conectați aparatul după cum se arată în manualul de instalare (în conformitate cu standardele naționale de referință pentru tensiunea rețelei).

⚠️ Atenție! Nu efectuați operațiuni de sudură la nivelul cablurilor!

6. PREVEDERI PRIVIND MEDIUL ÎNCONJURĂTOR

Eliminarea aparatelor electrocasnice

Simbolul  aplicat pe produs sau pe ambalajul acestuia indică faptul că produsul nu trebuie eliminat la un loc cu deșeurile menajere normale. În vederea eliminării produsului, acesta trebuie predat unui centru specializat în reciclarea componentelor electrice și electronice. Asigurându-vă că acest produs este eliminat în mod corect, veți ajuta la prevenirea posibilelor consecințe negative asupra mediului și sănătății, consecințe ce pot să apară în cazul unei eliminări incorecte a produsului. Pentru mai multe informații privind modul de reciclare a acestui produs, adresați-vă autorităților locale, departamentului local de eliminare și gestionare a deșeurilor, sau magazinului de unde ați achiziționat aparatul.

Aparatul a fost realizat în conformitate cu directiva 2012/19/UE privind reducerea substanțelor periculoase utilizate în echipamentele electrice și electronice și eliminarea deșeurilor.

Eliminarea ambalajelor

Materialele cu simbolul  sunt reciclabile. Eliminați ambalajele în containerele de colectare adecvate, pentru reciclarea acestora.

Consum redus de energie

Aveți posibilitatea de a reduce zi de zi consumurile de energie, în timpul gătitului, respectând următoarele recomandări.

- Atunci când încălziți apă, folosiți numai cantitatea de apă necesară.
- Dacă este posibil, acoperiți întotdeauna oalele cu capacul.
- Înainte de a activa zona de gătit, așezați vasul de gătit peste aceasta.

- Așezați vasele de gătit de dimensiuni mai mici, pe zonele de gătit mai mici.
- Poziționați vasele de gătit direct în mijlocul zonei de gătit.
- Folosiți căldura reziduală pentru a menține alimentele calde, sau pentru a le topi.

7. DESCRIEREA PRODUSULUI

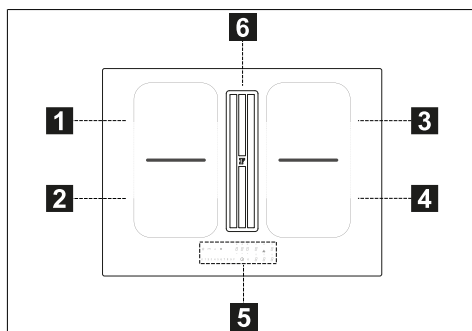

1	Zonă de gătit individuală (210x190 mm) 2100 W, cu funcție Booster de 3000 W
2	Zonă de gătit individuală (210x190 mm) 2100 W, cu funcție Booster de 3000 W
3	Zonă de gătit individuală (210x190 mm) 2100 W, cu funcție Booster de 3000 W
4	Zonă de gătit individuală (210x190 mm) 2100 W, cu funcție Booster de 3000 W
5	Panou de comandă
6	Grătar de aspirație
1+2	Zonă de gătit combinată (210 x 380 mm) 3000 W, cu funcție Booster de 3700 W.
3+4	Zonă de gătit combinată (210 x 380 mm) 3000 W, cu funcție Booster de 3700 W.

INDICATOARE

Detectarea prezenței vasului de gătit

Fiecare zonă de gătit este prevăzută cu un sistem ce detectează prezența unui vas de gătit, pe plită.

Sistemul de detectare poate să recunoască vasele de gătit cu fund feromagnetic, de tip corespunzător pentru folosirea pe plitele de gătit cu inducție.

În caz de îndepărtare a vasului de gătit de pe plită, în timpul funcționării acesteia, sau în caz de folosire a unui vas de gătit necorespunzător, pe display va fi afișat simbolul .

Indicator de căldură reziduală

Indicatorul de căldură reziduală este o funcție de siguranță, ce semnalează faptul că suprafața zonei de gătit se află încă la o temperatură egală sau mai mare de 50 °C și prin urmare poate cauza arsuri, în caz de atingere cu mâinile goale. Cifra aferentă respectivei zone de gătit va indica .

8. PANOU DE COMANDĂ

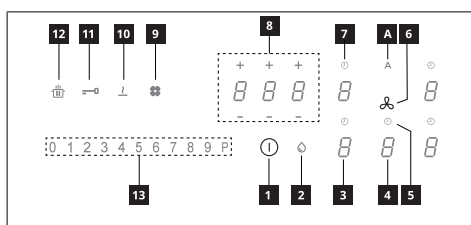

1	Pornit/Oprit
2	Indicator de saturație a filtrului de reținere a grăsimilor
3	Indicator al nivelului de putere aferent zonei de gătit
4	Indicator al nivelului de putere al hotei de aspirație
5	Control temporizator hotă de aspirație
6	Simbol zonă de comenzi hotă de aspirație
7	Control temporizator zonă de gătit
8	Zonă de gestionare a temporizatorului
9	Indicator de saturație a filtrului cu cărbune activ
10	Tastă aferentă funcției Topire
11	Tastă aferentă funcției Blocare
12	Tastă aferentă funcției Pauză
13	Tastatură cu rulare
A	Tastă aferentă funcției Auto

Zonele de gătit pot fi activate prin apăsarea cifrei corespunzătoare . Cifra se va ilumina mai intens, pentru a confirma operațiunea.

În momentul în care se poziționează un vas de gătit pe una din cele 4 zone de gătit, plita va detecta automat prezența vasului și va ilumina cifra corespunzătoare, pentru a o activa.

Dacă pe plită nu sunt așezate vase de gătit sau alte obiecte, cifrele nu vor fi vizibile.

Pe panoul de comandă, funcțiile ce se pot selecta sunt întotdeauna cele vizibile, însă sunt iluminate la o intensitate re-

dusă. Selectați funcțiile, atingând simbolul corespunzător.

Pornirea aparatului:

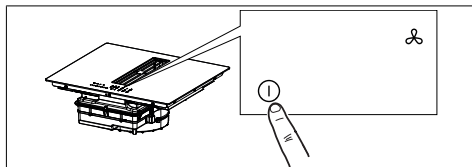

Apăsati timp de 2 secunde tasta On/Off, pentru a porni și activa funcțiile plitei.

În acest moment, plita este pornită, dar toate zonele de gătit și hota sunt la putere zero. Plita se oprește automat, după 20 de secunde de neutilizare.

Atenție: Din motive de siguranță, plita va putea fi oprită în orice moment cu ajutorul tastei On/Off.

Atenție: Pe panoul de comandă, toate funcțiile ce se pot selecta vor fi întotdeauna cele iluminate/vizibile, fiind întotdeauna unicele ce pot fi activate.

Zonele de comandă aferente zonelor de gătit, hotei de aspirație și temporizatorului pot fi activate prin apăsarea cifrei corespunzătoare.

Confirmarea este dată prin aprinderea cifrei care devine intensă.





9. LIMITAREA PUTERII

La prima conectare a aparatului la rețeaua de alimentare din locuință, instalatorul va trebui să seteze puterea zonelor de gătit, în funcție de capacitățile efective ale instalației electrice din locuință.

Dacă acest lucru nu este necesar, plita poate fi pornită direct, folosind ① sau, ca o variantă, puteți urma procedura descrisă mai jos, pentru a accesa meniul.

Înainte de a efectua această procedură, se recomandă citirea întregului paragraf.

Conectați plita de gătit la rețeaua electrică din locuință.

1. Toate cifrele se vor aprinde timp de câteva secunde, după care se vor stinge și numai simbolul  va rămâne aprins, cu lumină intermitentă.
2. Apăsati și țineți apăsat simbolul  - cifrele aferente zonelor de gătit vor afișa simbolul .
3. Ținând apăsat simbolul , începeți să apăsați cifrele aferente zonelor, acționând în sens opus acelor de ceasornic.

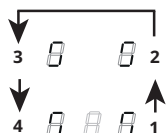

Cifra posterioară din stânga va afișa simbolul  și un număr ce indică tipul de meniu. Cifra anterioară din stânga va afișa un număr ce depinde de parametrii indicați în selectare.

Selectați cifra cu  și apăsați pe „8”, pe bara de putere.

Selectați cifra anterioară din stânga și selectați setarea corectă.











Pentru specificații, consultați tabelul de mai jos:

Valoare pe bara de putere	KW	Note
0	7,4	Setare inițială standard
1	4,5	
2	3,5	
3	2,8	

După introducerea valorii corecte, confirmați atingând și ținând apăsat simbolul ①.

10. FUNCȚII PLITĂ DE GĂTIT

Dispozitiv de siguranță pentru copii	<p>Această funcție nu permite acționarea accidentală a aparatului</p> <p>Pentru activare: dacă este așezat un vas de gătit pe plită, apăsați și țineți apăsată timp de 3 secunde cifra corespunzătoare. Dacă pe plită nu este așezat un vas de gătit, apăsați și țineți apăsată timp de 3 secunde una din cele 5 cifre (nevizibile) din dreptul punctului aflat în partea stângă. Eliberați cifra și glisați cu degetul de la 0 la 9, de-a lungul barei de putere ce indică secvența de funcționare. Toate cifrele vor indica .</p> <p>Operațiunile descrise trebuie efectuate în cel mult 10 secunde.</p> <p>Pentru dezactivare: apăsați și țineți apăsată timp de 3 secunde, una din cele 5 cifre corespunzătoare zonelor de gătit. Eliberați cifra și glisați cu degetul de la 9 la 0, de-a lungul barei de putere ce indică secvența de funcționare.</p> <p>Operațiunile descrise trebuie efectuate în cel mult 10 secunde.</p>
Blocare	<p>Aveți posibilitatea de a bloca funcțiile plitei de gătit, în timpul folosirii, de exemplu pentru a curăța plita. Funcția va rămâne activată, chiar dacă plita de gătit va fi închisă și apoi repornită.</p> <p>În caz de întrerupere a alimentării cu curent, funcția se va dezactiva.</p> <p>Pentru activare: apăsați simbolul și țineți-l apăsat timp de 1 secundă.</p> <p>Pentru dezactivare: apăsați simbolul .</p>
Funcție Boost	<p>Fiecare zonă de gătit poate fi setată la un nivel de putere suplimentar, pe un interval de timp de cel mult 5 minute.</p> <p>Pentru a activa această funcție: selectați una din cele 4 zone de gătit și selectați valoarea „P” de pe bara de putere. Cifra corespunzătoare va afișa simbolul .</p> <p>Pentru dezactivare: selectați una dintre celelalte valori posibile, de pe bara de putere.</p>
Temporizator al zonelor de gătit	<p>Temporizatorul permite stingerea unei anumite zone de gătit, la expirarea intervalului de timp setat. Zonele de gătit pot fi programate separat, deoarece fiecare este prevăzută cu propriul temporizator.</p> <p>Pentru activare: Cu zona de gătit în funcțiune, apăsați pentru a accesa comenzile de gestionare a temporizatorului zonei respective.</p> <p>Cele 3 cifre vor afișa „0 0 0”. Apăsați pe „+” sau pe „-”, pentru a seta cronometrarea temporizatorului.</p> <p style="text-align: center;"> Ore - Zecimi - Minute </p> <p>Nu atingeți nicio tastă timp de 10 secunde, pentru a confirma timpul setat.</p> <p>La terminarea cronometrării, cifrele se vor reseta și va fi emis un semnal sonor. Funcția poate fi întreruptă, prin apăsarea oricăreia dintre taste.</p> <p>Dacă temporizatorul este activat pentru mai multe zone de gătit, cele 3 cifre vor indica întotdeauna temporizatorul al cărui timp este cel mai aproape de expirare.</p> <p>Pentru dezactivare: cu zona de gătit în funcțiune, apăsați pentru a accesa comenzile de gestionare a temporizatorului zonei respective.</p> <p>Setați cele trei cifre pe „0 0 0” folosind tastele „+” sau „-”, sau apăsați tasta On/Off.</p>

Temporizator (generic)	<p>Temporizator cu alarmă, de uz general.</p> <p>Pentru activare: porniți plita, asigurându-vă că pe aceasta nu se află vase de gătit, sau zone de gătit activate.</p> <p>Cele 3 cifre pentru comenzile de gestionare a temporizatorului vor indica „- - -”.</p> <p>Apăsăți cifra pentru a accesa meniul temporizatorului și pentru a vizualiza „0 0 0”.</p> <p>Apăsăți pe „+” sau pe „-”, pentru a seta cronometrarea temporizatorului.</p> <div style="text-align: center;">  <p>Ore - Zecimi - Minute</p> </div> <p>Nu atingeți nicio tastă timp de 10 secunde, pentru a confirma timpul setat.</p> <p>La terminarea cronometrării, cifrele se vor reseta și va fi emis un semnal sonor. Funcția poate fi întreruptă, prin apăsarea oricăreia dintre taste.</p> <p>Repetăți operațiunile descrise, pentru a modifica valoarea cronometrării.</p> <p>Pentru dezactivare: porniți plita, asigurându-vă că pe aceasta nu se află vase de gătit, sau zone de gătit activate.</p> <p>Apăsăți cifra pentru a accesa meniul temporizatorului și folosiți tastele „+” și „-” pentru a seta display-ul pe „0 0 0” „-”, sau apăsăți tasta On/Off.</p>																						
Funcție Topire	<p>Pentru activare: selectați una din cele 4 zone de gătit și apăsați pe .</p> <p>Cifra aferentă zonei selectate va indica simbolul .</p> <p>Pentru dezactivare: apăsați  sau apăsați .</p>																						
Funcție Încălzire	<p>Această funcție se utilizează pentru a încălzi un vas de gătit la puterea maximă, înainte de a continua cu gătitul la un nivel selectat. Intervalul de timp în care zona de gătit va fi menținută la puterea maximă depinde de nivelul de gătit final ce a fost setat. Consultați tabelul:</p> <table border="1" data-bbox="266 635 1038 933"> <thead> <tr> <th>Nivel de putere</th> <th>Temporizator (secunde)</th> </tr> </thead> <tbody> <tr><td>1</td><td>48</td></tr> <tr><td>2</td><td>144</td></tr> <tr><td>3</td><td>230</td></tr> <tr><td>4</td><td>312</td></tr> <tr><td>5</td><td>408</td></tr> <tr><td>6</td><td>120</td></tr> <tr><td>7</td><td>168</td></tr> <tr><td>8</td><td>216</td></tr> <tr><td>9</td><td>Nu este disponibil</td></tr> <tr><td>P</td><td>Nu este disponibil</td></tr> </tbody> </table> <p>Pentru activare, cu un vas de gătit pe plită și cu zona de gătit selectată, apăsați și țineți apăsată timp de 3 secunde valoarea selectată (de la 1 la 8), pe bară de putere. Display-ul aferent respectivei zone de gătit va indica „A”.</p> <p>Este posibilă creșterea nivelului de gătit, în schimb reducerea acestuia se va solda cu dezactivarea funcției.</p> <p>Funcția se poate dezactiva și apăsând și ținând apăsată timp de 3 secunde tasta aferentă respectivei zone de gătit.</p>	Nivel de putere	Temporizator (secunde)	1	48	2	144	3	230	4	312	5	408	6	120	7	168	8	216	9	Nu este disponibil	P	Nu este disponibil
Nivel de putere	Temporizator (secunde)																						
1	48																						
2	144																						
3	230																						
4	312																						
5	408																						
6	120																						
7	168																						
8	216																						
9	Nu este disponibil																						
P	Nu este disponibil																						
Funcție Pauză	<p>Această funcție permite să se comute pe pauză/să se repornească orice funcție activată pe plita de gătit, reducând puterea disponibilă în zona de gătit și resetând toate funcțiile. Dacă funcția Pauză nu este dezactivată în cel mult 10 minute, plita de gătit se va opri automat.</p> <p>Pentru activare: Cu un vas de gătit pe plită și cu zona de gătit selectată, apăsați și țineți apăsată tasta aferentă funcției Pauză  timp de cel puțin 1 secundă. Toate display-urile vor indica simbolul .</p> <p>Pentru dezactivare: apăsați și țineți apăsat simbolul  timp de 1 secundă, cât timp se aprinde intermitent. Apăsăți orice altă tastă, în cel mult 10 secunde. Funcția va fi dezactivată, iar plita de gătit va continua cu setările precedente.</p>																						
Funcție de Reactivare	<p>Această funcție se folosește pentru a reacția setările de funcționare a plitei de gătit, în cazul unei opriri nedorite sau în cazul unei întreruperi bruște a alimentării cu curent.</p> <p>Când plita de gătit se închide, dacă aceasta este repornită în cel mult 6 secunde prin atingerea simbolului , tasta  se va aprinde intermitent timp de 6 secunde. Apăsăți tasta  pentru a reacția funcțiile setate în prealabil. Va fi emis un bip, pentru a confirma operațiunea.</p>																						

Mod combinat (funcție „punte”)	<p>Această funcție permite conectarea a 2 zone de gătit, pentru a le folosi și comanda ca și cum ar fi forma o singură zonă de gătit, mai extinsă. Aveți astfel posibilitatea de a folosi vase de gătit cu o bază mai mare.</p> <p>Zonele de gătit ce pot fi selectate pentru această funcție sunt numai cele din partea stângă și din partea dreaptă.</p> <p>Pentru activare/dezactivare: apăsați concomitent cifrele aferente zonelor de gătit din stânga, pentru a selecta cele 2 zone ce trebuie combinate pentru a forma o punte, până la afișarea cifrei 11 ce indică faptul că funcția a fost activată. Cealaltă cifră se folosește pentru a seta nivelul de putere.</p>
Funcție AUTO „A”	<p>Conform setărilor predefinite, la pornirea plitei de gătit/sistemului de aspirație, hota se activează în mod automat, iar ledul „A” se aprinde cu lumină intensă. Hota intră în funcțiune dacă puterea zoneilor de gătit este mai mare de „1”.</p> <p>Se dezactivează prin apăsarea ledului „A”, dezactivare confirmată de modificarea intensității acestuia, de pe lumină intensă pe lumină difuză. Se dezactivează și prin apăsarea unei valori mai mare decât „1” pe bara de putere, dezactivare confirmată de modificarea intensității ledului „A”, de pe lumină intensă pe lumină difuză.</p> <p>Se reactivează prin apăsarea ledului „A”, care se va comuta pe aprindere cu lumină intensă.</p>

11. TABEL DE GĂTIT

Nivel de putere	Metodă de gătit	De utilizat pentru
1	Topire, încălzire ușoară	Unt, ciocolată, gelatină, sosuri
2	Topire, încălzire ușoară	Unt, ciocolată, gelatină, sosuri
3	Aducere la temperatură	Orez
4	Gătire prelungită, îngroșare, mâncăruri scăzute	Legume, cartofi, sosuri, fructe, pește
5	Gătire prelungită, îngroșare, mâncăruri scăzute	Legume, cartofi, sosuri, fructe, pește
6	Gătire prelungită, înăbușire	Paste, supe, carne înăbușită
7	Prăjire ușoară	Rôsti (cartofi rași prăjiți), omele, alimente trecute prin pesmet și prăjite, cărnați
8	Prăjire, prăjire în baie de ulei	Carne, cartofi prăjiți
9	Prăjire rapidă la temperatură ridicată	Fripturi
P	Încălzire rapidă	Fierbere apă

12. FUNCȚII HOTĂ DE ASPIRAȚIE



Zonele de comandă aferente zonelor de gătit, hotei de aspirație și temporizatorului pot fi activate prin apăsarea cifrei corespunzătoare.







„P”	Apăsați de două ori cifra „9” de pe bara de putere, pentru a seta viteza INTENSIVA. Această setare este temporizată pentru o activare de 5 minute. După scurgerea acestui timp, sistemul revine automat la viteza setată anterior. Se dezactivează selectând o altă viteză.
Funcție Delay	<p>Această funcție este disponibilă doar dacă este dezactivat modul automat. Modul automat se dezactivează apăsând pe „A”.</p> <p>Apăsați cifra corespunzătoare hotei și setați o viteză în bara de putere.</p> <p>Apăsați cifra pentru gestionarea temporizatorului care afișează „CL”, dar va trece la cronometrul deja setat la 15 minute.</p>

	<p>Simbol temporizator</p> <p>După selectarea cifrei corespunzătoare hotei, apăsați pe cifrele de gestionare a temporizatorului pentru a seta cronometrul.</p>
	<p>Simbol întreținere filtru de degresare</p> <p>Simbolul aferent curățării filtrului de reținere a grăsimilor este afișat prin intermediul ledului și este mereu activat.</p> <p>Resetarea și reactivarea filtrului</p> <p>După ce efectuați întreținerea filtrului: apăsați timp de 5 secunde tasta . - ledul filtrului de reținere a grăsimilor se va stinge, iar cronometrul va fi repornit.</p>

	<p>Simbol întreținere filtru cu cărbune</p> <p>Pentru setarea predefinită, hota este setată pe modul aspirare. Cu sarcina dezactivată, apăsați pe cifra comenzilor hotei pentru a activa hota. Apăsați din nou timp de 5 secunde cifra pentru:</p> <p>Activarea filtrului cu cărbune:</p> <p>Simbolul filtrului cu cărbune (de reținere a mirosurilor) se aprinde timp de 1 secundă.</p> <p>Dezactivarea filtrului cu cărbune:</p> <p>Simbolul filtrului cu cărbune (de reținere a mirosurilor) se aprinde intermitent de două ori.</p> <p>După activare, aprinderea pictogramei va semnala faptul că este necesar să se efectueze întreținerea filtrului (antimirosuri) cu cărbune.</p> <p>Resetarea și reactivarea filtrului cu cărbune</p> <p>După ce efectuați întreținerea filtrului: apăsați timp de 5 secunde tasta - . Iedul filtrului de reținere a mirosurilor se va stinge, iar cronometrul va fi repornit.</p>
--	---

13. PERSONALIZAREA MENIULUI UTILIZATORULUI

Înainte de a efectua această procedură, se recomandă citirea întregului paragraf.

- Apăsați pe .
- Apăsați din nou pe  și țineți-l apăsat timp de 3 secunde.
- Tasta  va începe să se aprindă intermitent.
- Apăsați și țineți apăsat simbolul : cifrele aferente zonelor de gătit vor afișa simbolul .
- Ținând apăsat simbolul , începeți să apăsați cifrele zonelor de gătit, acționând în sensul acelor de ceasornic, începând din zona din stânga față.

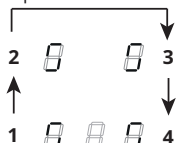

Cifra din stânga spate va afișa în mod alternativ simbolul  și un număr de la 2 la 7, ce reprezintă codul meniului.

Cifra anterioară din stânga va afișa un număr ce depinde de parametrii indicați în selectare.

- Apăsați cifra din stânga spate.
- Selectați un număr de pe bara de putere, pentru a accesa codul meniului.
- Apăsați cifra din stânga față.
- Selectați un număr de pe bara de putere, pentru a selecta o valoare.

Pentru specificații, consultați tabelul de mai jos:

Cod al meniului	Descriere	Valoare
-----------------	-----------	---------

U2	Meniu de gestionare a volumului sunetului tastelor.	0 - Sunet dezactivat 1 - Min. 3 - Max
U3	Meniu de gestionare a volumului soneriei temporizatorului.	0 - Sunet dezactivat 1 - Min. 3 - Max
U4	Meniu de gestionare a nivelului de luminozitate a display-ului.	0 - Max 9 - Min.
U5	Meniu de gestionare a animației aferente cronometrării.	0 - Animație dezactivată 1 - Animație activată
U6	Meniu al funcției de detectare a prezenței vasului de gătit.	0 - Activată 1 - Neactivată
U7	Meniu de gestionare a modului de terminare a cronometrării.	0 - Aprindere intermitentă continuă și oprire 1 - Zece aprinderi intermitente și oprire 2 - O aprindere intermitentă și oprire

- După introducerea valorii corecte, confirmați apăsând și ținând apăsat simbolul  timp de 2 secunde.

- Pentru a ieși din meniu fără a salva, apăsați pe .

Dacă nu se efectuează nici o operațiune, meniul utilizator se închide după 1 minut.

14. FUNCȚIE DE GESTIONARE A PUTERII

Acest produs este prevăzut cu o funcție de gestionare a puterii cu control electronic.

Această funcție controlează alimentarea cu puterea maximă de 3700 W, între zonele de gătit combinate (din partea stângă și partea dreaptă), optimizând distribuția puterii și evitând apariția unor situații de supraîncărcare a sistemului.

În acest scop, este monitorizată continuu puterea totală, reducând-o dacă este necesar. Dacă nu se poate asigura puterea totală solicitată, un element de control va reduce, conform setărilor predefinite, puterea unui alt element de gătit la nivelul imediat inferior de pe respectiva curbă de putere, în așa fel încât să nu se depășească o valoare de 16 A a curentului absorbit.

În acest caz, generatorul detectează ultima comandă cu o prioritate mai mare trimisă de la interfața utilizatorului și reduce, dacă este necesar, setările acti-

vate anterior pentru un alt element de gătit.

Funcția de gestionare a puterii se activează la început și la detectarea prezenței unei cratițe pe elementul de gătit.

Exemplu:

Dacă pentru zona de gătit 1 se selectează nivelul de putere suplimentară (boost) (P), zona de gătit 2 nu va putea depăși în același timp nivelul de putere 9 și va fi automat limitată.

15. GHID DE UTILIZARE A VASELOR DE GĂTIT

Ce vase de gătit trebuie să folosiți

Folosiți exclusiv vase de gătit cu baza din material feromagnetic, adecvate pentru folosirea pe plite de gătit cu inducție:

- fontă
- oțel emailat
- oțel carbon
- oțel inoxidabil (chiar dacă nu în totalitate)
- aluminiu cu înveliș feromagnetic sau cu bază cu placă feromagnetică

Pentru a afla dacă un vas de gătit este sau nu adecvat, verificați ca pe vas să fie aplicat simbolul  (de regulă ștanțat pe fundul vasului). De asemenea, puteți apropia un magnet de fundul vasului de gătit. Dacă magnetul se lipește, înseamnă că vasul de gătit poate fi folosit pe o plită de gătit cu inducție.

Pentru a obține cele mai bune rezultate, folosiți întotdeauna vase de gătit cu bază plată, ce permite o distribuție uniformă a căldurii. O bază care nu este perfect plată poate afecta corecta distribuție a puterii și a căldurii.

Cum se folosesc vasele de gătit

Diametru minim al oalei/tigăii pentru diferitele zone de gătit.

Pentru a vă asigura că plita de gătit funcționează corect, oala trebuie să acopere unul sau mai multe dintre punctele de reper indicate pe suprafața plitei

de gătit și trebuie să aibă diametrul minim adecvat.

Folosiți întotdeauna zona de gătit ce se potrivește cel mai bine cu diametrul bazei vasului de gătit.

Zone de gătit	Diametru al bazei vasului de gătit	
	Ø min. (recomandat)	Ø max. (recomandat)
Combinată stânga/dreapta	190 mm	230 mm
Simple stânga/dreapta	110 mm	190 mm

Oale/tigăi goale sau cu baza subțire

Nu folosiți oale/tigăi goale sau cu baza subțire, pe plita de gătit, deoarece acest lucru nu ar permite controlarea temperaturii, sau stingerea automată a zonei de gătit, în caz de temperatură prea ridicată, ducând la riscul de avariere a vasului de gătit sau a suprafeței plitei.

În astfel de situații, nu atingeți niciun obiect și așteptați până când toate componentele s-au răcit.

În cazul afișării unui mesaj de eroare, consultați secțiunea „Rezolvarea problemelor”.

Zgomote normale de funcționare a plitei

Tehnologia cu inducție se bazează pe crearea câmpurilor electromagnetice. Aceste câmpuri electromagnetice generează căldură direct pe fundul cratiței. Cratițele și tigăile pot produce o varietate de zgomote sau vibrații în funcție de modul în care au fost fabricate.

Aceste tipuri de zgomote sunt descrise în modul următor:

Zumzăit ușor (ca zgomotul unui transformator)

Acest zgomot se produce când se gătește cu un nivel de căldură ridicat și este determinat de cantitatea de energie transferată de plită la cratițe. Zgomotul încetează sau scade când se reduce nivelul de căldură.

Șuierat ușor

Acest zgomot este produs când recipientul este gol și încetează după ce recipientul este umplut cu apă sau mâncare.

Trosnet

Acest zgomot apare la cratițe compuse din numeroase materiale stratificate unul peste altul și este cauzat de vibrațiile suprafețelor unde se întâlnesc diferitele materiale. Zgomotul provine de la cratițe și poate varia în funcție de cantitatea și de tipul de preparare a mâncării.

Șuierat puternic

Acest zgomot apare la cratițe compuse din diferite materiale stratificate unul peste altul și, de asemenea, atunci când acestea sunt utilizate la regim maxim și, de asemenea, pe două zone de gătit. Zgomotul încetează sau scade când se reduce nivelul de căldură

Zgomote de la ventilator

Pentru o funcționare corectă a sistemului electronic, trebuie să reglați tempera-

tura plitei. În acest scop, plita este prevăzută cu un ventilator de răcire care este activat pentru a reduce și regla temperatura sistemului electronic. Se poate întâmpla ca ventilatorul să continue să funcționeze după ce aparatul este oprit, dacă temperatura plitei este detectată ca fiind încă prea mare.

Sunete ritmice și similare ticăitului unui ceas

Acest zgomot apare exclusiv când cel puțin trei zone de gătit sunt în funcțiune și dispare sau se reduce în momentul în care se stinge o zonă.

Zgomotele descrise reprezintă o caracteristică normală a tehnologiei cu inducție și, prin urmare, nu pot fi considerate defecte.

16. REZOLVAREA PROBLEMELOR

Cod de eroare	Descriere	Cauza posibilă a erorii	Soluție
„Semnal sonor la pornire. Niciun cod de eroare afișat”	Comanda hoteli nu funcționează	deteriorarea sau conectarea incorectă a cablului LIN pe placa electronică a hoteli	verificați conexiunea/înlocuiți cablul LIN
ER03	Plita se închide după 10 secunde.	S-a detectat o activare continuă a tastelor. Picături de apă sau un vas de gătit peste panoul de comandă.	Îndepărtați apa sau vasul de gătit de pe suprafața din vitroceramică și de pe panoul de comandă.
ER21	Plita se închide.	Temperatura internă a componentelor electronice este prea ridicată.	Lăsați să se răcească plita. Verificați dacă plita dispune de o ventilație suficientă. Dacă eroarea persistă, adresați-vă departamentului de asistență.
E2	Zona de gătit corespunzătoare se închide.	Vas de gătit gol, sau necorespunzător. Temperatură prea ridicată a vasului de gătit sau a suprafeței din vitroceramică. Temperatură prea ridicată a componentelor electronice.	Lăsați să se răcească plita. Folosiți un vas de gătit corespunzător. Nu încălziți vase de gătit goale.
E3	Zona de gătit corespunzătoare se închide.	Vas de gătit necorespunzător. Vasul de gătit și-a pierdut proprietățile magnetice și poate provoca avarierea plitei de gătit cu inducție.	Folosiți un vas de gătit corespunzător. Eroarea se anulează automat după 8 secunde, iar zona de gătit poate fi folosită din nou. În caz de reparație a erorilor, vasul de gătit trebuie schimbat. Dacă eroarea persistă, adresați-vă departamentului de asistență.
E6	Zona de gătit nu pornește.	Tensiunea și/sau frecvența de alimentare nu se încadrează în limitele prevăzute.	Verificați tensiunea și/sau frecvența de alimentare. La nevoie, adresați-vă departamentului de asistență.
E8	Zonele de gătit se închid.	Avarie a ventilatorului. Ventilator blocat de pulberi sau scame.	Curățați ventilatorul și îndepărtați eventualele particule străine. Dacă eroarea persistă, adresați-vă departamentului de asistență.

E4-E5-E7-E9-ER20-ER22-
ER31-ER36-ER42-ER47-
EA-EH

Deconectați plita de la rețeaua de alimentare.

Așteptați câteva secunde, după care conectați din nou plita la rețeaua de alimentare.

Dacă problema persistă, adresați-vă departamentului de asistență și indicați codul de eroare afișat pe display.

17. ÎNTREȚINERE - REPARAȚIE ȘI CONFORMITATE

- Asigurați-vă că operațiunile de întreținere a componentelor electrice sunt efectuate exclusiv de producător sau de departamentul de asistență.
- Asigurați-vă că toate cablurile deteriorate sunt înlocuite exclusiv de producător sau de departamentul de asistență.

Atunci când contactați departamentul de asistență, indicați următoarele informații:

- Tip de defecțiune
- Model de dispozitiv (Art./Cod)
- Număr de serie (S.N.)

Aceste informații sunt indicate pe plăcuța de identificare. Plăcuța de identificare este aplicată la baza aparatului.

Informații privind produsul, conform prevederilor regulamentului nr. 66/2014

Norme de referință:

EN/CEI 60350-2

EN/CEI 50564



Acest aparat a fost proiectat, fabricat și comercializat în conformitate cu Directivele CEE.

18. DATE TEHNICE

Identificarea produsului

Tip: **4300**

Model: **FSM 7081R HI**

Consultați plăcuța de identificare aplicată pe fundul aparatului.

Producătorul face îmbunătățiri continue la produse. Din acest motiv, textul și ilustrațiile din prezentul manual de instrucțiuni pot fi modificate, fără preaviz.

Mai multe informații despre datele tehnice sunt disponibile pe site-ul: www.franke.com

MODEL	FSM 7081R HI
Putere maximă totală (plită + hotă)	7,62 Kw (setare de bază)
Putere maximă totală (plită + hotă)	4,72 kW
Putere maximă totală (plită + hotă)	3,72 kW
Putere maximă totală (plită + hotă)	3,02 kW

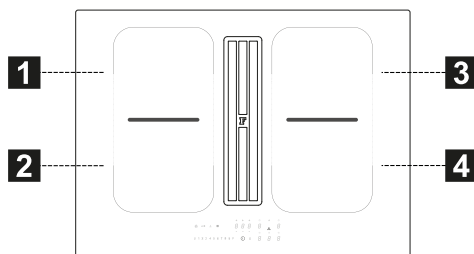

1,2 Zonă de gătit flexibilă 1 + 2 În punte
3,4 Zonă de gătit flexibilă 3 + 4 În punte

Parametru	Valoare	Dimensiuni (mm)
Dimensiuni utile	-	700 x 520 (L x A)
Tensiune/frecvență de alimentare	220-240 V, 50 Hz; 220 V, 60 Hz 2N~ 380-415 V, 50 Hz; 2N~ 380 V, 60 Hz	
Date electrice și ale elementelor de încălzire		
Zonă de gătit 1,2,3,4	2100 W; Power Boost: 3000 W	210 x 190
Zonă de gătit flexibilă 1+2, 3+4	3000 W; Power Boost: 3700 W	210 x 380
Parametru	Valoare	Dimensiuni (mm)
Greutatea aparatului	21	kg
Număr zone de gătit	4	
Sursă de căldură	inducție	

1. SIKKERHEDSOPLYSNINGER

- i** Af hensyn til egen sikkerhed og korrekt funktion af apparatet, bedes man omhyggeligt læse manualen, inden installation og idriftsættelse. Opbevar altid instruktionerne sammen med apparatet, også i tilfælde af overdragelse eller overflytning til tredjeparter. Det er vigtigt, at brugerne kender til alle apparatets funktionsmæssige egenskaber og sikkerhedsegenskaber. Kogepladerne har induktionssystemer, der overholder kravene i EMC- og EMF-direktiverne og burde ikke forstyrre andre elektroniske enheder. Personer med pacemakere eller andre elektroniske implantater bør forhøre deres læge eller producenten af det implanterede udstyr for at vurdere modtagelighed for interferens.

! Elektriske tilslutninger skal udføres af en faglært tekniker. Læs afsnittet **ELEKTRISKE TILSLUTNINGER** inden de elektriske tilslutninger udføres.

For apparater med elkabel skal klemmerne eller ledningernes tværsnit mellem kablets forankringspunkt og klemmerne være anbragt på en sådan måde, at

den strømførende leder opstrøms for jordkablet kan trækkes ud i tilfælde af lækage fra dens forankring.

- Fabrikanten kan ikke holdes ansvarlig for skader, der skyldes forkert installation eller brug.
- Kontrollér, at strømforsyningen svarer til angivelsen på typeskiltet, der er fastgjort inde i produktet.
- Hovedafbryderne i det faste el-anlæg skal installeres i henhold til forskrifterne om kabelsystemer.
- For apparater i klasse I skal man kontrollere, at forsyningsnettet i hjemmet har en passende jordforbindelse.
- Tilslut udsugningsenheden til røgkanalen med en passende rørforbindelse. Se det tilbehør, der kan købes, angivet i installationsvejledningen (for runde rør: minimumdiameter på 120 mm) Udsugningsrørets længde skal være så kort som muligt.
- Tilslut produktet til elnettet med en omnipolær afbryder.
- Overholdelse af lovbestemmelserne vedrørende luftudledning er nødvendigt.
- Tilslut ikke emhætten til udsugningsrør til udledning af røggas fra forbrændingsprocessen (kedler, skorstene osv.).
- Hvis udsugningsenheden bruges sammen med ikke-elektriske apparater (f.eks. gasdrevne apparater), er det

nødvendigt at sikre en tilstrækkelig udluftning i lokalet for at hindre tilbagestrømning af den udledte gas. Når kogeapparatet bruges sammen med apparater drevet af ikke-elektriske energikilder, må det negative tryk i lokalet ikke overskride 4 Pa at forhindre, at kogeapparatet suger røgen tilbage til lokalet.

- Luften må ikke udledes i rør, der bruges som røgkanaler til apparater med forbrænding af gas eller andre former for brændstof.
- Hvis netledningen er beskadiget, skal den udskiftes af producenten, et autoriseret servicecenter eller en kompetent tekniker for at undgå enhver risiko eller farlig situation.
- Slut apparatets stik til en lettilgængelig stikkontakt, der opfylder de gældende lovbestemmelser.
- Hvad angår de tekniske tiltag og sikkerhedsforanstaltningerne, der skal træffes for udledningen af røggassen, er det vigtigt at overholde de lokale myndigheders regler.

 **ADVARSEL:** Fjern den beskyttende film inden apparatet installeres.

- Brug kun de skruer eller andet tilbehør, der leveres sammen med apparatet.

 **ADVARSEL:** Manglende montering af skruer eller fastgørelseselementer, som beskrevet i denne vejledning, kan medføre risiko for elektrisk stød.

- Børn må ikke udføre rengøring og vedligeholdelse, med mindre de overvåges af en voksen.
- Hold øje med børn for at sikre, at de ikke leger med apparatet.
- Apparatet må ikke benyttes af personer (herunder børn) med nedsatte fysisk-psykiske-sensoriske evner, eller med manglende erfaring og viden, medmindre de er under opsyn eller er blevet instrueret i sikker brug af apparatet af en person, som er ansvarlig for deres sikkerhed.
- Apparatet kan anvendes af børn på mindst 8 år og af personer med nedsatte fysisk-psykiske-sensoriske evner eller med utilstrækkelig erfaring og viden, så længe vedkommende overvåges og instrueres i sikker brug af apparatet og i de eventuelle farer, som kan opstå ved forkert brug. Lad ikke børn lege med apparatet.

 **ADVARSEL:** Apparatet og dets tilgængelige dele bliver meget varme under brug.

Vær forsigtig og rør ikke varmelegemerne.

Hold børn under 8 år væk, medmindre der konstant holdes øje med dem.

- Rengør og/eller udskift filtrene efter den angivne periode (brandfare). Se afsnittet Rengøring og vedligeholdelse.
- Det anbefales at sikre en passende udluftning i lokalet, når apparatet benyttes sammen med apparater med forbrænding af gas eller andre former for brændstof (vedrører ikke apparater, som kun recirkulerer luften i lokalet).

ADVARSEL: Sluk for apparatet for at undgå risiko for stød, hvis der er revner på overfladen.

- Tænd ikke for enheden, hvis overfladen er revnet, eller hvis der er synlig skade i tykkelsen af materialet.
- Rør aldrig ved apparatet med våde hænder eller kropsdele.
- Brug ikke dampapparater til rengøring af produktet.
- Anbring ikke metalgenstande, såsom knive, gafler, skeer og låg på kogepladens overflade, da de kan blive opvarmede.
- Brug knappen til at slukkes kogepladen efter brug; stol ikke på grydesensorerne.

ADVARSEL: Det er farligt at lade kogepladen være uden opsyn, når du bruger olie eller fedt, da der kan opstå en farlig situation, og der kan opstå brand. Forsøg ALDRIG at slukke flammer med vand, men sluk for apparatet og kvæl flammerne med f.eks. et låg eller et brandtæppe.

ADVARSEL: Tilberedningsprocessen skal overvåges. En kort tilberedningsproces skal overvåges konstant.

- Apparatet er ikke designet til at blive betjent ved hjælp af en ekstern timer eller et separat fjernbetjeningsystem.

ADVARSEL: Brandfare: Placer ikke genstande på kogepladen.

- Apparatet skal installeres på en sådan måde, at strømforsyningen frakobles med en åbning mellem kontakterne (3 mm), der sikrer fuldstændig frakobling i tilfælde af kategori III-overbelastning.
- Apparatet må aldrig udsættes for vejrliget (regn, sol).
- Apparatets udluftning skal overholde producentens anvisninger.
- Opbevar emballagen utilgængeligt for børn og kæledyr.
- Køkkenemhætter og andre udsugningsapparater til mados kan kompromittere sikker drift af apparater, der forbrænder gas eller andre former for brændstof (herunder dem, der er placeret i andre lokaler), på grund af forbrændingsgassernes returstrømning. Gasserne kan forårsage kulilteforgiftning. Når man har installeret en køkkenemhætte eller et hvilket som helst andet udsugningsapparat til mados, skal man sørge for, at gasapparaterne testes af en kompetent person for at sikre, at der ikke er nogen re-

turstrømning af forbrændingsgasser.

2. BRUG

- Emhætten er udelukkende beregnet til at fjerne lugtene fra madosen.
- Brug aldrig apparatet til andre formål end dem, det er beregnet til.
- Friturekogere skal overvåges konstant under brug: overophedet olie kan antænde.
- Tænd ikke for apparatet med en ekstern timer eller et separat fjernbetjent system.
- Apparatet må ikke installeres bag en dør for at undgå, at det overophedes.
- Stå ikke på apparatet for at undgå, at det beskadiges.
- Stil ikke varmt kogegrej på rammen for at undgå, at beskadige silikone-tætningerne.
- Skær eller tilbered ikke mad på overfladen, og tab ikke hårde genstande den på den. Træk ikke gryder eller tallerkener hen over overfladen.

3. RENGØRING OG VEDLIGEHOLDELSE

- Sluk apparatet og kobl det fra strømforsyningen inden vedligeholdelsesarbejde.
- Hvis det luftfiltrerende filter i aktivt kul medfølger og er af typen (F) (se monteringsvejledningen), kan det regenereres. Luftfiltrerende filtre i aktivt kul kan vaskes og regenereres hver 3-4 måneder (eller hyppigere hvis emhætten udsættes for særlig intensiv brug). Der kan maksimalt gennemføres 8 regenereringscykluser (ved intensiv brug af filteret anbefales det ikke at overstige 5 cykluser). Kontakt serviceafdelingen for at bestille et nyt filter (F).

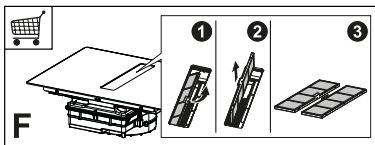

Regenerering:

- Filtrene kan vaskes i opvaskemaskine ved en MAX. temperatur på 70 °C eller i hånden i varmt vand uden brug af skuresvampe (brug ikke rengøringsmidler!).
- Tør i ovnen ved en MAKS. temperatur på 70 °C i 2 timer (det anbefales, at du nøje læser brugsanvisningen og monteringsanvisningerne vedrørende den indkøbte ovn).
- Fedtfiltrene skal rengøres hver 2. måneds brug eller hyppigere, hvis brugen er særlig intensiv. De kan vaskes i opvaskemaskine. Ristene må ikke vaskes i opvaskemaskine (Z).

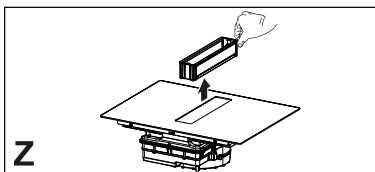

Generelle anbefalinger

- Brug aldrig skuresvampe, ståluld, saltsyre eller andre produkter, der kan ridse eller efterlade mærker på overfladen.
- Madvarer, der ved uheld falder ned på overfladen eller på kogepladens funktionelle eller æstetiske elementer, må ikke indtages.

Rengøring af enheden

- Rengør kogepladen efter hver brug for at forhindre fastbrændte madrester. Genstridige og fastbrændte madrester er svære at fjerne.
- Brug en blød klud eller svamp og et egnet rengøringsmiddel til rengøring i hverdagen. Følg producentens anbefalinger vedrørende de rengøringsmidler, der skal bruges. Det anbefales at bruge beskyttende rengøringsmidler.

- Fjern genstridige madrester, f.eks. mælk, der er skvulpet over under kogning, med en skraber til glaskeramik, mens kogepladen stadig er varm. Følg producentens anbefalinger vedrørende den type skraber, der skal bruges.
 - Fjern madrester med indhold af sukker, f.eks. marmelade, der er skvulpet over under kogning, med en skraber til glaskeramik, mens kogepladen stadig er varm. Madrester kan beskadige den glaskeramiske overflade.
 - Fjern evt. smeltet plastik med en skraber til glaskeramik, mens kogepladen stadig er varm. Madrester kan beskadige den glaskeramiske overflade.
 - Fjern kalkpletter med en lille mængde afkalkningsmiddel, f.eks. eddike eller citronsaft, når kogepladen er kold. Tør efter med en fugtig klud.
- skal installeres med en afstand, der giver plads nok til at arbejde komfortabelt.
- Brug af dekorative kanter af hårdt træ rundt om bordpladen bag ved enheden er tilladt, så længe minimumsafstanden altid overholder det, som er angivet på installationsfigurerne.
 - Minimumsafstanden mellem den monterede enhed og bagvæggen er vist på installationsfiguren for indbygningsskivepladen (150 mm fra sidevæggen, 40 mm fra bagvæggen og 500 mm fra eventuelle køkkenmoduler ovenover. Af ergonomiske årsager anbefales en minimumsafstand på 1000 mm).
 - For at undgå, at der trænger væsker ind mellem kogepladen og bordpladen, skal klæbebepakningen, der følger med, sættes på langs hele kogepladens kant inden installation.

4. KRAV TIL MØBLERNE

Ved installation er det obligatorisk at overholde de love, forordninger, direktiver og standarder (forskrifter for sikkerheden ved elektriske systemer, korrekt genbrug af komponenter osv.), der er gældende i bruglandet!

- Brug ikke silikonetætningsmiddel mellem apparatet og køkkenbordet. Kogepladen er til indbygning i køkkenbordet over et 600 mm bredt eller større køkkenmodul.
- Hvis apparatet monteres på antændelige materialer, er det nødvendigt at overholde retningslinjerne og standarderne for lavspændingsinstallationer og brandbeskyttelse nøje.
- Ved enheder til indbygning skal komponenterne (plastmaterialer og finerede plader) monteres med varmebestandige klæbemidler (mindst 100 °C): brug af uegnede materialer og klæbemidler kan forårsage deformation og løsrivelse.
- Køkkenmodulet skal have tilstrækkelig plads til enhedens elektriske tilslutninger. Moduler oven over enheden

5. ELEKTRISK TILSLUTNING

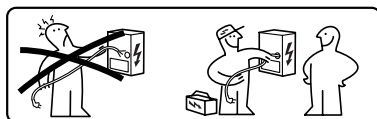

ADVARSEL: Alle elektriske tilslutninger skal udføres af en autoriseret installatør.

- Følg tilslutningsskemaet (placeret på undersiden af produktet).
- Dette apparat har tilslutning af typen "Y", det anbefales at bruge et 5 x 2,5 mm² H05V2V2-F-strømkabel, ENKELFASET- og TOFASET til tilslutning: min.tværsnit på lederne: 2,5 mm². Elkablets udvendige diameter: min 8 mm - max 12 mm.
- Forbindelsesklammerne kan nås ved at fjerne koblingsboksens dæksel.
- Kontrollér, at boligens el-anlæg (spænding, maksimal effekt og strøm) er kompatibelt med apparatets egenskaber.

- Tilslut apparatet som vist i installationsvejledningen (under overholdelse af referencestandarderne for gældende netspænding på nationalt niveau).

⚠️ Vigtigt! Svejs ikke kabler!

6. MILJØFORHOLD

Bortskaffelse af hårde hvidevarer

Symbolet  på produktet eller på emballagen angiver, at produktet ikke må bortskaffes sammen med normalt husholdningsaffald. Produktet skal bortskaffes på et center, der er specialiseret i genbrug af elektriske og elektroniske komponenter. Ved at sikre, at produktet bortskaffes korrekt, hjælper du med at forebygge mulige negative konsekvenser for miljøet og sundheden som følge af uegnet bortskaffelse. For mere detaljerede oplysninger om, hvordan produktet kan genvindes, skal du kontakte de kommunale myndigheder, dit lokale renovationsselskab eller den butik, hvor du købte produktet.

Apparatet overholder direktivet 2012/19/EU om reduktion af farlige stoffer, der bruges i elektrisk og elektronisk udstyr og bortskaffelse af affald.

Bortskaffelse af emballagemateriale

Materialer med symbolet  kan genbruges. Bortskaf emballagematerialerne i egnede indsamlingsbeholdere til genbrug.

Energibesparelse

Man kan spare energi dagligt under madlavning ved at følge nedenstående tip.

- Brug kun den nødvendige mængde vand, når du opvarmer vand.
- Læg om muligt et låg på gryden.
- Placer gryden inden du tænder kogezone.
- Placer de mindste gryder på de mindste kogezone.
- Sæt gryderne direkte i midten af kogezone.

- Brug restvarme til at holde maden varm eller til at smelte fødevarer.

7. PRODUKTBESKRIVELSE

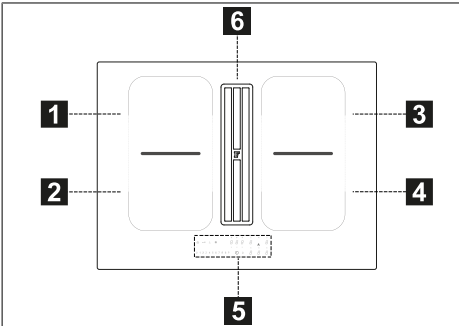

1	Enkelt kogezone (210x190 mm) 2100 W, med Booster-funktion på 3000 W
2	Enkelt kogezone (210x190 mm) 2100 W, med Booster-funktion på 3000 W
3	Enkelt kogezone (210x190 mm) 2100 W, med Booster-funktion på 3000 W
4	Enkelt kogezone (210x190 mm) 2100 W, med Booster-funktion på 3000 W
5	Betjeningspanel
6	Udsugningsrist
1+2	Kombineret kogezone (210 x 380 mm) 3000 W, med Booster-funktion på 3700 W.
3+4	Kombineret kogezone (210 x 380 mm) 3000 W, med Booster-funktion på 3700 W.

INDIKATORER

Detektering af kogevej

Hver kogezone er udstyret med et system, der registrerer tilstedeværelsen af en gryde på kogepladen.

Registreringssystemet er i stand til at genkende gryder med en magnetiserbar bund af en type, der er egnet til brug på induktionskogeplader.

Hvis gryden fjernes under drift, eller der anvendes en uegnet gryde, viser displayet følgende symbol .

Indikator for restvarme

Indikator for restvarme er en sikkerhedsfunktion, der angiver, at kogezoneens overflade stadig har en temperatur, der er lig med eller over 50°C og derfor kan forårsage forbræ-

ding, hvis man rører den med bare hænder. Tallet i den tilsvarende kogezone angiver **H**.

8. BETJENINGSPANEL

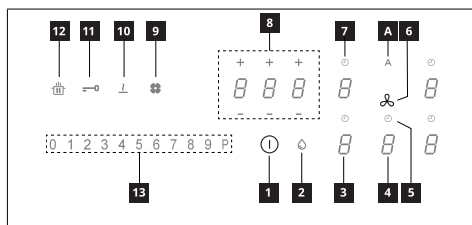

1	Tændt/Slukket
2	Indikator for mættet fedtfilter
3	Indikator for kogezonens effektniveau
4	Indikator for udsugningens effektniveau
5	Styring af udsugningstimer
6	Symbol udsugningens betjeningszone
7	Styring af kogezonetimer
8	Zone Timerstyring
9	Indikator for mættet aktivt kulfilter
10	Knap for smeltfunktion
11	Knap for Låsefunktion
12	Knap for Pausefunktion
13	Rulleetastatur
A	Knap for Autofunktion

Kogezoner kan aktiveres ved at indtaste referencetallet **H**. Tallet lyser kraftigere for at bekræfte funktion.

Når en gryde placeres på en af de 4 kogezoner, registrerer kogepladen automatisk dens tilstedeværelse og det tilsvarende tal lyser op for at aktivere den. Hvis der ikke er gryder eller andre genstande på kogepladen, er tallene ikke synlige.

På betjeningspanelet er de valgbare funktioner altid synlige, men lyser ved lav intensitet. Vælg funktionerne ved at røre det tilsvarende symbol.

□ Tænding af apparatet:

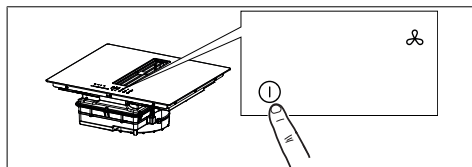

Tryk på tasten On/Off i 2 sekunder for at tænde og aktivere pladens funktioner.

Nu er pladen tændt, men alle kogezone og emhætten har nul effekt. Pladen slukker automatisk efter 20 sekunders inaktivitet.

Advarsel: Af sikkerhedsmæssige grunde vil det altid være muligt at slukke for pladen med tasten On/Off.

Advarsel: På betjeningspanelet er alle de valgbare funktioner altid oplyste/synlige og vil altid være de eneste, der kan aktiveres.

Kogezonernes, udsugningsenhedens og timerens betjeningsanordninger kan aktiveres ved at trykke på det tilsvarende tal.

Bekræftelsen af valget vises med en intens belysning af tallet.

9. EFFEKTBEGRÆNSNING

G

Når apparatet tilsluttes husholdningens netværk for første gang, skal installatøren indstille kogezonernes effekt base-ret på den faktiske kapacitet i husholdningens elektriske system.

Hvis dette ikke er nødvendigt, kan kogepladen tændes direkte med **H** eller, alternativt skal man følge fremgangsmåden beskrevet nedenfor for at få adgang til menuen.

Før proceduren udføres, anbefales det at læse hele afsnittet.

Tilslut kogepladen til husholdningens netværk.

1. Alle tal lyser op i et par sekunder, slukkes derefter og kun **H** blinker.
2. Tryk og hold på **H** kogezonens tal angiver **G**.
3. Mens du holder **H** nede, skal man begynde at trykke på zonetallene og gå mod urets retning.

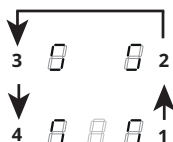

Det bageste venstre tal angiver  og et nummer, der angiver menutypen. Det forreste venstre tal angiver et nummer, der afhænger af de parametre, der er angivet i valget.

Vælg tallet med , og tryk på "8" på effektbjælken.







Vælg forreste venstre tal, og vælg den korrekte indstilling.



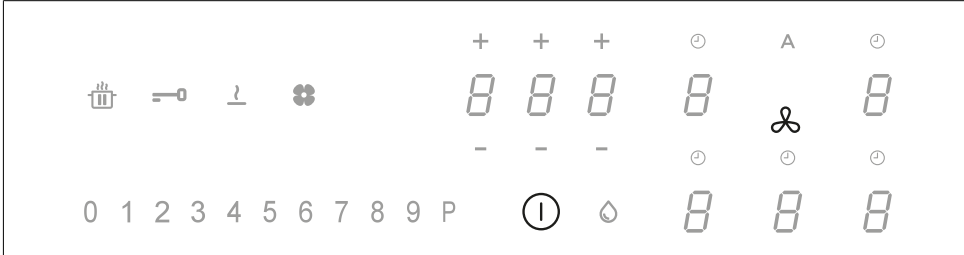









Se tabellen nedenfor for specifikationer:

Værdi på effektbjælken	KW	Bemærkning
0	7,4	Standard startindstilling
1	4,5	
2	3,5	
3	2,8	

Bekræft ved at og berøre og holde  når den korrekte værdi er indtastet.

10. KOGEPLADENS FUNKTIONER

	
Bømelås	<p>Denne funktion forhindrer utilsigtet tænding af apparatet</p> <p>For at aktivere: hvis der er en gryde på kogepladen, skal du holde det tilsvarende tal nede i 3 sekunder. Hvis der ikke er nogen gryde på kogepladen, skal du trykke på og holde et af de 5 tal (ikke synligt) ved siden af punktet  på venstre side i 3 sekunder. Slip og skub fingeren fra 0 til 9 langs effektbjælken, som viser funktionens sekvens. Alle tal angiver .</p> <p>De beskrevne indgreb skal være afsluttet inden for 10 sekunder.</p> <p>For at deaktivere: tryk og hold et af de 5 kogezonetal nede i 3 sekunder. Slip og skub fingeren fra 9 til 0 langs effektbjælken, som viser funktionens sekvens.</p> <p>De beskrevne indgreb skal være afsluttet inden for 10 sekunder.</p>
Lås	<p>Det er muligt at låse kogepladens funktioner under brug, for eksempel for at rengøre kogepladen. Funktionen forbliver aktiv, selvom kogepladen slukkes og tændes igen.</p> <p>Funktionen deaktiveres i tilfælde af strømsvigt.</p> <p>For at aktivere: tryk på  og hold nede i 1 sekund.</p> <p>For at deaktivere: tryk på .</p>
Boost-funktion	<p>Hver kogezone kan indstilles til et ekstra effektniveau i op til 5 minutter.</p> <p>For at aktivere: vælg en af de 4 kogezone, og vælg "P"-værdien på effektbjælken. Det tilsvarende tal angiver .</p> <p>For at deaktivere: vælg en af de andre mulige værdier på effektbjælken.</p>
Timer for kogezone	<p>Timeren giver mulighed for at slukke for en bestemt kogezone, når den indstillede tid udløber. Kogezoneerne kan programmeres individuelt, da hver har sin egen timer.</p> <p>For at aktivere: Når kogezone er i drift, skal man trykke for at få adgang til styring af timeren for den pågældende zone.</p> <p>De 3 tal angiver "0 0 0". Tryk på "+" eller "-" for at indstille timerens nedtælling.</p> <p style="text-align: center;"> Timer - Tiendedele - Minutter</p> <p>Rør ikke ved noget i 10 sekunder for at bekræfte den indstillede tid.</p> <p>Når nedtællingen slutter, nulstilles tallene, og der udsendes et akustisk signal. Funktionen kan stoppes ved at trykke på en vilkårlig tast.</p> <p>Hvis timeren er aktiv i flere kogezone, vil de 3 tal altid angive den næste timer, når tiden udløber.</p> <p>For at deaktivere: Når kogezone er i drift, skal man trykke for at få adgang til styring af timeren for den pågældende zone.</p> <p>Indstil de tre tal til "0 0 0" ved hjælp af "+" eller "-", eller tryk på On/Off-tasten.</p>

<p>Timer (generelt)</p>	<p>Timer med alarm til generel brug.</p> <p>For at aktivere: tænd kogepladen og kontrollér, at der ikke er gryder eller aktive kogezone. De 3 tal til styring af timeren angiver "- - -". Tryk på tallet for at åbne timermenuen og se "0 0 0". Tryk på "+" eller "-" for at indstille timerens nedtælling.</p> <p style="text-align: center;">  Timer - Tiendedele - Minutter </p> <p>Rør ikke ved noget i 10 sekunder for at bekræfte den indstillede tid. Når nedtællingen slutter, nulstilles tallene, og der udsendes et akustisk signal. Funktionen kan stoppes ved at trykke på en vilkårlig tast. Gentag de beskrevne indgreb for at ændre nedtællingens værdi.</p> <p>For at deaktivere: tænd kogepladen og kontrollér, at der ikke er gryder eller aktive kogezone. Tryk på tallet for at åbne timermenuen og bruge "+" og "-" til at indstille displayet på "0 0 0 "" eller tryk på On/Off-knappen.</p>																						
<p>Smeltfunktion</p>	<p>For at aktivere: vælg en af de 4 kogezone og tryk på .</p> <p>Den valgte zones tal angiver .</p> <p>For at deaktivere: tryk på  eller tryk på .</p>																						
<p>Opvarmningsfunktion</p>	<p>Denne funktion bruges til at opvarme en gryde til maksimal effekt, før der fortsættes med tilberedning ved et valgt niveau. Tidsintervallet, hvor kogezone holdes på maksimal effekt, afhænger af det indstillede endelige tilberedningsniveau. Se tabellen:</p> <table border="1" data-bbox="266 598 1037 893"> <thead> <tr> <th>Effektniveau</th> <th>Timer (sekunder)</th> </tr> </thead> <tbody> <tr><td>1</td><td>48</td></tr> <tr><td>2</td><td>144</td></tr> <tr><td>3</td><td>230</td></tr> <tr><td>4</td><td>312</td></tr> <tr><td>5</td><td>408</td></tr> <tr><td>6</td><td>120</td></tr> <tr><td>7</td><td>168</td></tr> <tr><td>8</td><td>216</td></tr> <tr><td>9</td><td>Ikke tilgængelig</td></tr> <tr><td>P</td><td>Ikke tilgængelig</td></tr> </tbody> </table> <p>For at aktivere, med en gryde på kogepladen og kogezone valgt, skal du trykke og holde den valgte værdi (fra 1 til 8) på effektbjælken i 3 sekunder. Displayet for den tilsvarende kogezone indikerer "A". Det er muligt at øge tilberedningsniveauet, men hvis du sænker det, deaktiveres funktionen. man kan også deaktivere den ved at trykke på knappen for den pågældende kogezone og holde den nede i 3 sekunder.</p>	Effektniveau	Timer (sekunder)	1	48	2	144	3	230	4	312	5	408	6	120	7	168	8	216	9	Ikke tilgængelig	P	Ikke tilgængelig
Effektniveau	Timer (sekunder)																						
1	48																						
2	144																						
3	230																						
4	312																						
5	408																						
6	120																						
7	168																						
8	216																						
9	Ikke tilgængelig																						
P	Ikke tilgængelig																						
<p>Pausefunktion</p>	<p>Denne funktion giver mulighed for at sætte på pause/genstarte enhver aktiv funktion på kogepladen, reducere den tilgængelige effekt i kogezone og nulstille alle funktioner. Hvis pausefunktionen ikke deaktiveres inden for 10 minutter, slukkes kogepladen automatisk.</p> <p>For at aktivere: Med en gryde på kogepladen og kogezone valgt, skal du trykke på Pausefunktionsknappen  og holde den nede i mindst 1 sekund. Alle display angiver .</p> <p>For at deaktivere: tryk på  og hold nede i 1 sekund, indtil den blinker. Tryk på en hvilken som helst anden knap inden for 10 sekunder. Funktionen deaktiveres, og kogepladen fortsætter med de tidligere indstillinger.</p>																						
<p>Tilbagekaldelsesfunktion</p>	<p>Denne funktion bruges til at tilbagekalde kogepladens funktionsindstillinger i tilfælde af utilsigtet nedlukning eller pludselig strømafbrudelse.</p> <p>Når kogepladen slukker, hvis du tænder den inden for 6 sekunder ved at trykke på , blinker knappen  i 6 sekunder. Tryk på knappen  for at tilbagekalde de tidligere indstillede funktioner. Der udsendes et bip for at bekræfte handlingen.</p>																						
<p>Kombineret tilstand ("bro"-funktion)</p>	<p>Denne funktion giver mulighed for at forbinde 2 kogezone for at bruge og styre dem som en enkelt og større kogezone. Det giver mulighed for at bruge gryder med en større bund. Der kan udelukkende vælges kogezone til venstre og til højre til denne funktion.</p> <p>For at aktivere/deaktivere: tryk på venstre kogezone tal samtidigt for at vælge de 2 zoner, der skal forbindes med bro, indtil tallet  vises, hvilket indikerer, at funktionen er aktiveret. Det andet tal bruges til at indstille effektniveauet.</p>																						

AUTO-funktion "A"	Som standard indstilling aktiveres emhætten i automatisk tilstand og kontrollampen "A" tænder med intens lys, når kogepladen/udsugningsenheden tændes. Emhætten går i gang, hvis kogezonernes effekt er større end "1". Den inaktiveres ved at trykke på kontrollampen "A", hvis lysintensitet dæmpes. Den inaktiveres også ved at trykke på en værdi, større end "4" på effektbjælken. Kontrollampens "A" lysintensitet dæmpes. Den genaktiveres ved at trykke på kontrollampen "A", hvis lysintensiteten bliver mere intens.
--------------------------	--

11. TILBEREDNINGSTABEL

Effektniveau	Tilberedning	Til at
1	Smelte, varme let op	Smør, chokolade, gelé, saucer
2	Smelte, varme let op	Smør, chokolade, gelé, saucer
3	Brig til temperatur	Ris
4	Lang tilberedning, fortykke, simre	Grøntsager, kartofler, saucer, frugt, fisk
5	Lang tilberedning, fortykke, simre	Grøntsager, kartofler, saucer, frugt, fisk
6	Lang tilberedning, braisering	Pasta, supper, braiseret kød
7	Let friturestegning	Kartoffelrøsti, omeletter, panerede og friturestegte fødevarer, pølser
8	Friturestegning, dybstegetning	Kød, pomfritter
9	Hurtig stegning ved høj temperatur	Steaks
P	Hurtig opvarmning	Kogende vand

12. UDSUGNINGSFUNKTION



Kogezonernes, udsugningsenhedens og timerens betjeningsanordninger kan aktiveres ved at trykke på det tilsvarende tal.

"P" Tryk to gange på effektbjælken "9" for indstilling af hastigheden INTENSIV. Denne indstilling er tidsindstillet til 5 minutters aktivering. Når denne tid er gået, vender systemet automatisk tilbage til den hastighed, der tidligere blev valgt. Den inaktiveres ved at vælge en anden hastighed.

Funktion Delay Denne funktion er kun tilgængelig, hvis den Automatiske tilstand er inaktiveret. Automatisk tilstand deaktiveres ved at trykke på "A".
Tryk på udsugningsenhedens tal og indstil en hastighed på effektbjælken.
Tryk på tallet til styring af Timeren, som viser "CL". Det skifter til den nedtælling, der allerede er indstillet til 15 minutter.

Timer-symbol
Når udsugningsenhedens tal er valgt, trykkes der på tallene for Styring af Timerne for at indstille nedtællingen.

Symbol for vedligeholdelse af fedtfilter
Signaleringen vedrørende rengøring af fedtfilteret vises med kontrollampen og er altid aktiv.
Reset og genaktivering af filteret
Når vedligeholdelsen på filteret er udført: tryk på tasten i 5 sekunder. - Kontrollampen til fedtfilteret slukker, og nedtællingen genstartes.



Symbol for vedligeholdelse af kulfilter
Som standard er emhætten i udsugningstilstand. Med slukket belastning trykkes der på tallet for Emhættens betjeningsanordninger for at aktivere udsugningsenheden. Tryk igen på tallet i 5 sekunder for:







Aktivering af kulfilter:
Symbolet for luftfilteret med kul tænder i 1 sekund.

Inaktivering af kulfilter:
Symbolet for luftfilteret med kul blinker to gange. Hvis ikonet tænder efter aktiveringen, er det nødvendigt at udføre vedligeholdelse på luftfilteret med kul.

Nulstilling og genaktivering af kulfilter
Når vedligeholdelsen på filteret er udført: tryk på tasten i 5 sekunder. - Kontrollampen til luftfilteret slukker, og nedtællingen genstartes.

13. TILPASNING AF BRUGERMENU

Før proceduren udføres, anbefales det at læse hele afsnittet.

- Tryk på .
- Tryk igen på  og hold nede i 3 sekunder.
- Knappen  begynder at blinke.
- Tryk og hold på : kogezonens tal angiver .
- Mens du holder  trykket, skal du trykke på kogezone-tallet og gå frem i urets retning ved at starte fra den forreste til venstre.

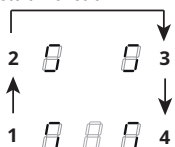

Det bageste venstre tal angiver skiftevis  og et nummer fra 2 til 7, der angiver menukoden.

Det forreste venstre tal angiver et nummer, der afhænger af de parametre, der er angivet i valget.

- Tryk på det bagerste venstre tal.
- Vælg et nummer på effektbjælken for at komme til menukoden.
- Tryk på det forreste venstre tal.
- Vælg et nummer på effektbjælken for at vælge værdien.

Se tabellen nedenfor for specifikationer:

Menu-kode	Beskrivelse	Værdi
U2	Menu til styring af knapper-nes lydstyrke.	0 - Lyd deaktiveret 1 - Min. 3 - Maks.
U3	Menu til styring af minutæl-leralarmens lydstyrke.	0 - Lyd deaktiveret 1 - Min. 3 - Maks.
U4	Menu til styring af displayets lysstyrke.	0 - Maks. 9 - Min.
U5	Menu til styring af nedtællingsanimering.	0 - Animering deakti- veret 1 - Animering akti- veret
U6	Menu til gryderegerings-funktionen.	0 - Aktiv 1 - Ikke aktiv
U7	Menu til styring af nedtællingens afslutning.	0 - Blinker konstant og slukning 1 - Ti blink og sluk- ning 2 - Et blink og sluk- ning

- Bekræft ved at berøre og holde  i 2 sekunder, når den korrekte værdi er indtastet.

- Tryk på  for at forlade menuen uden at gemme. Brugermenuen lukker efter 1 minut, hvis der ikke udføres noget indgreb.

14. EFFEKTSTYRINGSFUNKTION

Produktet er udstyret med en funktion til Styring af effekt med elektronisk betje-ning.

Denne funktion styrer leveringen af den maksimale effekt på 3700 W mellem de kombinerede kogezone (venstre og højre side), hvilket optimerer strømfor- delingen og forhindrer situationer med systemoverbelastning.

Med henblik herpå overvåges den sam- lede effekt konstant og reduceres når det er nødvendigt. Hvis det ikke er mu- ligt at opnå den krævede samlede ef- fekt, reducerer et kontrolelement som standard effekten af et andet koge- element til niveauet umiddelbart under den respektive effektkurve for ikke at over- skride strømforbruget på 16 A.

I dette tilfælde registrerer generatoren den sidste kommando med højeste prio- ritet, der er sendt af brugergrænse- fladen, og reducerer om nødvendigt de indstillinger, der tidligere var aktiveret for et andet kogeelement.

Funktionen til Styring af effekt aktiveres først, selv når der registreres et koge- grej på kogeelementet.

Eksempel:

Hvis det ekstra effektniveau (boost) (P) vælges til kogezone 1, kan kogezone 2 ikke samtidig overstige effektniveau 9, og vil automatisk blive begrænset.

15. VEJLEDNING TIL BRUG AF GRYDER

Brug disse gryder

Brug kun gryder med en ferromagnetisk bund, der er egnet til brug på induktions- kogeplader:

- støbejern

- emaljeret stål
- kulstofstål
- rustfrit stål (også ikke fuldstændigt)
- aluminium med ferromagnetisk belægning eller bund med ferromagnetisk plade

For at vurdere en grydes egnethed skal du kontrollere, at symbolet  (normalt stemplet i bunden) er til stede. Du kan også placere en magnet nær bunden af gryden. Hvis den sætter sig fast, betyder det, at gryden kan bruges på en induktionskogeplade.

For at sikre optimal effektivitet skal du altid bruge gryder med flad bund, der kan fordele varmen jævnt. En ujævn bund kan påvirke effekt- og varmefordelingen.

Sådan bruges gryderne

Minimumsdiameter på gryden/panden til de forskellige kogezoneer.

For at sikre, at kogepladen fungerer korrekt, skal gryden dække et eller flere af de referencepunkter, der er angivet på kogepladens overflade, og skal have en passende minimumsdiameter.

Brug altid den kogezone, der bedst matcher grydens diameter.

Kogezoneer	Grydebundens diameter	
	Min. diameter (anbefalet)	Maks. diameter (anbefalet)
Kombineret venstre/højre	190 mm.	230 mm.
Enkelt venstre/højre	110 mm	190 mm.

Tomme gryder/pander eller med tynd bund

Brug ikke tomme eller tyndbundede gryder/pander på kogepladen, da de ikke giver mulighed for at kontrollere temperaturen eller automatisk slukke for kogezoneen, hvis temperaturen er for høj med risiko for at beskadige gryden eller kogepladen.

Hvis dette skulle ske, må du ikke røre ved noget og skal vente på, at alle komponenter afkøles.

Hvis der vises en fejlmeddelelse, henvises til afsnittet "Afhjælpning af problemer".

Normal støj fra kogepladen

Induktionsteknologien er baseret på dannelsen af elektromagnetiske felter. De elektromagnetiske felter skaber varme direkte på bunden af gryden. Gryder og pander kan støje eller vibrere afhængigt af, hvordan de er fremstillet.

De forskellige typer støj er beskrevet i det følgende:

Let brummende lyd (som lyden fra en transformer)

Denne støj kan høres, når varmeniveauet er højt. Den afhænger af den mængde energi, der overføres fra kogepladen til gryderne. Støjen ophører eller bliver svagere, når varmens niveau reduceres.

Let hvislende lyd

Denne støj høres, når kogeuret er tomt, og ophører, når uret fyldes med vand eller mad.

Knitrende lyd

Denne støj høres med gryder med sandwichbund af forskellige materialer, og er forårsaget af vibrationerne af overfladerne, hvor de forskellige materialer mødes. Støjen kommer fra gryderne og kan variere afhængigt af mængden og typen af tilberedningen.

Stærk hvislende lyd

Denne støj høres med gryder med sandwichbund af forskellige materialer og især når de bruges ved maks. hastighed og på to kogezoneer. Støjen ophører eller bliver svagere, når varmens niveau reduceres.

Støj fra ventilatoren

For en korrekt funktion af det elektroniske system er det nødvendigt at justere temperaturen på kogepladen. Med henblik herpå er kogepladen udstyret med en ventilator, der aktiveres for at reducere og regulere temperaturen på det elektroniske system. Det kan ske, at ventilatoren fortsætter med at fungere, når apparatet slukkes, hvis kogepladens temperatur registreres som stadig for høj.

Rytmiske lyde som et tikkende ur

Denne støj opstår kun, når mindst tre kogezone er i funktion, og forsvinder eller formindskes, når nogle af dem slukkes.

De beskrevne støje er normale ved induktionsteknologi og kan derfor ikke betragtes som defekter.

16. AFHJÆLPNING AF PROBLEMER

Fejlkode	Beskrivelse	Mulig årsag til fejlen	Løsning
"Akustisk signal ved tænding. Ingen fejlkode vises"	Emhættens betjeningsanordning fungerer ikke	Beskadiget eller ikke korrekt tilsluttet LIN-kabel til emhættens elektroniske kort	Kontrollerer LIN-kablets tilslutning/udskift LIN-kablet
ER03	Kogepladen slukker efter 10 sekunder.	Der er registreret kontinuerlig aktivering af tastene. Vand eller gryde på betjeningspanelet.	Fjern vandet eller gryden fra den glaskeramiske overflade og fra betjeningspanelet.
ER21	Kogepladen slukker.	De elektroniske komponenters indvendige temperatur er for høj.	Lad kogepladen køle af. Kontroller, om kogepladen har tilstrækkelig ventilation. Kontakt Kundeservice, hvis fejlen fortsætter.
E2	Den tilsvarende kogezone slukker.	Gryden er tom eller uegnet. Temperaturen på gryden eller glaskeramiskoverfladen er for høj. De elektroniske komponenters temperatur er for høj.	Lad kogepladen køle af. Brug en egnet gryde. Varm ikke tomme gryder op.
E3	Den tilsvarende kogezone slukker.	Gryden er uegnet. Gryden mister sine magnetiske egenskaber og kan forårsage skade på induktionskogepladen.	Brug en egnet gryde. Fejlen forsvinder automatisk efter 8 sek., og kogezone kan bruges igen. Udskift gryden i tilfælde af yderligere fejl. Kontakt Kundeservice, hvis fejlen fortsætter.
E6	Kogezone tænder ikke.	Forsyningsspænding og/eller -frekvens uden for området.	Kontroller netspænding og/eller frekvens. Kontakt om nødvendigt Kundeservice.
E8	Kogezonerne slukker.	Ventilatorfejl. Ventilator tilstoppet af støv eller filamenter.	Rengør ventilatoren, og fjern eventuelle fremmedlegemer. Kontakt Kundeservice, hvis fejlen fortsætter.
E4-E5-E7-E9-ER20-ER22-ER31-ER36-ER42-ER47-EA-EH	Kobl kogepladen fra strømforsyningen. Vent et par sekunder, kobl derefter kogepladen til strømforsyningen igen. Kontakt kundeservice, hvis problemet fortsætter, og specificér fejlkoden, der vises på displayet.		

17. VEDLIGEHOLDELSE + REPARATION OG OVERENSSTEMMELSE

- Sørg for, at vedligeholdelse af de elektriske komponenter kun udføres af producenten eller servicecenteret.
- Sørg for, at de beskadigede kabler kun udskiftes af producenten eller servicecenteret.

Når du kontakter hjælp/tjenesten, skal du oplyse følgende data:

- Fejltype
- Enhedens model (Art./Kod.)

- Serienummer (S.N.)

Disse data er anført på identifikationskiltet. Identifikationskiltet sidder på bunden af enheden.

Oplysninger om produktet i henhold til forordning nr. 66/2014

Referencestandarder:

EN/IEC 60350-2

EN/IEC 50564



Dette apparat er designet, fremstillet og markedsført i overensstemmelse med EØF-direktiverne.

18. TEKNISKE SPECIFIKATIONER

Identifikation af produktet

Type: **4300**

Model: **FSM 7081R HI**

Se identifikationsskiltet, der sidder på bunden af produktet.

Producenten foretager løbende forbedringer af produkterne. Af denne grund kan teksten og illustrationerne i denne brugsanvisning ændres uden varsel.

Du kan finde flere oplysninger om tekniske data på webstedet: www.franke.com

1,2 fleksibel kogezone 1 + 2 Som bro 3,4 Fleksibel kogezone 3 + 4 Som bro		
Parameter	Værdi	Mål (mm)
Fleksibel kogezone 1+2, 3+4	3000 W; Power Boost: 3700 W	210 x 380
Parameter	Værdi	Mål (mm)
Enhedens vægt	21	kg
Antal kogezone	4	
Varmekilde	induktion	

MODEL	FSM 7081R HI
Samlet maksimal effekt (kogeplade + emhætte)	7,62 Kw (basisindstilling)
Samlet maksimal effekt (kogeplade + emhætte)	4,72 KW
Samlet maksimal effekt (kogeplade + emhætte)	3,72 KW
Samlet maksimal effekt (kogeplade + emhætte)	3,02 KW

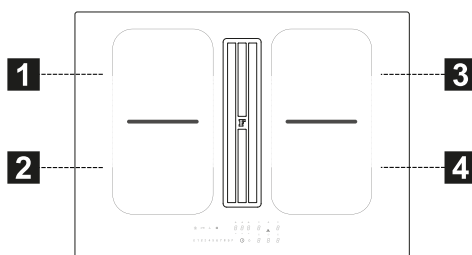

1,2 fleksibel kogezone 1 + 2 Som bro 3,4 Fleksibel kogezone 3 + 4 Som bro		
Parameter	Værdi	Mål (mm)
Mål	-	700 x 520 (B x D)
Forsyningsspænding/-frekvens	220-240 V, 50 Hz; 220 V, 60 Hz 2N~ 380-415 V, 50 Hz; 2N~ 380 V, 60 Hz	
Elektriske data og varmeelementer		
Kogezone 1,2,3,4	2100 W; Power Boost: 3000 W	210 x 190

1. SIKKERHETINFORMASJON

- i** For egen sikkerhets skyld, og for korrekt bruk av apparatet, bør man lese denne håndboken nøye før installasjon og idriftsettelse. Oppbevar alltid disse instruksjonene sammen med apparatet, også ved salg eller annen overhending til tredjepart. Det er viktig at brukerne kjenner til alle bruks- og sikkerhetsfunksjonene til apparatet. Disse platetoppene har induksjonssystemer som oppfyller kravene i EMC- og EMF-direktivene og bør ikke forstyrre andre elektroniske innretninger. Personer med pacemakere eller andre elektroniske implantasjoner, bør konsultere lege eller produsenten av den implanterte enheten, for å foreta vurdering av dens følsomhet for interferens.

! De elektriske tilkoblingene må gjøres av en kompetent tekniker. Les avsnittet **ELEKTRISK TILKOBLING** før du kobler til elektrisk utstyr.

For apparater med strømforsyningskabel må pluggene, eller tverrsnittet mellom kabelens forankringspunkt og pluggene, være satt opp på en slik måte at den strømførende lederen kan trekkes ut oppstrøms for jordka-

belen hvis den har løsnet fra forankringen.

- Produsenten kan ikke holdes ansvarlig for skader som skyldes feilaktig installasjon eller bruk.
- Kontroller at strømforsyningen tilsvarer det som er angitt på merkeskiltet som er festet på innsiden av produktet.
- Frakoblingsinnretningene må installeres i det faste systemet, i samsvar med gjeldende forskrifter for ledningsnett.
- For apparater i Klasse I må du kontrollere at strømmettet er utstyrt med en tilstrekkelig jordforbindelse.
- Koble avtrekket til røykkana-len med et egnet rør. Det henvises til tilbehør som kan kjøpes gjengitt i installasjons-håndboken (for sirkulære rør: minimum diameter 120 mm). Utløpsrørets lengde må være så kort som mulig.
- Koble produktet til strømmettet ved hjelp av en omnipolar bryter.
- Gjeldende standarder for luf-tavtrekk må overholdes.
- Ikke koble avtrekket til utløps-rør som trekker forbrennings-gasser (dampgeneratorer/kjeler, skorsteiner osv.).
- Hvis avtrekket brukes sammen med ikke-elektriske apparater (f.eks. apparater med gassbrennere), er det nødvendig å sørge for tilstrekkelig ventilasjon i rommet for å forhindre retur av utløps-

gasser. Når apparatet brukes sammen med apparater som drives av ikke-elektriske energikilder, må undertrykket i rommet ikke overstige 4 Pa. Dette for å forhindre at røyken trekkes inn i rommet av kokeapparatet.

- Luften må ikke trekkes ut i en kanal som brukes som røykkanal for apparater drevet av gass eller annet brennstoff.
- Hvis strømledningen er skadet må den byttes ut av produsenten, et autorisert service-senter, eller en kompetent tekniker. Dette for å unngå all risiko eller farlige situasjoner.
- Koble støpselet til en stikkontakt som er satt opp i samsvar med gjeldende forskrifter, og som er plassert i et tilgjengelig område.
- Når det gjelder tekniske foranstaltninger og sikkerhetstiltak som må følges ved utslipp av røyk, er det viktig å følge reglene som er fastsatt av lokale myndigheter.

 **ADVARSEL:** Fjern beskyttelsesfilmen før du installerer apparatet.

- Bruk bare skruer og andre festelementer som følger med apparatet.

 **ADVARSEL:** Manglende montering av skruer eller festemidler som beskrevet i denne instruksjonene, kan føre til fare for elektrisk støt.

- Rengjøring og vedlikehold må ikke utføres av barn, med

mindre de holdes under oppsyn av en voksen.

- Barn må holdes under oppsyn for å sikre at de ikke leker med apparatet.
- Dette apparatet må ikke brukes av personer (inkludert barn) med nedsatte psykofysiske eller sansemessige evner, eller personer uten nødvendig erfaring og kunnskap, med mindre de blir nøye overvåket og mottar instruksjoner angående sikker bruk av apparatet av en person som er ansvarlig for deres sikkerhet.
- Dette apparatet kan brukes av barn over 8 års alder, samt av personer med nedsatte psykofysiske eller sansemessige evner, eller med utilstrekkelig erfaring og kunnskap, så lenge de blir nøye overvåket og mottar instruksjoner angående sikker bruk av apparatet og farene dette medfører. Ikke la barn leke med apparatet.

 **ADVARSEL:** Apparatet og dets tilgjengelige deler blir veldig varme under bruk.

Vær veldig forsiktig så du ikke berører varmeelementene.

Hold barn under 8 år på avstand med mindre de hele tiden holdes under oppsyn.

- Rengjør og/eller bytt ut filtrene etter at den angitte perioden har utløpt (brannfare). Se avsnittet Rengjøring og vedlikehold.

- Det anbefales å sikre tilstrekkelig ventilasjon av rommet når apparatet brukes sammen med apparater som drives av gass eller annet brennstoff (gjelder ikke apparater som bare resirkulerer luften i rommet).

ADVARSEL: Hvis overflaten har sprekker må du slå av apparatet for å unngå fare for elektrisk støt.

- Ikke slå på enheten hvis overflaten er sprukket eller skader er synlige i materialet.
- Ikke berør apparatet med våte hender eller deler av kroppen.
- Ikke bruk damprensere til å rengjøre produktet.
- Ikke plasser metallgjenstander som kniver, gafler, skjeer og lokk på platetoppen, da disse kan bli overopphetet.
- Bruk riktig kommando for å slå av platetoppen etter bruk. Ikke still din lit til sensorene til grytene.

ADVARSEL: Det er farlig å la platetoppen stå uten tilsyn når det brukes olje eller fett. Dette kan skape en farlig situasjon og forårsake brann. Forsøk **ALDRI** å slukke flammer med vann. Slå heller av apparatet og kvel flammene, for eksempel ved hjelp av et lokk eller et brannteppe.

ADVARSEL: Kokeprosessen må holdes under oppsyn. En kort tilberedningsprosess må overvåkes konstant.

- Apparatet er ikke designet for å betjenes ved hjelp av en ek-

stern Timer-enhet eller et separat fjernkontrollsystem.

ADVARSEL: Fare for brann: ikke plasser gjenstander på platetoppene.

- Enheten må installeres på en slik måte at det er mulig å koble fra strømforsyningen, med en åpning mellom kontaktene (3 mm) som sikrer fullstendig frakobling under forhold med overbelastning i kategori III.
- Apparatet må aldri utsettes for atmosfæriske påvirkninger (regn, sol).
- Ventilasjonen til enheten må settes opp i samsvar med produsentens instruksjoner.
- Oppbevar emballasjen utilgjengelig for barn og kjæledyr.
- Ventilatorhetter og andre avtrekk kan svekke sikker drift av apparater som forbrenner gasser eller annet brennstoff (inkludert de som befinner seg i andre omgivelser), som følge av returstrøm av forbrenningsgasser. Disse gasene kan forårsake karbonmonoksidforgiftning. Etter at du har installert en ventilatorhette eller annen avtrekksvifte, må du sørge for at gassapparatene er testet av en kompetent person, for å sikre at det ikke finnes returstrøm av forbrenningsgasser.

2. BRUK

- Avtrekksapparatet er designet utelukkende for å eliminere lukt fra matlagning i vanlige husholdninger.

- Bruk aldri apparatet til andre formål enn de er utviklet for.
- Frityrkokere må overvåkes kontinuerlig under bruk. Overopphetet olje kan ta fyr.
- Ikke bruk apparatet med en ekstern Timer-enhet eller et separat fjernkontrollsystem.
- Apparatet må ikke installeres bak en innbyggingsdør for å forhindre at det overopphetes.
- Ikke stig opp på apparatet. Dette kan føre til skade.
- For å unngå å skade silikonfugene, må du ikke plassere varme kokekar på rammen.
- Ikke kutt eller lag mat på overflaten, og ikke la harde gjenstander falle på den. Ikke dra gryter eller servise over overflaten.
- Tørk i stekeovnen på MAX 70° i 2 timer (vi anbefaler å lese stekeovnens bruksveiledning og monteringsinstruksjoner nøye).
- Fettfiltrene må rengjøres annenhver måned, eller oftere hvis de brukes spesielt intensivt. De kan vaskes i oppvaskmaskinen. Ikke vask ristene i oppvaskmaskin (Z).

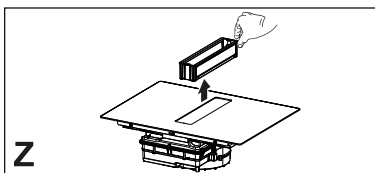

3. RENGJØRING OG VEDLIKEHOLD

- Slå av eller koble apparatet fra strømforsyningen før det utføres noen form for vedlikeholdsinngrep.
- Hvis karbonluktfilteret medfølger og er av type (F) (følg monteringsanvisningene) kan det regenereres. Luktfilter med aktivt karbon kan renses og regenereres hver 3-4 måned (eller oftere hvis hetten er gjenstand for intensiv bruk), opp til maksimalt 8 regenereringssykluser (ved spesielt intensiv bruk anbefales det at man ikke overstiger 5 sykluser). Kontakt kundeservice for bestilling av nytt filter (F).

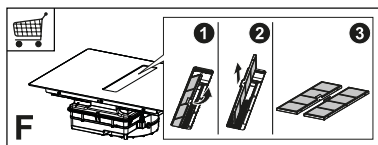

Regenereringsprosedyre:

- Vask filteret i oppvaskmaskinen på MAX 70°, eller for hånd i varmt vann uten bruk av slipende svamper (ikke bruk oppvaskmidler!).
- Bruk aldri skureputer, stålull, saltsyre eller andre produkter som kan ripe opp eller lage merker i overflaten.
- Matvarer som ved et uhell faller ned på eller legger seg på overflaten, eller på funksjonelle eller estetiske elementer på platetoppen, må ikke konsumeres.

Generelle anbefalinger

- Bruk aldri skureputer, stålull, saltsyre eller andre produkter som kan ripe opp eller lage merker i overflaten.
- Matvarer som ved et uhell faller ned på eller legger seg på overflaten, eller på funksjonelle eller estetiske elementer på platetoppen, må ikke konsumeres.

Rengjøring av enheten

- Rengjør platetoppen etter hver bruk for å forhindre at matrester karboniseres. Rengjøring av skorpedannelser og forfullede urenheter krever mer jobb.
- For å rengjøre urenheter i hverdagen brukes en myk klut eller svamp og et passende vaskemiddel. Følg produsentens anbefalinger angående hvilke vaskemidler du skal bruke. Det anbefales å bruke beskyttende rengjøringsprodukter.
- Fjern herdede urenheter, f.eks. melk som har rent over under koking, med en speskrape for glasskeramiske overflater, mens platetoppen fortsatt er varm. Følg produsentens anbefalinger angående hvilken skrape du skal bruke.
- Fjern mat som inneholder sukker, f.eks. syltetøy som har rent over under tilberedningen, med en spesialskrape for glasskeramiske overflater, mens platetoppen fortsatt er varm. El-

- lers kan restene skade den glasskeramiske overflaten.
- Fjern smeltet plast med en spesialskrape for glasskeramiske overflater mens platetoppen fortsatt er varm. Ellers kan restene skade den glasskeramiske overflaten.
- Fjern kalkflekker med en liten mengde kalkopløsningsmiddel, f.eks. eddik eller sitronsaft, når platetoppen er avkjølt. Tørk deretter av igjen med en fuktig klut.

4. KRAV TIL INNBYGGINGSMØBEL

For installasjonsprosedyren er det obligatorisk å overholde lover, forskrifter, direktiver og standarder (forskrifter angående sikkerheten til elektriske anlegg, riktig resirkulering av komponenter osv.) som er gjeldende i brukslandet!

- Ikke bruk silikontetning mellom apparatet og benkeplaten. Platetoppen er beregnet for innfelt montering i en kjøkkenbenk over en modul som er 600 mm eller bredere.
- Hvis apparatet er montert på brannfarlige materialer, må retningslinjene og forskriftene angående lavspenningsinstallasjoner og brannvernskrav følges nøye.
- For innbygde enheter må komponentene (plastmaterialer og finertre) monteres med varmebestandig lim (min. 100 ° C). Bruk av uegnet materiale og lim kan forårsake deformasjon og deler som løsner.
- Kjøkkenmodulen må ha tilstrekkelig plass til apparatets elektriske tilkoblinger. Kjøkkenskapene som befinner seg over enheten må installeres på en avstand som gir tilstrekkelig plass til en komfortabel funksjon.
- Bruk av dekorative pyntelister i tettfibret treverk rundt benkeplaten bak enheten, er tillatt så lenge minimumsavstanden alltid er den samme som angitt i installasjonsfigurene.

- Minimumsavstanden mellom den monterte enheten og bakveggen er angitt i monteringsfiguren til den innfelte enheten (150 mm for sideveggen, 40 mm for bakveggen og 500 mm for alle veggheter i overkant. Av ergonomiske hensyn anbefales en minimumsavstand på 1000 mm).
- For å forhindre at væske trenger inn mellom kanten på platetoppen og benkeplaten, må du sette inn tetningslisten langs hele den ytre kanten av platetoppen før installasjon.

5. ELEKTRISK TILKOBLING

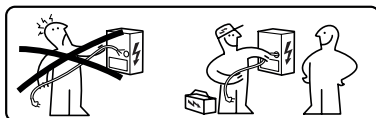

ADVARSEL: Alle elektriske tilkoblinger må gjøres av en autorisert installatør.

- Følg koblingsskjemaet (finnes på undersiden av produktet).
- Dette apparatet har en "Y"-type tilkobling. Det anbefales å bruke en H05V2V2-F forsyningskabel på 5 x 2,5 mm², ENFASE og TOFASE forbindelse: minimalt ledertverrsnitt: 2,5 mm². Utvendig diameter på forsyningskabel : min 8 mm - max 12 mm.
- Tilkoblingspluggene er tilgjengelige ved å fjerne dekslet til koblingsboksen.
- Kontroller at egenskapene til det elektriske anlegget (spenning, maksimal effekt og strøm) er kompatible med apparatet.
- Koble til apparatet som vist i installasjonshåndboken (i samsvar med referansestandardene for nettspenning som gjelder i landet).

! **OBS!** Det må ikke gjøres sveisearbeid på ledningene!

6. MILJØASPEKTER

Kassering av hvitevarer

Symbolet  på produktet eller emballasjen betyr at produktet ikke må kastes sammen med vanlig husholdningsavfall. Produktet må leveres til et senter som spesialiserer seg i resirkulering av elektriske og elektroniske komponenter. Ved å se til at dette produktet kasseres på korrekt måte, vil man bidra til å forhindre potensielle negative miljø- og helsekonsekvenser som ellers kan oppstå ved feilaktig eller på andre måter upassende kassering. For mer detaljert informasjon om hvordan man resirkulerer dette produktet, bes man kontakte de kommunale myndighetene, din lokale avfallshåndteringstjeneste, eller butikken der produktet ble kjøpt.

Apparatet er utviklet i samsvar med direktiv 2012/19/EU om reduksjon av farlige stoffer som brukes i elektrisk og elektronisk utstyr, samt kassering av avfall.

Kasting av emballasjemateriale

Materialer med symbolet  kan resirkuleres. Kast emballasjematerialet i egne beholdere for gjenvinning.

Energisparing

Du kan spare energi daglig under matlagingen ved å følge tipsene nedenfor.

- Bruk bare nødvendig mengde når du varmer opp vann.
- Hvis mulig må du alltid dekke til grytene med et lokk.
- Før du aktiverer kokesonen må du posisjonere gryten.
- Plasser de mindre grytene på de minste kokesonene.
- Sett grytene helt i midten på den aktuelle kokesonen.
- Bruk restvarmen for å holde temperaturen i matvarene eller for å smelte dem.

7. BESKRIVELSE AV PRODUKTET

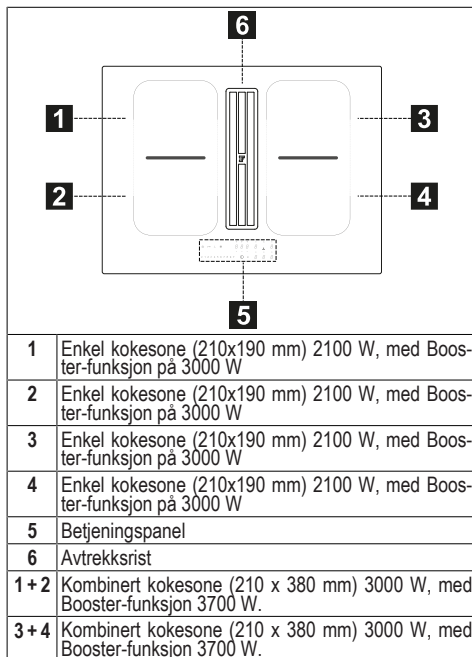

INDIKATORER

Gryteindikator

Hver kokesone er utstyrt med et system som oppdager tilstedeværelsen av en gryte på platetoppen.

Gryteindikatoren er i stand til å gjenkjenne gryter med magnetbunn som er egnet for bruk på induksjonstopper.

Hvis gryten fjernes under bruk eller det brukes en uegnet gryte, vises symbolet  på skjermen.

Restvarmeindikator

Restvarmeindikatoren er en sikkerhetsfunksjon som indikerer at overflaten på kokesonen fremdeles har en temperatur som er lik eller høyere enn 50°C, og som derfor kan forårsake forbrenninger ved kontakt med bare hender. Digit-tasten i den tilhørende kokesonen indikerer

H.

Velg framre venstre Digit-tast og velg korrekt innstilling.

Se tabellen nedenfor for spesifikasjoner:











Verdi på effektlinjen	KW	Merknader
0	7,4	Standard startinnstilling

1	4,5	
2	3,5	
3	2,8	

Når man har stilt inn korrekt verdi bekrefter man valget ved å trykke ned og holde inne ①.

10. PLATETOPPFUNKSJONER

Barnesikring	<p>Denne funksjonen forhindrer utilsiktet aktivering av apparatet</p> <p>For å aktivere: Hvis det befinner seg en gryte på platetoppen, må man trykke og hold inne den tilhørende Digit-tasten i 3 sekunder. Hvis det ikke befinner seg noen gryte på platetoppen, holder man inne en av 5 Digit-tastene (ikke synlig) ved siden av punktet på venstre side i 3 sekunder. Slipp opp og sveip fingeren fra 0 til 9 langs effektlinjen som viser funksjonssekvensen. Alle Digit-tastene viser .</p> <p>Operasjonene som er beskrevet her må fullføres innen 10 sekunder.</p> <p>For å deaktivere: Trykk og hold inne en av 5 Digit-tastene til kokesonene i 3 sekunder. Slipp opp og sveip fingeren fra 9 til 0 langs effektlinjen som viser funksjonssekvensen.</p> <p>Operasjonene som er beskrevet her må fullføres innen 10 sekunder.</p>
Blokkere	<p>Det er mulig å blokkere funksjonene til platetoppen under bruk, for eksempel for å kunne rengjøre platetoppen. Funksjonen forblir aktiv også hvis platetoppen blir slått av og på. Hvis strømmen blir brutt vil funksjonen deaktiveres.</p> <p>For å aktivere: Trykk og hold inne i 1 sekund.</p> <p>For å deaktivere: Trykk på .</p>
Boost-funksjon	<p>Hver kokesone kan stilles inn til et ekstra effektnivå i maksimalt 5 minutter.</p> <p>For å aktivere: Velg en av de 4 kokesonene og velg verdien "P" på effektlinjen. Den tilhørende Digit-tasten viser .</p> <p>For å deaktivere: velg en av de andre mulige verdiene på strømlinjen.</p>
Timer-enhet for kokesonene	<p>Timeren lar deg slå av en bestemt kokesone på slutten av den innstilte tiden. Kokesonene kan programmeres uavhengig av hverandre, siden hver sone har sin egen timer.</p> <p>For å aktivere: Når kokesonen er i bruk, trykker man for å få tilgang til betjening av Timer-enheten for den enkelte sonen.</p> <p>De 3 Digit-tastene viser "0 0 0". Trykk på "+" eller "-" for å stille inn nedtelling med timeren.</p> <p></p> <p>Timer - Tiende - Minutter</p> <p>Ikke berør noe på 10 sekunder for å bekrefte innstaset tid.</p> <p>Når nedtellingen er ferdig vil Digit-tastene nullstilles og det vil aktiveres et akustisk signal. Funksjonen kan avbrytes ved å trykke på en hvilken som helst tast.</p> <p>Hvis timeren er aktiv i flere kokesoner vil de 3 Digit-tastene alltid vise timeren som er nærmest tidsutløp.</p> <p>For å deaktivere: Mens kokesonen er i drift trykker man for å få tilgang til betjening av Timer-funksjonen for den aktuelle sonen.</p> <p>Still inn de tre Digit-tastene på "0 0 0" ved å ta i bruk "+" o "-" eller trykke på tasten "På/Av".</p>

Timer (generisk)	<p>Timer med alarm for generell bruk.</p> <p>For å aktivere: Slå på platetoppen og kontroller at det ikke er satt på gryter, eller at noen kokesoner er aktive.</p> <p>De 3 Digit-tastene som styrer timeren viser "- - -".</p> <p>Trykk på Digit-tasten for å få tilgang til timer-menyen og vise "0 0 0".</p> <p>Trykk på "+" eller "-" for å stille inn nedtelling med timeren.</p> <div style="text-align: center;">  <p>Timer - Tiende - Minutter</p> </div> <p>Ikke berør noe på 10 sekunder for å bekrefte inntastet tid.</p> <p>Når nedtellingen er ferdig vil Digit-tastene nullstilles og det vil aktiveres et akustisk signal. Funksjonen kan avbrytes ved å trykke på en hvilken som helst tast.</p> <p>Gjenta de beskrevne operasjonene for å endre nedtellingsverdien.</p> <p>For å deaktivere: Slå på platetoppen og kontroller at det ikke er satt på gryter, og at ikke noen kokesoner er aktive.</p> <p>Trykk på Digit-tasten for å få tilgang til timer-menyen og bruk "+" og "-" for å stille inn displayet på "0 0 0" eller trykke på tasten Av/På.</p>																						
Smeltefunksjon	<p>For å aktivere: Velg en av de 4 kokesonene og trykk på .</p> <p>Digit-tasten for den valgte sonen viser .</p> <p>For å deaktivere: Trykk på  eller .</p>																						
Oppvarmingsfunksjon	<p>Denne funksjonen brukes til å varme opp en gryte til maksimal effekt før man fortsetter å lage mat på et valgt nivå. Tidsintervallet hvor kokesonen holdes på maksimal effekt avhenger av det endelige koknivået som er blitt innstilt. Se tabellen:</p> <table border="1" data-bbox="266 638 1038 933"> <thead> <tr> <th>Effektnivå</th> <th>Timer-enhet (sekunder)</th> </tr> </thead> <tbody> <tr><td>1</td><td>48</td></tr> <tr><td>2</td><td>144</td></tr> <tr><td>3</td><td>230</td></tr> <tr><td>4</td><td>312</td></tr> <tr><td>5</td><td>408</td></tr> <tr><td>6</td><td>120</td></tr> <tr><td>7</td><td>168</td></tr> <tr><td>8</td><td>216</td></tr> <tr><td>9</td><td>Ikke tilgjengelig</td></tr> <tr><td>P</td><td>Ikke tilgjengelig</td></tr> </tbody> </table> <p>For å aktivere, med en gryte stående på platetoppen og kokesonen valgt, trykker man og holder den valgte verdien (fra 1 til 8) på effektlinjen inne i 3 sekunder. Displayet for den tilhørende kokesonen viser "A".</p> <p>Det er mulig å øke nivået, men en reduksjon vil føre til deaktivering av funksjonen.</p> <p>Den kan også deaktiveres ved å trykke og holde inne tasten til den aktuelle kokesonen i 3 sekunder.</p>	Effektnivå	Timer-enhet (sekunder)	1	48	2	144	3	230	4	312	5	408	6	120	7	168	8	216	9	Ikke tilgjengelig	P	Ikke tilgjengelig
Effektnivå	Timer-enhet (sekunder)																						
1	48																						
2	144																						
3	230																						
4	312																						
5	408																						
6	120																						
7	168																						
8	216																						
9	Ikke tilgjengelig																						
P	Ikke tilgjengelig																						
Pause-funksjon	<p>Denne funksjonen lar deg stoppe/starte en hvilken som helst aktiv funksjon på platetoppen, redusere effekten som er tilgjengelig i kokesonen, og tilbakestille alle funksjoner. Hvis pausefunksjonen ikke er deaktivert innen 10 minutter, slås platetoppen av automatisk.</p> <p>For å aktivere: Med en gryte på platetoppen og kokesone valgt, trykker man og holder inne Pausefunksjonsknappen  i minst 1 sekund. Alle Display viser .</p> <p>For å deaktivere: Trykk og hold inne  i 1 sekund til den blinker. Trykk på en hvilken som helst annen tast innen 10 sekunder. Funksjonen er deaktivert og platetoppen fortsetter med de forrige innstillingene.</p>																						
Tilbakekallingsfunksjon	<p>Denne funksjonen brukes til å hente frem driftsinnstillingene til platetoppen i tilfelle utilsiktet frakobling eller plutselig strømavbrudd.</p> <p>Når platetoppen slås av og man slår den på innen 6 sekunder ved å trykke på , vil knappen blinke  i 6 sekunder. Trykk på tasten  for å hente opp de tidligere innstilte funksjonene. Et pip avgis for å bekrefte operasjonen.</p>																						

Kombinert modus ("bro"-funksjon)	Denne funksjonen lar deg koble sammen to kokesoner for å bruke og kontrollere dem som en enkel og større kokesone. Dette gir muligheten til å bruke gryter med en bredere bunn. Kokesonene som kan velges for denne funksjonen er utelukkende de til venstre og de til høyre.
	For å aktivere/deaktivere: Trykk på Digit-tastene for venstre kokesone samtidig for å velge de to sonene som skal brokobles. Digit-tasten 7 vises for å indikere at funksjonen er blitt aktivert. Den andre Digit-tasten brukes til å stille inn effektnivået.
AUTO-funksjon "A"	Når platetoppen/avtrekket slås på, aktiveres som standard hetten i automatisk modus og LED-lampen "A" vil lyse sterkt. Hetten starter opp hvis kokesonenes effekt er større enn "1". Den deaktiveres ved å trykke på LED-lampen "A" og bekrefte endringen av lysintensiteten, fra intens til svak. Den deaktiveres også ved å trykke på en verdi som er større enn "1" på effektlinjen, bekrefte med endring av intensiteten i LED-lampe "A" fra intens til svak. Den aktiveres igjen ved å trykke på LED-lampen "A", som så vil skifte til intenst lys.

11. TILBEREDNINGSTABELL

Effektnivå	Tilberedningsmetode	Brukes til
1	Smelting, lett oppvarming	Smør, sjokolade, gelatin, sauser
2	Smelting, lett oppvarming	Smør, sjokolade, gelatin, sauser
3	Varme opp	Ris
4	Lange tilberedelser, stuing, fortykning	Grønnsaker, poteter, sauser, frukt, fisk
5	Lange tilberedelser, stuing, fortykning	Grønnsaker, poteter, sauser, frukt, fisk
6	Lange tilberedelser, braisering	Pasta, supper, kjøttgryter
7	Lett frityr	Røstipoteter, omelett, panert og frityrstekt mat, kjøtt-pølser
8	Frityrsteking i olje	Kjøtt, pommestertes
9	Hurtig frityrsteking ved høy temperatur	Biff
P	Hurtigoppvarming	Koking i vann

12. AVTREKKSFUNKSJON ER







Betjeningsfeltet til kokesonene, avtrekksviften og Timer-enheten kan aktiveres ved å trykke på den aktuelle Digit-tasten.

"P"	Trykk "9" to ganger på effektlinjen for å stille inn INTENSIV hastighet. Denne innstillingen er tidsbestemt og vil være aktivert i 5 minutter. Etter denne tiden går systemet automatisk tilbake til den tidligere innstilte hastigheten. Den deaktiveres ved å velge en annen hastighet.
Funksjon Forsinkelse	Denne funksjonen er bare tilgjengelig hvis Automodus er deaktivert. Auto-modus deaktiveres ved å trykke på "A". Trykk på Digit-tasten på avtrekket og angi en hastighet i effektlinjen. Trykk på Digit-tasten for å styre timeren som viste "CL", men den vil gå til nedtellingen som allerede er innstilt ved 15 minutter.
	Timer-symbol Etter at man har valgt Digit-tasten til avtrekket, trykker man på Digit-tastene til timeren for å stille inn nedtellingen.

	Symbol for vedlikehold av fettfilter Fettfilterets rengjøringsvarsel vises med en LED og er alltid aktivert. Tilbakestilling og gjenaktivering av filter Etter å ha utført filtervedlikehold: Trykk på tasten i 5 sekunder. - Fettfilterets LED-lampe vil slukke og nedtellingen starter på nytt.
	Symbol for vedlikehold av karbonfilter Som standard befinner hetten seg i avtrekksmodus. Med belastning avslått trykker man på Digit-tastene som styrer hetten for å aktivere avtrekksen. Trykk på Digit-tasten igjen i 5 sekunder for å: Aktivere karbonfilter: Symbolet for karbonfilter/luftfilter lyser opp i 1 sekund. Deaktivere karbonfilter: Symbolet for karbonfilter/luftfilter blinker to ganger. Når ikonet lyser opp etter aktivering, vil det bety at vedlikehold av karbonfilter/luftfilter er nødvendig. Tilbakestilling og gjenaktivering av karbonfilter Etter å ha utført filtervedlikehold: Trykk på tasten i 5 sekunder. - Luftfilterets LED-lampe vil slukke og nedtellingen starter på nytt.

13. EGENDEFINERT BRUKERMENY

Før man utfører prosedyren anbefales det å lese hele avsnittet.

- Trykk på ①.
- Trykk og hold inne ① igjen i 3 sekunder.
- Tasten  begynner å blinke.
- Trykk og hold nede : Digit-tastene til kokesonen viser .
- Hold inne  og trykk på Digit-tastene til de enkelte kokesonene ved å starte foran til venstre og følge klokkeretningen.

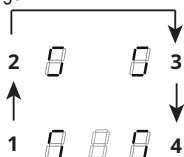

Den bakre venstre Digit-tasten viser vekselvis  og et tall fra 2 til 7 som angir menykoden.

Venstre Digit-tast foran viser et tall som avhenger av parametrene som er angitt i valget.

- Trykk på venstre Digit-tast bak.
- Velg et tall på effektlinjen for å få tilgang til menykoden.
- Trykk på venstre Digit-tast foran.
- Velg et tall på effektlinjen for å velge en verdi.

Se tabellen nedenfor for spesifikasjoner:

Kode i menyen	Beskrivelse	Verdi
U2	Meny for regulering av tastevolum.	0 - Lyd deaktivert 1 - Min. 3 - Max
U3	Meny for regulering av Timersirenen.	0 - Lyd deaktivert 1 - Min. 3 - Max
U4	Meny for regulering av displayets lysstyrke.	0 - Max 9 - Min.
U5	Meny for valg av bakgrunnsanimasjon ved nedtelling.	0 - Animasjon deaktivert 1 - Animasjon aktivert
U6	Meny med funksjonsvalg for bruk av gryteindikator.	0 - Aktiv 1 - Ikke aktiv
U7	Meny med funksjonsvalg for endt nedtelling.	0 - Kontinuerlig blinkning og avslåing 1 - Ti blink og avslåing 2 - Ett blink og avslåing

- Når korrekt verdi er blitt valgt bekrefter man ved å trykke og holde inne ① i 2 sekunder.
- For å gå ut av menyen uten å lagre trykker man på .

Hvis det ikke foretas noen operasjoner vil brukermenyen slå seg av etter 1 minutt.

14. FUNKSJON FOR STYRING AV EFFEKTNIVÅ

Dette produktet er utstyrt med en elektronisk strømstyringsfunksjon.

Denne funksjonen kontrollerer fordeling av maksimal effekt på 3700 W mellom de kombinerte kokesonene (venstre og høyre side), optimaliserer strømfordelingen og unngår situasjoner med systemoverbelastning.

Til dette formål overvåkes den totale effekten kontinuerlig og reduseres ved behov. Hvis det ikke er mulig å forsyne plattetoppen med den totale nødvendige effekten, vil et element redusere effekten til et annet kokeelement til et nivå rett under den respektive effektkurven, for ikke å overskride det totale strømforbruket på 16 A.

I dette tilfellet registrerer generatoren den siste kommandoen med høyest prioritet som er blitt sendt fra brukergrensesnittet, og reduserer om nødvendig innstillingene som tidligere var aktivert for et annet kokeelement.

Effektstyringsfunksjonen aktiveres først når den oppdager tilstedeværelsen av en gryte på kokeelementet.

Eksempel:

Hvis det ekstra effektnivået (boost) (P) er valgt for kokesone 1, kan kokesone 2 ikke samtidig overskride effektnivå 9, og vil derfor automatisk bli begrenset.

15. VEILEDNING TIL BRUK AV GRYTER

Hvilke gryter skal brukes

Bruk utelukkende gryter med ferromagnetisk bunn som er egnet for bruk på induksjonstopper:

- Støpejern
- Laminert stål
- Karbonstål
- Rustfritt stål (også delvis)
- Aluminium med ferromagnetisk dekke eller bunn med ferromagnetisk flate

For å kontrollere hvorvidt en gryte er egnet for bruk må man se etter symbolet  (vanligvis stemplet på bunnen). Man kan også bruke en magnet for å kontrollere dette. Hvis den forblir festet til bunnen, betyr det at gryten kan brukes på en induksjonstopp.

For å sikre optimal effektivitet, må man alltid bruke gryter med en flat bunn som kan fordele varmen jevnt utover. En bunn som ikke er helt flat, kan påvirke ledeevnen for effekt og varme.

Hvordan du bruker grytene

Minimum diameter på gryten/pannen for de forskjellige kokesonene.

For å sikre at platetoppen fungerer som den skal, må gryten dekke ett eller flere av referansepunktene som er angitt på platetoppens overflate, og den må også ha en egnet minstediameter.

Bruk alltid kokesonene som passer best til diameteren på bunnen av gryten.

Kokesone	Bunndiameter	
	Min. (anbefalt)	Max. (anbefalt)
Kombinert venstre/høyre	190 mm	230 mm
Enkel venstre/høyre	110 mm	190 mm

Gryter/panner som er tomme eller har tynn bunn

Ikke bruk tomme eller tynnbunnede gryter/panner på platetoppen, da dette ikke gjør det mulig å kontrollere temperaturen eller automatisk slå av kokesonene hvis temperaturen er for høy, med påfølgende fare for å skade gryten eller overflatene på platetoppen.

Hvis dette skjer, må du ikke berøre noe og vente til alle komponentene er avkjølte.

Hvis en feilmelding vises, se avsnittet "Problemløsning".

Normale lyder fra platetoppen

Induksjonsteknologi er basert på dannelsen av elektromagnetiske felt. Disse elektromagnetiske feltene genererer varme direkte på bunnen av gryten. Gryter og panner kan produsere en rekke lyder eller vibrasjoner avhengig av hvordan de er blitt konstruert.

Denne typen lyder er beskrevet herunder:

Lav summelyd (lik støyen fra en transformator)

Denne støyen oppstår når du lager mat ved høy varme og bestemmes av mengden energi som overføres fra platetoppen til grytene. Støyen stopper eller avtar når varmenivået reduseres.

Lav pipelyd

Denne støyen produseres når gryten er tom og stopper når gryten fylles med vann eller mat.

Knitrelyd

Denne støyen oppstår med gryter som er sammensatt av flere materialer som lagt oppå hverandre, og er forårsaket av vibrasjonene på overflatene der de forskjellige materialene møtes. Støyen kommer fra grytene og kan variere avhengig av mengde og type matlagning.

Høy pipelyd

Denne støyen oppstår med gryter som er sammensatt av flere materialer som lagt oppå hverandre, og når disse brukes med maksimal effekt over to kokesonene. Støyen stopper eller avtar når varmenivået reduseres.

Støy fra viften

For en korrekt drift av det elektroniske systemet er det nødvendig å justere temperaturen til platetoppen. Til dette formålet er platetoppen utstyrt med en kjølevifte som aktiveres for å redusere og regulere temperaturen i det elektroniske systemet. Det kan hende at viften fortsetter å gå når apparatet er slått av hvis den registrerte temperaturen til platetoppen fortsatt er for høy.

Rytmask lyd og lyder som ligner en klokke som slår

Denne lyden oppstår bare når minst tre kokesoner er i bruk og forsvinner eller avtar når noen av dem er slått av.

Støy som er beskrevet er et normalt trekk ved induksjonsteknologien og kan derfor ikke betraktes som mangler.

16. PROBLEMLØSNING

Feilkode	Beskrivelse	Mulig årsak til feilen	Løsning
“Lydsignal ved oppstart. Ingen feilkode vist”	Betjening av hetten ikke mulig	Skade eller dårlig forbindelse mellom LIN-kabel og hetstens kretskort	Kontroller forbindelse/skift ut LIN-kabel
ER03	Platetoppen slår seg av etter 10 sekunder.	Kontinuerlig aktivering av tastene. Vann eller gryter står på betjeningspanelet.	Fjern vann eller gryter som er blitt stående på den glasskeramiske flaten eller på betjeningspanelet.
ER21	Platetoppen slår seg av.	Den innvendige temperaturen til de elektroniske komponentene er for høy.	La platetoppen kjøle seg ned. Kontroller hvorvidt platetoppen er tilstrekkelig ventilert. Hvis feilen vedvarer bes man kontakt Kundeservice.
E2	Den aktuelle kokesonen slår seg av.	Tom eller uegnet gryte. Temperaturen til gryte eller glasskeramisk overflate er for høy. Temperaturen i de elektroniske komponentene er for høy.	La platetoppen kjøle seg ned. Bruk en egnet gryte. Ikke varm opp tomme gryter.
E3	Den aktuelle kokesonen slår seg av.	Gryte ikke egnet. Grytene er ferd med å miste sine magnetiske egenskaper og kan forårsake skader på induksjonstoppen.	Bruk en egnet gryte. Feilen annulleres automatisk etter 8 s og kokesonen kan igjen benyttes. Hvis det oppstår ytterligere feil må gryten byttes ut. Hvis feilen vedvarer bes man kontakt Kundeservice.
E6	Kokesonen slår seg ikke på.	Spenning og/eller forsyningsfrekvens utenfor intervall.	Kontroller spenning og/eller nettfrekvens. Kontakt Kundeservice hvis nødvendig.
E8	Kokesonene slår seg av.	Feil i viften. Vifte hindret av støv eller filament.	Rengjør viften og fjern eventuelle fremmedlegemer. Hvis feilen vedvarer bes man kontakt Kundeservice.
E4-E5-E7-E9-ER20-ER22-ER31-ER36-ER42-ER47-EA-EH	Koble platetoppen fra forsyningen. Vent noen sekunder og koble deretter platetoppen til strømforsyningen. Hvis problemet vedvarer må man kontakte servicesenteret og oppgi feilkoden som vises på skjermen.		

17. VEDLIKEHOLD - REPARASJON OG SAMSVAR

- Se til at vedlikeholdet av de elektriske komponentene bare utføres av produsenten eller kundeservice.
- Se til at skadede kabler bare byttes ut av produsenten eller kundeservice.

Vennligst oppgi følgende informasjon når du kontakter kundeservice:

- Type feil
- Enhetsmodell (Art./Kod.)
- Serienummer (S.N.)

Denne informasjonen vises på merkeskiltet. Merkeskiltet finnes nederst på enheten.

Produktinformasjon i henhold til regelverk nr. 66/2014

Referansestandarder:

EN/IEC 60350-2

EN/IEC 50564



Dette apparatet er blitt utformet, tilvirket og lansert på markedet i samsvar med CEE-direktivene.

18. TEKNISKE DATA

Identifisering av produkt

Type: **4300**

Modell: **FSM 7081R HI**

Det henvises til merkeskiltet nederst på produktet.

Produsenten forbedrer produktene hele tiden. Av denne grunn kan tekst og illustrasjoner i denne bruksanvisningen ha blitt endret uten forvarsel.

Ytterligere informasjon om tekniske data er tilgjengelige på siden:

www.franke.com

MODELL	FSM 7081R HI
Total maksimal effekt (platetopp + ventilator)	7,62 Kw (grunninnstilling)
Total maksimal effekt (platetopp + ventilator)	4,72 Kw
Total maksimal effekt (platetopp + ventilator)	3,72 Kw
Total maksimal effekt (platetopp + ventilator)	3,02 Kw

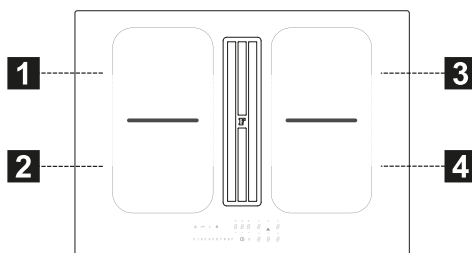

Parameter	Verdi	Mål (mm)
Nyttemål	-	700 x 520 (L x D)
Spenning/forsy- ningsfrekvens	220-240 V, 50 Hz; 220 V, 60 Hz 2N~ 380-415 V, 50 Hz; 2N~ 380 V, 60 Hz	
Elektriske data og info om varmeelementer		
Kokesone 1,2,3,4	2100 W; Power Boost: 3000 W	210 x 190
Fleksible kokesone 1+2, 3+4	3000 W; Power Boost: 3700 W	210 x 380
Parameter	Verdi	Mål (mm)
Enhetens vekt	21	kg
Antall kokesoner	4	
Varmekilde	induksjon	

1. معلومات بشأن السلامة

تحت الجهد الموجود قبل الكابل الأرضي في حالة خروجه من مبيته.

- لن يجوز اعتبار الشركة المصنعة مسؤولة عن أية أضرار ناتجة عن التركيب أو الاستخدام غير الصحيح.
- تحقق من أن التغذية الواردة من الشبكة تتوافق مع التغذية المبينة على لوحة البيانات المثبتة داخل المنتج.
- يجب تركيب أجهزة قطع في الشبكة الثابتة وفقاً للمعايير الخاصة بأنظمة توصيل الكابلات.
- بالنسبة للأجهزة من الفئة الأولى، تحقق من أن شبكة التغذية المنزلية تمتلك توصيلاً أرضياً مناسباً.
- قم بتوصيل الشفط بالمدخنة باستخدام أنبوب مناسب. يُرجى الرجوع إلى الملحقات التي يمكن شراؤها والموضحة في دليل التركيب (بالنسبة للأنابيب الدائرية: الحد الأدنى للقطر 120 مم) يجب أن يكون طول أنابيب الطرد أقصر ما يمكن.
- قم بتوصيل المنتج بالشبكة الكهربائية باستخدام مفتاح لفصل جميع الأقطاب.
- من الضروري الالتزام باللوائح المتعلقة بطرد الهواء.
- لا تقم بتوصيل جهاز الشفط بأنابيب الطرد التي تنقل أدخنة الاحتراق (غلايات، مدافئ، الخ).

① من أجل سلامتكم الشخصية ومن أجل التشغيل الصحيح للجهاز، يرجى قراءة هذا الدليل بعناية قبل التركيب والتشغيل. احتفظ دائماً بهذه التعليمات مع الجهاز، حتى في حالة بيعه أو نقله إلى الغير. من المهم أن يعرف المستخدمون جميع مواصفات التشغيل والسلامة الخاصة بالجهاز. تحتوي هذه المواقد على أنظمة حث مطابقة لاشتراطات توجيهات التوافق الكهرومغناطيسي والمجال الكهرومغناطيسي ومن المفترض ألا تتداخل مع أجهزة إلكترونية أخرى. يجب على حاملي أجهزة تنظيم ضربات القلب أو غيرها من الأجهزة المزروعة الإلكترونية استشارة طبيبهم أو الشركة المنتجة للجهاز المزروع لتقييم درجة قابلية تعرضهم للتداخل.

⚠ يجب تنفيذ التوصيلات الكهربائية من قبل فني مختص. قبل تنفيذ التوصيل الكهربائي، اقرأ قسم التوصيل الكهربائي. بالنسبة للأجهزة التي تحتوي على كابل طاقة، يجب ترتيب كتل التوصيل أو مقطع الأسلاك بين نقطة التثبيت وكتل التوصيل بطريقة تسمح باستخراج الموصل

الجهاز.

⚠ تحذير: إن عدم تركيب المسامير أو أدوات التثبيت على النحو الموصوف في هذه التعليمات يمكن أن يؤدي إلى مخاطر الصعقات الكهربائية.

• يجب ألا ينفذ الأطفال عمليات النظافة والصيانة، إلا إذا تمت مراقبتهم من قبل شخص بالغ.
• يجب مراقبة الأطفال للتأكد من أنهم لا يلعبون بالجهاز.

• يجب عدم استخدام هذا الجهاز من قبل الأشخاص (بمن فيهم الأطفال) ذوي القدرات النفسية والجسدية والحسية المنخفضة أو الذين لا يتمتعون بالخبرة والمعرفة، إلا إذا تم الإشراف عليهم بعناية وتوجيههم بشأن الاستخدام الآمن للجهاز من قبل شخص مسئول عن سلامتهم.

• يجوز استخدام هذا الجهاز من قبل الأطفال الذين لا تقل أعمارهم عن 8 سنوات والأشخاص ذوي القدرات النفسية والجسدية والحسية المنخفضة أو الذين لا يتمتعون بالخبرة والمعرفة الكافيتين، طالما أنه يتم الإشراف عليهم بعناية وتوجيههم بشأن الاستخدام الآمن للجهاز والمخاطر التي يستوجبها. لا تترك الأطفال يلعبون بالجهاز.

• إذا تم استخدام جهاز الشفط مع أجهزة غير كهربائية (مثل الأجهزة العاملة بمشاعل غاز)، فإنه من الضروري ضمان درجة كافية من التهوية في المكان بحيث يتم منع عودة غازات الطرد. عند استخدام جهاز الطهي مع أجهزة تتم تغذيتها بمصادر طاقة غير كهربائية، يجب ألا يتجاوز الضغط السلبي في المكان 4 باسكال، من أجل منع إعادة شفط الأدخنة إلى المكان بواسطة جهاز الطهي.

• يجب عدم طرد الهواء في مجرى يستخدم كمدخنة للأجهزة التي تتم تغذيتها بالغاز أو بأنواع أخرى من الوقود.

• في حالة تلف كابل الطاقة، فإنه من الضروري استبداله من الشركة المنتجة أو من مركز خدمة معتمد أو فني مختص لتفادي أية مخاطر أو مواقف خطيرة.

• قم بتوصيل قابس الجهاز بمقبس مطابق للوائح السارية، مع وضعه في منطقة يمكن الوصول إليها.

• بشأن الإجراءات الفنية وإجراءات السلامة التي يجب تبنيها لطرد الأدخنة، من المهم اتباع الدقيق للقواعد المنصوص عليها من قبل السلطات المحلية.

⚠ تحذير: قبل تركيب الجهاز، أزل طبقات الحماية.

• لا تستخدم إلا المسامير ومنتجات المعدات الأخرى الواردة برفقة

⚠ تحذير: يصبح الجهاز وأجزائه التي يمكن الوصول إليها ساخنة للغاية أثناء الاستخدام.

توخَّ الانتباه الشديد من أجل عدم لمس المقاومات.

أبقِ الأطفال الذين نقل أعمارهم عن 8 سنوات بعيداً، ما لم تتم مراقبتهم باستمرار.

- نظّف و/أو استبدل المرشحات بعد الفترة المحددة (خطر الحريق).
اطلع على فقرة النظافة والصيانة.
- نوصى بضمن تهوية كافية للمكان عند استخدام الجهاز مع الأجهزة التي تتم تغذيتها بالغاز أو بأنواع أخرى من الوقود (لا يسري ذلك على الأجهزة التي تعمل فقط على إعادة تدوير الهواء في المكان).

تحذير: إذا ظهرت تشققات على السطح، أطفئ الجهاز لتجنب مخاطر الصعقات الكهربائية.

- لا تقم بإشعال الجهاز إذا ظهرت تشققات على السطح أو إذا كانت الأضرار واضحة في سُمك المادة.
- لا تلمس الجهاز بأيدي مبللة أو بأجزاء من الجسم مبللة.
- لا تستخدم أجهزة التنظيف بالبخار لتنظيف المنتج.
- لا تُسند أشياء معدنية مثل السكاكين والشوك والملاعق والأغطية على سطح الموقد، لأنها يمكن أن تسخن.
- استخدم الأمر المخصص لإطفاء الموقد بعد الاستخدام؛ لا تعتمد على

حساسات الأواني.

تحذير: من الخطر ترك الموقد دون مراقبة عند استخدام الزيت أو الدهون، حيث قد ينشأ موقف خطير وينشب حريق. لا تحاول أبداً إطفاء أي لهب باستخدام الماء، ولكن أطفئ الجهاز واخنق أسنة اللهب على سبيل المثال بواسطة غطاء أو بطانية مضادة للحريق.

تحذير: يجب مراقبة عملية الطهي. تجنب المراقبة المستمرة حتى على عملية الطهي القصيرة.

• الجهاز غير مصمم ليتم تشغيله بواسطة مؤقت خارجي أو نظام تحكم عن بعد منفصل.

تحذير: خطر الحريق: لا تُسند أشياء على أسطح الطهي.

• يجب تركيب الجهاز بطريقة تسمح بفصل التغذية الكهربائية بواسطة فتحة بين نقاط التلامس (3 مم) مما يضمن الفصل الكامل في ظروف الحمل الزائد من الفئة الثالثة.

• يجب ألا يتعرض الجهاز أبداً للعوامل الجوية (المطر والشمس).
• يجب أن تتطابق تهوية الجهاز مع تعليمات الشركة المنتجة.

• حافظ على مواد التغليف بعيداً عن متناول الأطفال والحيوانات المنزلية.

• إن شفاطات المطبخ وأجهزة طرد أدخنة الطهي الأخرى يمكن أن يؤثر سلباً على التشغيل الآمن

تعليمات التركيب) فإنه يمكن تجديده. يمكن غسل مرشح الكربون النشط المانع للروائح وتجديده كل 3-4 أشهر (أو أكثر في حالة تعرض الشفاط لاستخدام مكثف)، حتى 8 دورات تجديد بحد أقصى (في حالة الاستخدام شديد الكثافة، نوصي بعدم تجاوز 5 دورات). اتصل بخدمة المساعدة لطلب مرشح جديد (F).

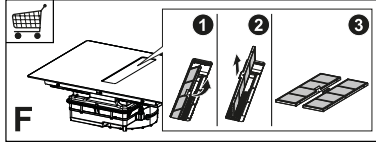

إجراء التجديد:

- يُغسل في غسالة الأطباق على درجة حرارة 70° كحد أقصى أو يُغسل يدويًا بالماء الساخن دون استخدام قطع إسفنج كاشطة (لا تستخدم منظفات!).
- يُجفف في الفرن على درجة حرارة 70° كحد أقصى لمدة ساعتين (نوصي بقراءة دليل المستخدم بعناية وتعليمات تركيب الفرن الخاص بك).
- يجب تنظيف مرشحات الدهون كل شهرين من الاستخدام، أو بشكل أكثر تكرارًا إذا كان الاستخدام شديد الكثافة، ويمكن غسلها في غسالة الأطباق. لا تغسل الشبكات في غسالة الأطباق (Z).

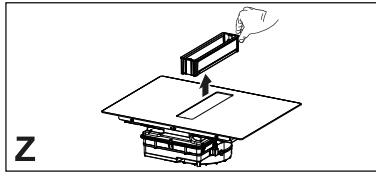

توصيات عامة

- لا تستخدم أبدًا الإسفنج الكاشطة أو الصوف الفولاذي أو حمض المرياتيك أو منتجات أخرى قد تخدش السطح أو تترك علامات عليه.
- لا يجب تناول الأطعمة التي تسقط بشكل عرضي أو تترسب على السطح أو على العناصر الوظيفية أو الجمالية للموقد.

تنظيف الجهاز

للأجهزة التي تحرق الغاز أو أنواع أخرى من الوقود (بما في ذلك تلك الموجودة في غرف أخرى)، بسبب التدفق الراجع لغازات الاحتراق. يمكن أن تؤدي هذه الغازات التسمم بأول أكسيد الكربون. بعد تركيب شفاط المطبخ أو أي جهاز طرد آخر لأدخنة الطهي، تأكد من إجراء اختبار لأجهزة الغاز من قبل شخص مختص لضمان عدم وجود تدفق راجع لغازات الاحتراق.

2. الاستخدام

- جهاز الشفط مصمم حصراً للتخلص من روائح الطهي في الاستخدام المنزلي.
- في أي حال من الأحوال، لا تستخدم الجهاز لأغراض مختلفة عن تلك التي صُمم من أجلها.
- يجب مراقبة المقالي باستمرار أثناء الاستخدام: قد تنشب النيران في الزيت شديد السخونة.
- لا تقم بتشغيل الجهاز عن طريق مؤقت خارجي أو نظام تحكم عن بعد منفصل.
- يجب عدم تركيب الجهاز خلف باب لأغراض الزينة لمنع ارتفاع درجة حرارته.
- من أجل تجنب إلحاق أضرار بالجهاز، لا تصعد بقدميك على الجهاز.
- من أجل تجنب إتلاف وصلات السليكون، لا تسند أواني الطهي الساخنة على الهيكل.
- لا تقطع أو تحضر الطعام على السطح ولا تدع أشياء صلبة تسقط عليه. لا تسحب الأواني أو الأطباق على السطح.

3. التنظيف والصيانة

- أطفئ الجهاز أو افصله عن التغذية الكهربائية قبل إجراء أي تدخل للصيانة.
- إذا تم توريد مرشح الكربون المانع للروائح وكان من النوع (F) (راجع

- نظف الموقد بعد كل استخدام لتفادي تفتح أية بقايا من الطعام. يتطلب تنظيف الأوساخ المترسبة والمتفحمة مزيدًا من الجهد.
- من أجل تنظيف الأوساخ كل يوم، استخدم قطعة قماش ناعمة أو إسفنجة ناعمة ومنظف مناسب. اتبع توصيات الشركة المنتجة بشأن المنظفات المطلوب استخدامها. ننصح باستخدام منتجات التنظيف الواقية.
- أزل الأوساخ المترسبة، على سبيل المثال، الحليب الفائز أثناء الغليان، بواسطة مكشطة مخصصة للسيراميك الزجاجي بينما لا يزال الموقد ساخنًا. اتبع توصيات الشركة المصنعة بشأن المكشطة المطلوب استخدامها.
- أزل الأطعمة المحتوية على السكر، على سبيل المثال، المربي الفائزة أثناء الطهي، بواسطة مكشطة مخصصة للسيراميك الزجاجي بينما لا يزال الموقد ساخنًا. وإلا، قد تضرر البقايا بالسطح المصنوع من السيراميك الزجاجي.
- أزل أي بلاستيك مذاب بواسطة مكشطة مخصصة للسيراميك الزجاجي بينما لا يزال الموقد ساخنًا. وإلا، قد تضرر البقايا بالسطح المصنوع من السيراميك الزجاجي.
- أزل البقع الكلسية باستخدام كمية صغيرة من محلول إزالة الترسبات الكلسية، على سبيل المثال، الخل أو عصير الليمون بمجرد أن يبرد الموقد. ثم نظف مرة أخرى بقطعة قماش رطبة.

4. اشتراطات قطع الأثاث

بالنسبة لإجراء التركيب، من الإلزامي الالتزام بالقوانين واللوائح والتوجيهات والمعايير (لوائح سلامة الأنظمة الكهربائية وإعادة التنوير الصحيح للمكونات، الخ) السارية في بلد الاستخدام!

- لا تستخدم مانع تسريب سلبكوني بين الجهاز وسطح العمل. الموقد مخصص للتركيب الغاطس في سطح العمل بالمطبخ فوق وحدة طهي بعرض 600 مم أو أكبر.

5. التوصيل الكهربائي

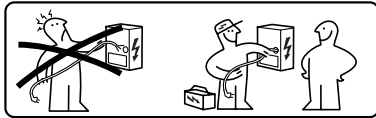

تحذير: يجب تنفيذ جميع التوصيلات الكهربائية من قبل فني تركيب معتمد.

- التزم بمخطط التوصيل (المثبت على الجانب السفلي من المنتج).
- يحتوي هذا الجهاز على توصيل من النوع "Y"، ننصح باستخدام كابل طاقة

في صناديق جمع النفايات المخصصة لإعادة التدوير.

وظيفة ترشيد الطاقة

- من الممكن توفير الطاقة يوميًا أثناء الطهي، عن طريق اتباع الاقتراحات التالية.
- عند تسخين الماء، لا تستخدم إلا الكمية اللازمة.
- إن أمكن، قم دائمًا بتغطية الأواني بغطاء.
- قبل تنشيط منطقة الطهي، ضع الإناء.
- ضع الأواني الأصغر على مناطق الطهي الأصغر.
- ضع الأواني مباشرة في وسط منطقة الطهي.
- استخدم الحرارة المتبقية للحفاظ على الأطعمة ساخنة أو من أجل إذابتها.

7. وصف المنتج

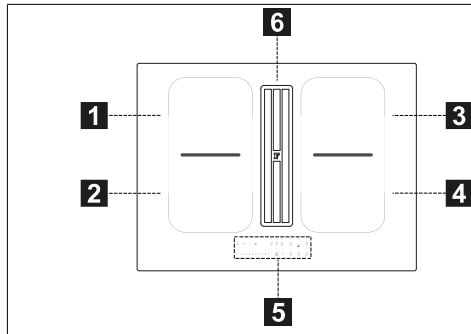

1	منطقة طهي منفردة (190×210 مم) 2100 واط، مع وظيفة المعزز 3000 واط
2	منطقة طهي منفردة (190×210 مم) 2100 واط، مع وظيفة المعزز 3000 واط
3	منطقة طهي منفردة (190×210 مم) 2100 واط، مع وظيفة المعزز 3000 واط
4	منطقة طهي منفردة (190×210 مم) 2100 واط، مع وظيفة المعزز 3000 واط
5	لوحة التحكم
6	شبكة الشفط
+ 1	منطقة طهي قابلة للجمع (380×210 مم) 3000 واط، مع وظيفة المعزز 3700 واط.

H05V2V2-F مفاس 5 × 2.5 مم² وتوصيل أحادي الطور وثنائي الطور: الحد الأدنى لمقطع الموصلات: 2,5 مم². القطر الخارجي لكابل الطاقة: الحد الأدنى 8 مم - الحد الأقصى 12 مم.

- يمكن الوصول إلى كتل التوصيل عن طريق إزالة غطاء علبة التوصيل.
- تأكد من أن مواصفات النظام الكهربائي المنزلي (الجهد، القدرة القصوى والتيار) مطابقة لمواصفات الجهاز.
- قم بتوصيل الجهاز على النحو المبين في دليل التركيب (وفقًا للمعايير المرجعية السارية على المستوى الوطني بشأن جهد الشبكة الكهربائية).

⚠ تنبيه! لا تقم بتنفيذ لحامات على الكابلات!

6. الجوانب البيئية

التخلص من الأجهزة الكهربائية المنزلية

يشير الرمز  الموجود على المنتج أو على عبوته إلى أنه يجب عدم التخلص من المنتج مع النفايات المنزلية العادية. يجب التخلص من المنتج لدى مركز متخصص في إعادة تدوير المكونات الكهربائية والإلكترونية. من خلال التأكد من التخلص من هذا المنتج بشكل صحيح، فإنك ستساهم في الوقاية من العواقب السلبية المحتملة على البيئة والصحة والتي قد تنتج بسبب التخلص غير المناسب منه. لمزيد من المعلومات الأكثر تفصيلاً عن كيفية إعادة تدوير هذا المنتج، اتصل بسلطات البلدية أو بالخدمة المحلية للتخلص من النفايات أو المحل الذي تم شراء المنتج منه.

يتوافق الجهاز مع توجيهه EU/2012/19 بشأن الحد من المواد الخطرة المستخدمة في الأجهزة الكهربائية والإلكترونية والتخلص من النفايات.

التخلص من مواد التغليف

المواد التي تحمل الرمز  هي مواد قابلة لإعادة التدوير. تخلص من مواد التغليف

8	منطقة إدارة المؤقت
9	مؤشر تشبع مرشح الكربون النشط
10	مفتاح وظيفة الإذابة
11	مفتاح وظيفة الحظر
12	مفتاح وظيفة الإيقاف المؤقت
13	لوحة مفاتيح بالتمرير
A	مفتاح الوظيفة الأوتوماتيكية

يمكن تنشيط مناطق الطهي بالضغط على الرقم المرجعي **B**. يضيء الرقم بشكل مكثف من أجل تأكيد العملية.

عند وضع إناء على إحدى مناطق الطهي الـ 4، يكتشفه الموقد أوتوماتيكياً ويضيء الرقم المقابل من أجل تنشيطه.

في حالة عدم وجود أواني أو أشياء أخرى على الموقد، لا تكون الأرقام مرئية.

على لوحة التحكم، تكون الوظائف القابلة للاختيار هي الظاهرة دائماً ولكنها مضيئة بكثافة منخفضة. اختر الوظائف عن طريق لمس الرمز المقابل.

إشعال الجهاز:

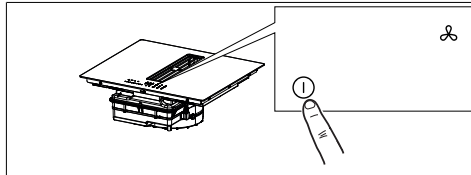

3+	منطقة طهي قابلة للجمع (380×210 مم)
4	3000 واط، مع وظيفة المعزز 3700 واط.

المؤشرات

الكشف عن وجود الإناء

كل منطقة طهي مجهزة بنظام يكشف عن وجود الإناء على الموقد.

نظام الكشف قادر على التعرف على أواني ذات قاع ممغنط من النوع المناسب للاستخدام على موائد الحث.

إذا تمت إزالة المقلاة أثناء التشغيل أو إذا تم استخدام وعاء غير مناسب، يظهر على الشاشة الرمز **H**.

مؤشر الحرارة المتبقية

مؤشر الحرارة المتبقية عبارة عن وظيفة أمان للإشارة إلى أن سطح منطقة الطهي لا يزال عند درجة حرارة تساوي أو تزيد عن 50° مئوية، وبالتالي قد يسبب حروقاً عند لمسه بأيدي عارية. يشير رقم منطقة الطهي المقابلة إلى **H**.

8. لوحة التحكم

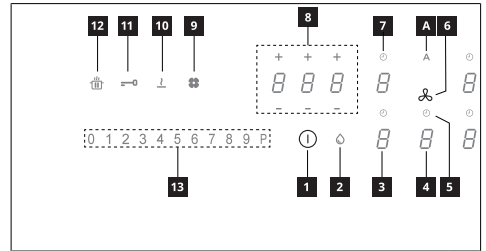

1	موقد/مطفأ
2	مؤشر تشبع مرشح الدهون
3	مؤشر مستوى قدرة منطقة الطهي
4	مؤشر مستوى قدرة الشفاط
5	التحكم في مؤقت الشفاط
6	رمز منطقة أدوات التحكم في الشفاط
7	التحكم في مؤقت منطقة الطهي

- ٢ اضغط واستمر بالضغط على ٥ تشير أرقام مناطق الطهي إلى 5.
- ٣ أثناء الاستمرار بالضغط على ٥، ابدأ بالضغط على أرقام المناطق بالمتابعة في عكس اتجاه عقارب الساعة.

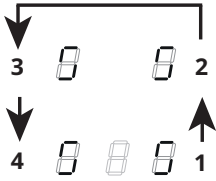

يشير الرقم الأيسر الخلفي إلى ورقم يشير إلى نوع القائمة. يشير الرقم الأمامي الأيسر إلى رقم يعتمد على المعايير الموضحة في الاختيار.

اختر الرقم بواسطة 5 واضغط على "8" على شريط القدرة.

اختر الرقم الأمامي الأيسر واختر الضبط الصحيح.

انظر الجدول التالي للتعرف على المواصفات:

ملاحظات	القيمة على كيلو واط	شريط القدرة
الضبط الأولي القياسي	7.4	0
	4.5	1
	3.5	2
	2.8	3

بمجرد إدخال القيمة الصحيحة، قم بالتأكد عن طريق الاستمرار في لمس 1.

اضغط لمدة ثانيتين على مفتاح التشغيل/الإيقاف لتشغيل وظائف الموقد وتنشيطها.

في هذه اللحظة، يتم تشغيل الموقد غير أن جميع مناطق الطهي والشفاط تكون على القدرة صفر. ينطفئ الموقد أوتوماتيكياً بعد 20 ثانية من عدم الاستخدام.

تنبيه: لدواعي الأمان، سيكون من الممكن دائماً إطفاء الموقد عبر مفتاح التشغيل/الإيقاف.

تنبيه: في لوحة التحكم، ستكون جميع الوظائف القابلة للاختيار مضيئة/مرئية دائماً وستظل هي الوظائف الوحيدة القابلة للتنشيط دائماً.

يمكن تنشيط مناطق التحكم في مناطق الطهي والشفاط والموقت بواسطة الضغط على الرقم المرجعي.

يتم التأكيد عبر إضاءة الرقم الذي يصبح مضيئاً بشكل مكثف.

9. الحد من القدرة

عند توصيل الجهاز بالتغذية من الشبكة المنزلية لأول مرة، يجب على القائم بالتركيب ضبط طاقة مناطق الطهي بناءً على الساعات الفعلية للنظام الكهربائي المنزلي.







إن لم يكن ذلك ضرورياً، يجوز إشعال الموقد مباشرةً باستخدام 1 أو، بدلاً من ذلك، اتباع الإجراءات الموصوف فيما يلي للدخول إلى القائمة.

قبل تنفيذ الإجراء، ننصح بقراءة الفقرة بأكملها.







قم بتوصيل موقد الطهي بالشبكة المنزلية.

١ تضيء جميع الأرقام لوضع ثوان، ثم تنطفئ ويبقى وامضاً ٥ فقط.

10. وظائف موقد الطهي

	
<p>تمنع هذه الوظيفة التشغيل العرضي للجهاز</p> <p>من أجل التنشيط: في حالة وجود إناء على الموقد، فاضغط مع الاستمرار بالضغط لمدة 3 ثوانٍ على الرقم المقابل. في حالة عدم وجود إناء على الموقد، اضغط مع الاستمرار بالضغط لمدة 3 ثوانٍ على أحد الأرقام الـ 5 (غير المرئية) بجوار النقطة  على الجانب الأيسر. اترك ومرر إصبعك من 0 إلى 9 على طول شريط القدرة الذي يعرض تسلسل التشغيل. تشر جميع الأرقام إلى .</p> <p>يجب إكمال العمليات الموصوفة خلال 10 ثوانٍ.</p>	<p>جهاز أمان الأطفال</p>
<p>من أجل إلغاء التنشيط: اضغط مع الاستمرار بالضغط لمدة 3 ثوانٍ على أحد الأرقام الـ 5 لمناطق الطهي. اترك ومرر إصبعك من 0 إلى 9 على طول شريط القدرة الذي يعرض تسلسل التشغيل.</p> <p>يجب إكمال العمليات الموصوفة خلال 10 ثوانٍ.</p>	
<p>من الممكن حظر وظائف الموقد أثناء الاستخدام، على سبيل المثال لتنظيف الموقد. تبقى الوظيفة نشطة حتى إذا تم إطفاء الموقد وإعادة إشعاله.</p> <p>في حالة انقطاع التيار الكهربائي، يتم إلغاء تنشيط الوظيفة.</p> <p>من أجل التنشيط: اضغط على  واستمر بالضغط لمدة 1 ثانية.</p> <p>من أجل إلغاء التنشيط: اضغط على .</p>	<p>حظر</p>
<p>يمكن ضبط كل منطقة طهي على مستوى قدرة إضافي لمدة 5 دقائق بحدٍ أقصى.</p> <p>من أجل التنشيط: اختر إحدى مناطق الطهي الـ 4 واختر القيمة "P" على شريط القدرة. يشير الرقم المقابل إلى .</p> <p>من أجل إلغاء التنشيط: اختر إحدى القيم الأخرى الممكنة على شريط القدرة.</p>	<p>وظيفة التعزيز</p>

<p>يسمح المؤقت بإطفاء منطقة طهي معينة في نهاية الوقت المضبوط.</p> <p>يمكن برمجة مناطق الطهي بشكل منفرد، حيث أن كلاً منها يمتلك المؤقت الخاص بها.</p> <p>من أجل التنشيط: ومنطقة الطهي تعمل، اضغط للدخول إلى أوامر إدارة المؤقت الخاص بتلك المنطقة.</p> <p>تشير الأرقام الـ 3 إلى "0 0 0". اضغط على "+" أو "-" لضبط العد التنازلي للمؤقت.</p> <p style="text-align: center;">8 8 8</p> <p>ساعات - أعشار - دقائق</p> <p>لا تلمس شيئاً لمدة 10 ثوانٍ لتأكيد الوقت المضبوط.</p> <p>بعد الانتهاء من العد التنازلي، يتم تفسير الأرقام وتصدر إشارة صوتية. يمكن قطع الوظيفة بالضغط على أي مفتاح.</p> <p>إذا كان المؤقت نشطاً للعديد من مناطق الطهي، فستشير الـ 3 أرقام دائماً إلى المؤقت التالي الذي سينقضي وقته.</p> <p>من أجل إلغاء التنشيط: ومنطقة الطهي تعمل، اضغط للدخول إلى أوامر إدارة المؤقت الخاص بتلك المنطقة.</p> <p>اضبط الأرقام الثلاثة على "0 0 0" باستخدام "+" أو "-" أو اضغط على مفتاح التشغيل/الإيقاف.</p>	<p>مؤقت مناطق الطهي</p>
<p>مؤقت مع إنذار للاستخدام العام.</p> <p>من أجل التنشيط: أشعل الموقد مع التأكد من عدم وجود أواني أو مناطق طهي نشطة.</p> <p>تشير الـ 3 أرقام الخاصة بأوامر إدارة المؤقت إلى " - - -".</p> <p>اضغط على الرقم للدخول إلى قائمة المؤقت وعرض "0 0 0".</p> <p>اضغط على "+" أو "-" لضبط العد التنازلي للمؤقت.</p> <p style="text-align: center;">8 8 8</p> <p>ساعات - أعشار - دقائق</p> <p>لا تلمس شيئاً لمدة 10 ثوانٍ لتأكيد الوقت المضبوط.</p> <p>بعد الانتهاء من العد التنازلي، يتم تفسير الأرقام وتصدر إشارة صوتية. يمكن قطع الوظيفة بالضغط على أي مفتاح.</p> <p>كزّر العمليات الموصوفة من أجل تعديل قيمة العد التنازلي.</p> <p>من أجل التنشيط: أشعل الموقد مع التأكد من عدم وجود أواني أو مناطق طهي نشطة.</p> <p>اضغط على الرقم من أجل الدخول إلى قائمة المؤقت واستخدم "+" و "-" من أجل ضبط الشاشة على "0 0 0" أو اضغط على مفتاح التشغيل/الإيقاف.</p>	<p>المؤقت (عام)</p>
<p>من أجل التنشيط: اختر إحدى مناطق الطهي الـ 4 واضغط على 1.</p> <p>يشير رقم المنطقة المختارة إلى 1.</p> <p>من أجل إلغاء التنشيط: اضغط على 1 أو اضغط على 1.</p>	<p>وظيفة الإذابة</p>

وظيفة التسخين	
تستخدم هذه الوظيفة لتسخين المقلاة أو القدر بأقصى قدر من الطاقة قبل الاستمرار في الطهي على المستوى المحدد. يعتمد الفاصل الزمني الذي يتم فيه الاحتفاظ في منطقة الطهي بأقصى طاقة على ضبط مستوى الطهي النهائي. أنظر الجدول:	
مستوى القدرة	الموقت (ثواني)
1	48
2	144
3	230
4	312
5	408
6	120
7	168
8	216
9	غير متاح
P	غير متاح
للتنشيط، بعد وضع قدر أو مقلاة على الموقد واختيار منطقة الطهي، اضغط مع الاستمرار على القيمة المحددة (من 1 إلى 8) على شريط الطاقة لمدة 3 ثوانٍ. تشير شاشة منطقة الطهي المقابلة على "A".	
من الممكن زيادة مستوى الطهي، لكن تقليله يلغي تنشيط الوظيفة.	
يمكن أيضًا إلغاء تنشيط الوظيفة بلمس زر منطقة الطهي المحددة مع الاستمرار لمدة 3 ثوانٍ.	
تسمح هذه الوظيفة بالإيقاف المؤقت/إعادة التشغيل لأية وظيفة نشطة بالموقد، مما يقلل من القدرة المتاحة في منطقة الطهي مع تصفير جميع الوظائف. إذا لم يتم إلغاء تنشيط وظيفة الإيقاف المؤقت خلال 10 دقائق، ينطفئ الموقد أوتوماتيكيًا.	
من أجل التنشيط: والإبقاء على الموقد وبعد اختيار منطقة الطهي، اضغط مع الاستمرار بالضغط على مفتاح وظيفة الإيقاف المؤقت  لمدة 1 ثانية على الأقل. تشير جميع الشاشات إلى  .	
من أجل إلغاء التنشيط: اضغط مع الاستمرار بالضغط على  لمدة 1 ثانية حتى يومض. اضغط على أي مفتاح آخر خلال 10 ثوانٍ. يتم إلغاء تنشيط الوظيفة ويستمر الموقد بالإعدادات السابقة.	
تستخدم هذه الوظيفة لاستدعاء إعدادات تشغيل الموقد في حالة الإيقاف غير المقصود أو الانقطاع المفاجئ للتيار الكهربائي.	
عندما ينطفئ الموقد، إذا قمت بتشغيله خلال 6 ثوانٍ عن طريق لمس  ، يومض المفتاح  لمدة 6 ثوانٍ. اضغط على المفتاح  لاستعادة الوظائف المضبوطة مسبقًا. تصدر صافرة من أجل تأكيد العملية.	

<p>تسمح هذه الوظيفة بتوصيل منطقتي طهي لاستخدامهما والتحكم فيهما كمنطقة طهي واحدة وبمساحة أوسع. يوفر هذا إمكانية استخدام الأواني ذات القاع الأوسع.</p> <p>مناطق الطهي القابلة للاختيار لهذه الوظيفة هي حصراً تلك الموجودة على اليسار وعلى اليمين.</p> <p>من أجل التنشيط/التعطيل: اضغط بالتزامن على أرقام مناطق الطهي اليسري لاختيار منطقتين يتم ربطهما على شكل جسر، حتى يظهر الرقم P للإشارة إلى أن الوظيفة نشطة. يُستخدم الرقم الآخر لضبط مستوى القدرة.</p>	<p>الوضع المجمع (وظيفة "الجسر")</p>
<p>في الضبط الافتراضي، فإنه عند تشغيل الموقد/الشفاط، يتم تنشيط الشفاط في الوضع الأوتوماتيكي وبضوء الليد "A" بشكلٍ كثيف. يتم تشغيل الشفاط إذا كانت قدرة مناطق الطهي أكبر من "1".</p> <p>يتم إلغاء تنشيطه بالضغط على الليد "A" الذي يؤكد تغيير كثافته، من كثيف إلى خفيف. يتم إلغاء التنشيط أيضاً بالضغط على قيمة ما، أكبر من "1"، على شريط القدرة الذي يؤكد التغيير في كثافة الليد "A" من كثيف إلى خفيف.</p> <p>يتم إعادة تنشيطه بالضغط على الليد "A" والذي سينتقل إلى ضوء مكثف.</p>	<p>الوظيفة الأوتوماتيكية "A"</p>

11. جدول الطهي

مستوى القدرة	طريقة الطهي	تستخدم من أجل
1	الإذابة، التسخين الخفيف	الزبد، الشيكولاتة، الجيلاتين، الصلصات
2	الإذابة، التسخين الخفيف	الزبد، الشيكولاتة، الجيلاتين، الصلصات
3	التسخين إلى درجة الحرارة	الأرز
4	الطهي الطويل، التسخين، الطبخ في حساء	الخضروات، البطاطس، الصلصات، الفواكه، السمك
5	الطهي الطويل، التسخين، الطبخ في حساء	الخضروات، البطاطس، الصلصات، الفواكه، السمك
6	الطهي الطويل، الطهي ببطء	المكرون، الشوربات، اللحم المطهو ببطء
7	القلي الخفيف	فطائر البطاطس (روستي)، العجة، الأطعمة المقلية بالقسماط، السجق
8	القلي، القلي بالغمر	اللحم، رقائق البطاطس المقلية
9	القلي السريع على درجة حرارة عالية	شرائح اللحم
P	التسخين السريع	غلي الماء







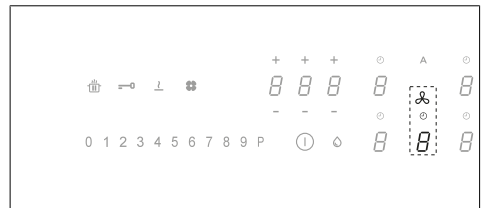

12. وظائف الشفاط

يمكن تنشيط مناطق التحكم في مناطق الطهي والشفاط والموقت بواسطة الضغط على الرقم المرجعي.

"P" اضغط مرتين على شريط القدرة "9" لضبط السرعة المكثفة. هذا الضبط موقت للتنشيط لمدة 5 دقائق. بعد انقضاء هذا الوقت، يعود النظام أوتوماتيكياً إلى السرعة المضبوطة مسبقاً. يتم إلغاء التنشيط عن طريق اختيار سرعة مختلفة.



13. تخصيص قائمة المستخدم

<p>قبل تنفيذ الإجراء، ننصح بقراءة الفقرة بأكملها.</p> <ul style="list-style-type: none"> - اضغط على ① - اضغط مجدداً على ① واستمر بالضغط لمدة 3 ثوان. - يبدد المفتاح  في الوبيض. - اضغط واستمر بالضغط على : تشير أرقام مناطق الطهي إلى . - مع الضغط على  ابدأ بالضغط على رقم منطقة الطهي من خلال المتابعة في اتجاه عقارب الساعة اعتباراً من الرقم الأول على اليسار. 		
<p>↓</p> <p>2   3</p> <p>↑</p> <p>1   4</p> <p>يشير الرقم الخلفي الأيسر بالتناوب إلى  ورقم من 2 إلى 7 والذي يشير إلى كود القائمة.</p> <p>يشير الرقم الأمامي الأيسر إلى رقم يعتمد على المعايير الموضحة في الاختيار.</p> <ul style="list-style-type: none"> - اضغط على الرقم الخلفي الأيسر. - اختر رقماً على شريط القدرة للدخول إلى كود القائمة. - اضغط على الرقم الأمامي الأيسر. - اختر رقماً على شريط القدرة لاختيار قيمة ما. <p>انظر الجدول التالي للتعرف على المواصفات:</p>		
كود القائمة	الوصف	القيمة
U2	قائمة إدارة مستوى صوت المفاتيح.	0 - الصوت معطل 1 - الحد الأدنى 3 - الحد الأقصى
U3	قائمة إدارة مستوى صوت جرس عداد الدقائق.	0 - الصوت معطل 1 - الحد الأدنى 3 - الحد الأقصى
U4	قائمة إدارة مستوى سطوع الشاشة.	0 - الحد الأقصى 9 - الحد الأدنى
U5	قائمة إدارة الرسم المتحرك الخاص بالعد التنازلي.	0 - الرسم المتحرك معطل 1 - الرسم المتحرك نشط

وظيفة	تُتاح هذه الوظيفة فقط إذا تم إلغاء تنشيط الوضع الأوتوماتيكي. يتم إلغاء تنشيط الوضع الأوتوماتيكي بالضغط على "A".
التأخير	اضغط على رقم الشفط واضبط السرعة في شريط القدرة.
	اضغط على الرقم لإدارة المؤقت الذي يعرض "CL" غير أنه سينتقل إلى العد التنازلي المضبوط مُسبقاً على 15 دقيقة.
①	رمز المؤقت بمجرد اختيار رقم الشفط، اضغط على أرقام إدارة أجهزة التوقيت لضبط العد التنازلي.
②	رمز صيانة مرشح الدهون تُعرض الإشارة المتعلقة بتنظيف مرشح الدهون بواسطة الليد ويتم تمكينها دائماً.
	إعادة ضبط وتنشيط المرشح بعد إجراء صيانة المرشح: اضغط لمدة 5 ثوانٍ على المفتاح . - سينطفئ الليد الخاص بمرشح الدهون وسيتم إعادة تشغيل العد التنازلي.
⊕	رمز صيانة مرشح الكربون في الضبط الافتراضي، يكون الشفط في وضع الشفط. والجمل مطفاً، اضغط على رقم أوامر الشفط لتنشيط الشفط. اضغط مجدداً على الرقم لمدة 5 ثوانٍ من أجل: تنشيط مرشح الكربون: يضيء مرشح الكربون (المانع للروائح) لمدة 1 ثانية. إلغاء تنشيط مرشح الكربون: يوميض رمز مرشح الكربون (المانع للروائح) مرتين. بعد التنشيط، ستشير إضاءة الأيقونة إلى أنه من الضروري إجراء صيانة مرشح الكربون (المانع للروائح). إعادة ضبط وإعادة تنشيط مرشح الكربون بعد إجراء صيانة المرشح: اضغط لمدة 5 ثوانٍ على المفتاح . - سينطفئ الليد الخاص بالمرشح المانع للروائح وسيبدأ العد التنازلي من جديد.

الطهي 2 في نفس الوقت مستوى القدرة 9 وسيتم الحد منها أوتوماتيكياً."

15. دليل استخدام الأواني

أي الأواني تستخدم

لا تستخدم إلا الأواني ذات القاع المصنوع من مادة حديدية مغناطيسية مناسبة للاستخدام على موافد الحث:

- حديد الزهر
- الفولاذ المطلي بالمينا
- الفولاذ بالكربون
- الفولاذ المقاوم للصدأ (حتى وإن لم يكن بالكامل)
- الألومنيوم بطبقة حديدية مغناطيسية أو بقاع مزود بلوحة حديدية مغناطيسية

من أجل تحديد مدى مطابقة إناء، تأكد من وجود الرمز  (المطبوع على القاع بشكل عام). كما يمكن أيضاً تقريب مغناطيس من قاع الإناء. إن ظل المغناطيس ملتصقاً، يعني هذا أن الإناء يمكن استخدامه على موقد الحث.

من أجل ضمان الكفاءة المثلى، استخدم دائماً الأواني ذات القاع المسطح القادر على توزيع الحرارة بشكل متجانس. يمكن أن يؤثر القاع غير المستوي على توصيل القدرة والحرارة.



كيفية استخدام الأواني

الحد الأدنى لقطر الإناء/المقلاة لمناطق الطهي المختلفة.

من أجل ضمان تشغيل الموقد على نحو صحيح، يجب أن يغطي الإناء واحدة أو أكثر من النقاط المرجعية المبينة على سطح الموقد ويجب أن تمتلك الحد الأدنى من القطر المناسب.

استخدم دائماً منطقة الطهي التي تتوافق على نحو أفضل مع قطر قاع الإناء.

مناطق الطهي	قطر قاع الإناء
	الحد الأدنى للقطر (الموصى به)
	الحد الأقصى للقطر (الموصى به)

U6	قائمة وظيفة التعرف على وجود الإناء.	0 - نشطة 1 - غير نشطة
U7	قائمة إدارة نهاية العد التنازلي.	0 - وميض مستمر وإطفاء 1 - عشر ومضات وإطفاء 2 - وميض وإطفاء
<p>- بمجرد إدخال القيمة الصحيحة، قم بالتأكد عن طريق لمس والاستمرار في لمس  لمدة ثانيتين.</p> <p>- للخروج من القائمة بدون حفظ اضغط على .</p> <p>إذا لم تُنفَّذ أية عملية، سيتم إغلاق قائمة المستخدم بعد 1 دقيقة.</p>		

14. وظيفة إدارة القدرة

هذا المنتج مُجهز بوظيفة إدارة طاقة يتم التحكم فيها إلكترونياً.

تتحكم هذه الوظيفة في إمداد القدرة القصوى البالغة 3700 واط بين مناطق الطهي المجمعة (الجانب الأيسر والجانب الأيمن)، مما يؤدي إلى تحسين توزيع القدرة وتجنب حالات الحمل الزائد للنظام.

لهذا الغرض، تتم مراقبة القدرة الإجمالية باستمرار، مع تقليلها إن لزم الأمر. إن لم يكن من الممكن توفير القدرة الإجمالية المطلوبة، فإن عنصر تحكم سيقفل وفقاً لضبط الافتراضي من قدرة عنصر طهي آخر إلى المستوى الأقل مباشرة عن منحنى القدرة المعني، بحيث لا يتم تجاوز استهلاك التيار البالغ 16 أمبير.

في هذه الحالة، يكتشف المولد الأمر الأخير الذي يمتلك الأولوية الأعلى المرسل من واجهة المستخدم ويقفل، إن لزم الأمر، الإعدادات المنشطة مسبقاً لعنصر طهي آخر.

كما يتم تنشيط وظيفة إدارة القدرة أولاً عند اكتشاف وجود إناء على عنصر الطهي.

مثال:

بالنسبة لمنطقة الطهي 1، إذا تم اختيار مستوى القدرة الإضافي (التعزيز) (P)، فلن يكون من الممكن أن تتجاوز منطقة

تنتج هذه الضوضاء عندما يكون وعاء الطهي فارغاً وتنتهي بمجرد امتلاء الوعاء بالماء أو الطعام.

طققة

تحدث هذه الضوضاء مع أواني الطهي المكونة من العديد من المواد المرصوفة فوق بعضها البعض وتنتج عن اهتزازات الأسطح التي تلتقي بها المواد المختلفة. تصدر الضوضاء من الأواني ويمكن أن تتنوع بناءً على كمية ونوع تحضير الطعام.

طريقة قوية

تحدث هذه الضوضاء مع الأواني المكونة من مواد مختلفة مرصوفة فوق بعضها البعض، كما تصدر عندما تُستخدم الأواني بالسعة القصوى وأيضاً على منطقتي طهي. تنتهي الضوضاء أو تقل عند انخفاض مستوى الحرارة

ضوضاء المروحة

للحصول على التشغيل الصحيح للنظام الإلكتروني، من الضروري ضبط درجة حرارة الموقد. لهذا الغرض، فإن الموقد مجهز بمروحة تبريد والتي يتم تنشيطها للحد من درجة حرارة النظام الإلكتروني وضبطها. قد يحدث أن تستمر المروحة في التشغيل بمجرد إطفاء الجهاز إذا تم اكتشاف أن درجة حرارة الموقد لا تزال مرتفعة للغاية.

أصوات إيقاعية ومشباهة لدقات الساعة

لا تظهر هذه الضوضاء إلا عند تشغيل ثلاث مناطق طهي على الأقل وتخفي أو تقل عند إطفاء بعضها.

تمثل الضوضاء الموصوفة صفة عادية لتكنولوجيا الحث، وبالتالي لا يمكن اعتبارها عيوباً.

الجمع الأيسر/ الأيمن	190 مم	230 مم
المناطق المنفردة اليسرى/اليمنى	110 مم	190 مم

الأواني/المقالي الفارغة أو ذات القاع الرقيق

لا تستخدم أواني/مقالي فارغة أو ذات القاع الرقيق على الموقد نظراً لأن ذلك قد لا يسمح بالتحكم في درجة الحرارة أو إطفاء منطقة الطهي أوتوماتيكياً إذا ارتفعت درجة الحرارة أكثر من اللازم، مع ما يلحق بذلك من مخاطر إتلاف الوعاء أو سطح الموقد.

إن حدث ذلك، فلا تلمس شيئاً وانتظر حتى تبرد جميع المكونات.

إن ظهرت رسالة خطأ، ارجع إلى قسم "حل المشاكل".

ضوضاء عادية أثناء تشغيل الموقد

تستند تقنية الحث على إنشاء المجالات الكهرومغناطيسية. تُولد هذه الحقول الكهرومغناطيسية حرارة مباشرة على قاع الإناء. يمكن أن تنتج الأواني والمقالي ضوضاء أو اهتزازات متنوعة بناءً على الطريقة التي تم تصنيعها بها.

تُوصف هذه الأنواع من الضوضاء على النحو التالي:

طنين خفيف (مثل ضوضاء المحول)

تنتج هذه الضوضاء عند الطهي بمستوى حرارة عالٍ وتحددها كمية الطاقة المنقولة من الموقد إلى الأواني. تنتهي الضوضاء أو تنخفض عندما ينخفض مستوى الحرارة.

طريقة خفيفة

16. حل المشاكل

كود الخطأ	الوصف	السبب المحتمل للخطأ	الحل
"إشارة صوتية عند الإشعال. لا يتم عرض أي كود خطأ"	أمر الشفاط لا يعمل	تلف كابل LIN أو التوصيل السيئ له على البطاقة الإلكترونية للشفاط	تحقق من توصيل/استبدال كابل LIN

<p>أزل الماء أو الإناء من على سطح السيراميك الزجاجي ومن لوحة التحكم.</p>	<p>تم الكشف عن تنشيط مستمر وجود ماء أو إناء على لوحة التحكم.</p>	<p>ينطفئ الموقد بعد 10 ثوانٍ.</p>	<p>ER03</p>
<p>اترك الموقد ليبرد. تأكد من توفر تهوية كافية بالموقد. إذا استمر الخطأ، اتصل بخدمة الدعم الفني.</p>	<p>درجة الحرارة الداخلية للمكونات الإلكترونية مرتفعة للغاية.</p>	<p>ينطفئ الموقد.</p>	<p>ER21</p>
<p>اترك الموقد ليبرد. استخدم إناءً مناسبًا. لا تقم بتسخين الأواني الفارغة.</p>	<p>الإناء فارغ أو غير مناسب. درجة حرارة الإناء أو سطح السيراميك الزجاجي مرتفعة للغاية. درجة حرارة المكونات الإلكترونية مرتفعة للغاية.</p>	<p>تنطفئ منطقة الطهي المقابلة.</p>	<p>E2</p>
<p>استخدم إناءً مناسبًا. يتم إلغاء الخطأ أوتوماتيكياً بعد 8 ثوانٍ ويمكن استخدام منطقة الطهي مجدداً. في حالة حدوث أخطاء أخرى، من الضروري استبدال الإناء. إذا استمر الخطأ، اتصل بخدمة الدعم الفني.</p>	<p>الإناء غير مناسب. يفقد الإناء خصائصه المغناطيسية ويمكن أن يتسبب في إلحاق أضرار بموقد الحث.</p>	<p>تنطفئ منطقة الطهي المقابلة.</p>	<p>E3</p>
<p>افحص جهد و/أو تردد الشبكة. إن لزم الأمر، اتصل بخدمة الدعم الفني.</p>	<p>جهد و/أو تردد التغذية الكهربائية خارج النطاق.</p>	<p>لا تشتعل منطقة الطهي.</p>	<p>E6</p>
<p>نظف المروحة وأزل أية أجسام غريبة. إذا استمر الخطأ، اتصل بخدمة الدعم الفني.</p>	<p>عطل في المروحة. المروحة عالقة بسبب الأتربة أو النسالة.</p>	<p>تنطفئ مناطق الطهي.</p>	<p>E8</p>
<p>افصل الموقد عن التغذية الكهربائية. انتظر بضع ثوانٍ، ثم أعد توصيل الموقد بالتغذية الكهربائية. إذا استمرت المشكلة، اتصل بمركز الخدمة وحدد كود الخطأ الذي يظهر على الشاشة.</p>			<p>E4-E5-E7-E9-ER20-ER22-ER31-ER36-ER42-ER47-EA-EH</p>

- تأكد من استبدال الكابلات التالفة فقط عن طريق الشركة المصنعة أو خدمة الدعم الفني.

17. الصيانة - الإصلاح والمطابقة

- تأكد من أن صيانة المكونات الكهربائية لا تُنفَّذ إلا بواسطة الشركة المصنعة أو خدمة الدعم الفني.

FSM 7081R HI	الطراز
إجمالي القدرة القصوى (الموقد + الشفاط) 3,72 كيلوواط	
إجمالي القدرة القصوى (الموقد + الشفاط) 3,02 كيلوواط	

عند الاتصال بخدمة الدعم الفني، يرجى تقديم المعلومات التالية:

- نوع العطل
- طراز الجهاز (المنتج/الكود)
- الرقم المسلسل (.S.N.)

تُذكر هذه المعلومات على اللوحة التعريفية. اللوحة التعريفية مثبتة في الجزء السفلي من الجهاز.

معلومات عن المنتج بموجب اللائحة رقم
66/2014

المعايير المرجعية:

EN/IEC 60350-2

EN/IEC 50564



تم تصميم هذا الجهاز وتصنيعه وتسويقه طبقاً لتوجيهات CEE.

18. البيانات التقنية

تعريف المنتج

النوع: 4300

الطراز: FSM 7081R HI

اطلع على اللوحة التعريفية المثبتة في الجزء السفلي من المنتج.

تُدخل الشركة المنتجة تحسينات مستمرة على المنتجات. لهذا السبب، يمكن أن يتغير النص والرسوم التوضيحية الخاصة بتعليمات الاستخدام هذه دون إشعار مسبق.

يتوفر المزيد من المعلومات بشأن البيانات الفنية على الموقع: www.franke.com

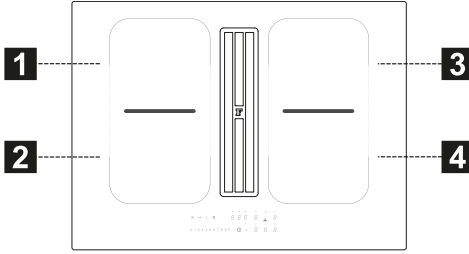

1,2 منطقة طهي مرنة 1 + 2 بالتدرج	3,4 منطقة طهي مرنة 3 + 4 بالتدرج	
المعيار	القيمة	الأبعاد (مم)
الأبعاد الصافية	-	520 x 700 (L x P)
جهد/تردد التغذية الكهربائية	V, 220-240 50 Hz; 220 V, 60 Hz 2N~ 380-415 V, ;50 Hz 2N~ 380 V, 60 Hz	
البيانات الكهربائية وعناصر التسخين		
منطقة الطهي	الطهي	2100 واط؛ طاقة التعزيز: 3000 واط
1,2+3,4	منطقة طهي مرنة	3000 واط؛ طاقة التعزيز: 3700 واط
المعيار	القيمة	الأبعاد (مم)
وزن الجهاز	21	كجم
عدد مناطق الطهي	4	
مصدر الحرارة	الحث	

FSM 7081R HI	الطراز
إجمالي القدرة القصوى (الموقد + الشفاط) 7,62 كيلوواط (الضبط الأساسي)	
إجمالي القدرة القصوى (الموقد + الشفاط) 4,72 كيلوواط	



Franke S.p.a.
Via Pignolini, 2
37019 Peschiera del Garda (VR)
www.franke.it