

- IT LIBRETTO DI USO
- EN USER MANUAL
- DE GEBRAUCHSANLEITUNG
- FR MANUEL D'UTILISATION
- TR KİTAPÇIK KULLANIM
- ES MANUAL DE USO
- PT LIVRO DE INSTRUÇÕES PARA UTILIZAÇÃO
- GR ΟΔΗΓΙΕΣ ΧΡΗΣΗΣ
- RU РУКОВОДСТВО ПО ЭКСПЛУАТАЦИИ
- NL GEBRUIKSAANWIJZING
- SI NAVODILO ZA UPORABO
- SV ANVÄNDNINGSHANDBOK
- PL INSTRUKCJA UŻYTKOWANIA
- CZ NÁVOD K POUŽITÍ
- HR KNJIŽICA S UPUTAMA
- HU HASZNÁLATI ÚTMUTATÓ
- SR КОРИСНИЧКО УПУТСТВО
- LT NAUDOTOJO VADOVAS
- LV LIETOŠANAS PAMĀCĪBA
- ET KASUTUSJUHEND
- FI KÄYTTÖOHJEET
- UK ІНСТРУКЦІЯ З ЕКСПЛУАТАЦІЇ
- RO MANUAL DE FOLOSIRE
- DA BRUGSVEJLEDNING
- NO BRUKSVEILEDNING
- AR دليل المستخدم

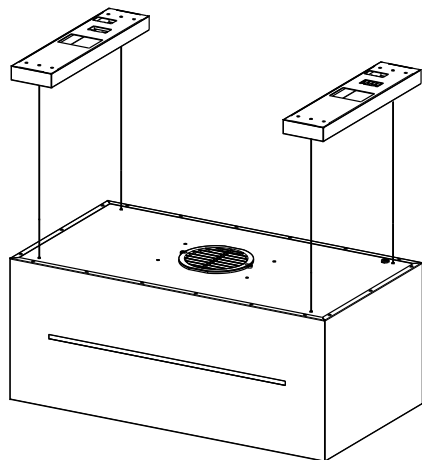

<b>IT</b>	.....	3
<b>EN</b>	.....	8
<b>DE</b>	.....	12
<b>FR</b>	.....	17
<b>TR</b>	.....	22
<b>ES</b>	.....	26
<b>PT</b>	.....	31
<b>GR</b>	.....	36
<b>RU</b>	.....	41
<b>NL</b>	.....	47
<b>SI</b>	.....	52
<b>SV</b>	.....	56
<b>PL</b>	.....	60
<b>CZ</b>	.....	65
<b>HR</b>	.....	69
<b>HU</b>	.....	73
<b>SR</b>	.....	78
<b>LT</b>	.....	83
<b>LV</b>	.....	87
<b>ET</b>	.....	91
<b>FI</b>	.....	95
<b>UK</b>	.....	99
<b>RO</b>	.....	104
<b>DA</b>	.....	109
<b>NO</b>	.....	113
<b>AR</b>	.....	117

## 1. INFORMAZIONI SULLA SICUREZZA

**i** Per la propria sicurezza e per il corretto funzionamento dell'apparecchio, si prega di leggere attentamente questo manuale prima dell'installazione e della messa in funzione. Tenere queste istruzioni sempre insieme all'apparecchio, anche in caso di cessione o trasferimento a terzi. È importante che gli utilizzatori conoscano tutte le caratteristiche di funzionamento e sicurezza dell'apparecchio.

**!** Il collegamento dei cavi deve essere effettuato da un tecnico competente.

- Il fabbricante non potrà ritenersi responsabile per eventuali danni risultanti da un'installazione o utilizzazione impropria.
- La distanza minima di sicurezza tra il piano cottura e la cappa aspirante è di 650 mm (alcuni modelli possono essere installati a un'altezza inferiore; vedere il paragrafo relativo alle dimensioni di lavoro e all'installazione).
- Se le istruzioni di installazione del piano cottura a gas specificano una distanza maggiore di quella sopra indicata, è necessario tenerne conto.
- Controllare che la tensione di rete corrisponda a quella indicata sulla targa dati applicata all'interno della cappa.
- I dispositivi di sezionamento devono essere installati nell'impianto fisso in conformità alle normative sui sistemi di cablaggio.
- Per gli apparecchi di Classe I, controllare che la rete di alimentazione domestica disponga di un adeguato collegamento a massa.
- Collegare la cappa alla canna fumaria con un tubo di diametro minimo di 120 mm. Il percorso dei fumi deve essere il più corto possibile.
- Devono essere rispettate tutte le normative riguardanti lo scarico dell'aria.
- Non collegare la cappa aspirante ai condotti fumari che trasportano fumi di combustione (per es. di caldaie, camini ecc.).
- Se la cappa è utilizzata in combinazione con apparecchi non elettrici (per es. apparecchi a gas), deve essere garantito un sufficiente grado di aerazione nel locale per impedire il ritorno di flusso dei gas di scarico. Quando la cappa per cucina è utilizzata in combinazione con apparecchi non alimentati dalla corrente elettrica, la pressione negativa nel locale non deve superare 0,04 mbar per evitare che i fumi vengano rispirati nel locale dalla cappa.
- L'aria non deve essere evacuata attraverso un condotto utilizzato per lo scarico dei fu-

mi da apparecchi di combustione alimentati a gas o altri combustibili.

- Il cavo di alimentazione, se danneggiato, deve essere sostituito dal fabbricante o da un tecnico del servizio assistenza.
- Collegare la spina ad una presa di tipo conforme alle normative vigenti e in posizione accessibile.
- Relativamente alle misure tecniche e di sicurezza da adottare per lo scarico dei fumi è importante attenersi scrupolosamente ai regolamenti stabiliti dalle autorità locali.

 **AVVERTENZA:** prima di installare la cappa, rimuovere le pellicole di protezione.

- Usare solo viti e minuteria di tipo idoneo per la cappa.

 **AVVERTENZA:** la mancata installazione delle viti o dei dispositivi di fissaggio in conformità alle presenti istruzioni può comportare rischi di scosse elettriche.

- Non osservare direttamente con strumenti ottici (binocolo, lente d'ingrandimento....).
- Non cuocere al flambé sotto la cappa: si potrebbe sviluppare un incendio.
- Questo apparecchio può essere utilizzato da bambini di età non inferiore a 8 anni e da persone con ridotte capacità psico-fisico-sensoriali o con esperienza e conoscenze in-

sufficienti, purché attentamente sorvegliati e istruiti su come utilizzare in modo sicuro l'apparecchio e sui pericoli che ciò comporta. Assicurarsi che i bambini non giochino con l'apparecchio. Pulizia e manutenzione da parte dell'utente non devono essere effettuate da bambini, a meno che non siano sorvegliati.

- Sorvegliare i bambini, assicurandosi che non giochino con l'apparecchio.
- L'apparecchio non deve essere utilizzato da persone (bambini compresi) con ridotte capacità psico-fisico-sensoriali o con esperienza e conoscenze insufficienti, a meno che non siano attentamente sorvegliate e istruite.

 Le parti accessibili possono diventare molto calde durante l'uso degli apparecchi di cottura

- Pulire e/o sostituire i filtri dopo il periodo di tempo specificato (pericolo di incendio). Vedere il paragrafo Manutenzione e pulizia.
- Deve essere presente un'adeguata ventilazione nel locale quando la cappa è utilizzata contemporaneamente ad apparecchi che utilizzano gas o altri combustibili (non applicabile ad apparecchi che scaricano unicamente l'aria nel locale).
- Il simbolo  sul prodotto o sulla sua confezione indica che il

prodotto non può essere smaltito come un normale rifiuto domestico. Il prodotto da smaltire deve essere conferito presso un apposito centro di raccolta per il riciclaggio dei componenti elettrici ed elettronici. Assicurandosi che questo prodotto sia smaltito correttamente, si contribuirà a prevenire potenziali conseguenze negative per l'ambiente e per la salute che potrebbero altrimenti derivare dal suo smaltimento inadeguato. Per informazioni più dettagliate sul riciclaggio di questo prodotto, contattare il Comune, il servizio locale di smaltimento rifiuti oppure il negozio dove è stato acquistato il prodotto.

## 2. USO

- La cappa aspirante è progettata esclusivamente per l'uso domestico allo scopo di eliminare gli odori dalla cucina.
- Non usare mai la cappa per scopi diversi da quelli per cui è stata progettata.
- Non lasciare mai fiamme alte sotto la cappa quando è in funzione.
- Regolare l'intensità della fiamma in modo da dirigerla esclusivamente verso il fondo del recipiente di cottura, assicurandosi che non ne avvolga i lati.
- Le friggatrici devono essere costantemente controllate durante l'uso: l'olio surriscaldato potrebbe incendiarsi.

## 3. PULIZIA E MANUTENZIONE

- Il filtro al carbone attivo non è lavabile né è rigenerabile e deve essere sostituito ogni 4 mesi di funzionamento circa o più frequentemente in caso di utilizzo molto intenso (W).

tuito ogni 4 mesi di funzionamento circa o più frequentemente in caso di utilizzo molto intenso (W).

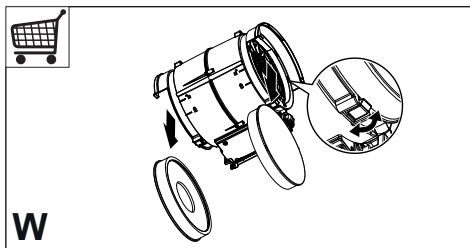

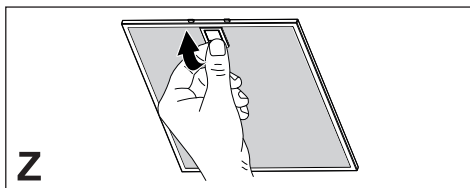

- I filtri antigrasso devono essere puliti ogni 2 mesi di funzionamento o più frequentemente in caso di utilizzo molto intenso e possono essere lavati in lavastoviglie (Z).



- Pulire la cappa utilizzando un panno umido e un detergente liquido neutro.
- Per la pulizia esterna ed interna della cappa evitare prodotti alcoolici o silicici.

Se il prodotto o una delle sue parti è in acciaio inox utilizzare per la pulizia prodotti specifici non abrasivi e seguire le linee della satinatura durante la pulizia.

## 4. COMANDI

		 T1	2 T2	3 <sub>sp</sub> T3	(A) T4	 T5
Tasto	Pressione tasto	Funzione				Led
T1	Breve	Accende/Spegne il motore alla prima velocità.				On / Off
	Lunga con tutti i carichi spenti (motore e luci)	<b>Disaccoppiamento K-Link</b> Si avvia la procedura di cancellazione di tutti i dispositivi compatibili K-Link precedentemente associati con funzione Accoppiamento K-Link.				Al completamento con successo della procedura i led T1 e T2 lampeggiano per 5 volte.
T2	Breve	Accende/Spegne il motore alla seconda velocità.				T1 e T2 On / Off
	Lunga con luce accesa	Attiva/Disattiva l'allarme dei Filtri al Carbone Attivo.				T1 lampeggia 2 volte: allarme attivato. T1 lampeggia 1 volta: allarme disattivato.
T3	Breve	Accende il motore alla terza velocità.				T1 e T3 On / Off
	Lunga con luce o motore accesi	Accende il motore alla velocità <b>Intensiva</b> . Questa velocità è temporizzata a 6 minuti. Terminato il tempo, il sistema ritorna automaticamente alla velocità precedentemente selezionata. Se attivata da motore spento una volta finito il tempo passa alla modalità OFF. <b>Quando l'allarme filtri carboni è attivato, la velocità Intensiva non è più temporizzata a 6 minuti ma ha durata infinita.</b>				Lampeggiante
	Lunga con tutti i carichi spenti (motore e luci)	Si effettua il <b>reset dell'allarme saturazione Filtri</b> .				Tutti i led lampeggiano 3 volte.
		Segnala l' <b>allarme saturazione Filtri Antigrasso Metallici</b> e la necessità di lavarli. L'allarme entra in funzione dopo 100 ore di lavoro effettivo della cappa.				T1 lampeggia lento
		Segnala l' <b>allarme saturazione Filtro Antiodore al Carbone Attivo</b> . L'allarme entra in funzione dopo 200 ore di lavoro effettivo della cappa.				T1 lampeggia veloce
T4	Breve	Attiva/Disattiva la modalità di funzionamento Automatico. Ad ogni pressione di altri tasti la modalità AUTO si disattiva. La modalità AUTO si attiva con la pressione del tasto oppure all'accensione del <b>Piano Induzione Accoppiato</b> . La velocità della cappa verrà impostata automaticamente utilizzando il livello di potenza più alto presente sulle zone del piano cottura. Quando viene spento il piano induzione viene mantenuta l'ultima velocità attuata per 5 secondi quindi la velocità 1 per 15 minuti. Al termine dei 15 minuti il motore viene spento. Lo stato delle luci non viene modificato.				Acceso fisso: modalità AUTO attivata.  Spento: modalità AUTO disattivata temporaneamente.
	Lunga con tutti i carichi spenti (motore e luci)	<b>Accoppiamento K-Link</b> Prima di avviare la procedura seguire le indicazioni specifiche dei manuali dei dispositivi da accoppiare. Per il telecomando vedi "modalità connessa". Si avvia la procedura di associazione della cappa a dispositivi compatibili K-Link (piano induzione o telecomando). Si possono associare fino a 3 piani induzione ed un solo telecomando. Si rimanda al manuale dei dispositivi per le operazioni che occorre eseguire su questi. La procedura di accoppiamento dura 2 minuti. Se entro questo tempo non viene riconosciuto nessun dispositivo verificare di aver avviato precedentemente la procedura dei dispositivi da accoppiare. È possibile sia stato raggiunto il limite massimo di dispositivi associabili.				Led T1 e T2 lampeggianti: procedura di accoppiamento in corso.  Al completamento con successo della procedura i led T1 e T2 vengono accesi per 2 secondi.
T5	Breve	Le luci si alternano tra media intensità (se presente), alta intensità, spente.				On / Off
	Lunga con luce accesa	Accende/Spegne le luci ambiente.				

**Sequenza consigliata di accoppiamento tra i dispositivi:**

- 1 - Modalità K-Link (Vedi "modalità connessa" del manuale telecomando )
- 2 - Accoppiamento K-Link (Vedi manuale cappa)
- 3 - Accoppiamento Telecomando-Cappa (Vedi manuale telecomando)
- 4 - Accoppiamento K-Link (Vedi manuale cappa)
- 5 - Accoppiamento Piano-Cappa (Vedi manuale piano induzione)

## **5. TELECOMANDO**

- Questo apparecchio può essere comandato per mezzo di un telecomando.

## **6. ILLUMINAZIONE**

- Per la sostituzione contattare l'Assistenza Tecnica ("Per l'acquisto rivolgersi all'assistenza tecnica").

## 1. SAFETY INFORMATION

 For your own safety and to ensure proper operation of the appliance, please read this manual carefully before installation and operation. Keep these instructions together with the appliance, even if it is sold or transferred to third parties. It is important that users know all the appliance's operating and safety characteristics.



The cables must be connected by a trained technician.

- The manufacturer shall not be considered responsible for any injury or damage caused by improper installation or use.
- The minimum safety distance between the hob and the suction hood is 650 mm (some models may be fitted at a lower height; please see the paragraph relating to working dimensions and installation).
- If the instructions for installation of the gas hob specify a distance greater than the one indicated, this must be taken into account.
- Check that the mains power supply corresponds to the one indicated on the data plate affixed inside the hood.
- The cut-out devices must be installed in the fixed system according to wiring system regulations.
- For Class I appliances, check that the domestic power supply is adequately earthed.
- Connect the hood to the flue using a pipe with a minimum diameter of 120 mm. The fumes must travel the shortest distance possible.
- All the air venting regulations must be complied with.
- Do not connect the ducting hood to flues that also carry combustion fumes (e.g. boilers, chimneys, etc.).
- If the hood is used in combination with non electric appliances (e.g. gas appliances), a sufficient level of ventilation must be guaranteed in the room to prevent any exhaust backflow. If the kitchen hood is used in combination with appliances that are not electrically powered, the negative pressure in the room must not exceed 0.04 mbar to avoid any risk of the fumes being sucked back into the room by the hood.
- The air must not be extracted through a flue that is also used as an exhaust flue for fumes from gas or other fuel powered combustion devices.
- If it is damaged, the power cable must be replaced by the manufacturer or by a service technician.
- Connect the plug to a socket that complies with current regulations and is in an accessible position.



- As regards the technical and safety measures to be taken for exhausting of fumes, it is important that the regulations set by local authorities be complied with scrupulously.
- ⚠ CAUTION: remove the protective films before installing the hood.
- Only use screws and hardware of a sort suitable for the hood.
- ⚠ CAUTION: failure to install the screws or fixing devices as described in these instructions may mean there is a risk of electric shocks.
- Do not look directly at the light through optical devices (binoculars, magnifying glasses...).
- Do not flambé food under the hood: you might cause a fire.
- This appliance may be used by children over the age of 8 years and by persons with limited psycho-physical and sensory abilities or with insufficient experience and knowledge, provided they are carefully supervised and instructed on how to use the appliance safely and on the dangers that it involves. Make sure that children are not allowed to play with the appliance. Cleaning and maintenance to be performed by the user must not be carried out by children, unless they are under supervision.
- Supervise children, to make sure they do not play with the appliance.
- The appliance must not be used by persons (including children) with limited psycho-physical or sensory capacities or with insufficient experience and knowledge, unless they are carefully supervised and instructed.
- ⚠ Accessible parts may become extremely hot during the use of cooking appliances
- Clean and/or replace the filters after the period of time indicated (danger of fire). See the paragraph on Maintenance and cleaning.
- The room must be adequately ventilated when the hood is used simultaneously with appliances that use gas or other fuels (not applicable to appliances that only discharge air into the room).
- The symbol  on the product or on its packaging indicates that the product must not be disposed of with the normal domestic waste. The product must be disposed of at a specialist re-cycling centre for electrical and electronic components. By making sure that this product is disposed of properly, you will help prevent possible negative consequences for the environment and for health that might result from its improper disposal. For more detailed in-

formation on how to re-cycle this product, please contact your local municipal offices, local waste disposal service or the shop in which the product was purchased.

quently in case of very intense use (W).

## 2. USE

- The suction hood has been designed exclusively for domestic use, to eliminate kitchen odours.
- Never use the hood for purposes other than those for which it was designed.
- Never leave high flames under the hood when it is in operation.
- Adjust the intensity of the flame so that it is directed onto the bottom of the cooking pan, making sure it does not wrap around the sides.
- Deep-fryers must be kept under constant supervision when in use: the oil may catch fire if it gets too hot.

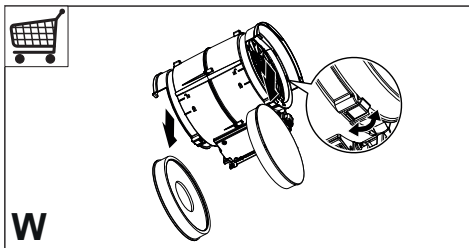

W

- The grease filters must be cleaned every 2 months of operation or more frequently in case of very intense use and can be washed in a dishwasher (Z).

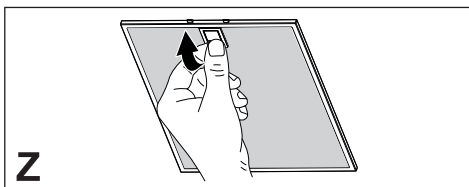

Z



- Clean the hood using a damp cloth and a neutral liquid detergent.
- For external and internal cleaning of the hood avoid alcoholic or silicone products.

## 3. CLEANING AND MAINTENANCE

- The activated carbon filter is neither washable nor regenerable and must be replaced approximately every 4 months of operation or more frequently in case of very intense use.

If the product or one of its parts is made of stainless steel, use specific non-abrasive products for cleaning and follow the lines of the satin finish during cleaning.

## 4. CONTROLS

Key	Key press	Function	LED
		 T1	
		2 T2	
		3 <sub>sp</sub> T3	
		 T4	
		 T5	
T1	Short	Turns the motor on/off at the first speed.	On / Off
	Long press with all loads off (motor and lights)	<b>K-Link uncoupling</b> Starts the procedure for the cancellation of all compatible K-Link devices previously coupled with the K-Link coupling function.	Upon successful completion of the procedure LEDs T1 and T2 flash 5 times.
T2	Short	Turns the motor on/off at the second speed.	T1 and T2 On / Off
	Long press with light on	Activates/Deactivates the <b>Activated Carbon Filters alarm</b> .	T1 flashes twice: alarm activated. T1 flashes once: alarm deactivated.

T3	Short	Turns the motor on at the third speed.	T1 and T3 On / Off
	Long press with light or motor on	Turns the motor on at the <b>Intensive</b> speed. This speed is timed for 6 minutes. At the end of this time, the system automatically returns to the previously selected speed. If activated with the motor off, once the time has passed it switches to OFF mode. <b>When the carbon filters alarm is activated, the Intensive speed is no longer timed to 6 minutes but has an infinite duration.</b>	Flashing
	Long press with all loads off (motor and lights)	The <b>Filter saturation alarm</b> is reset.	All LEDs flash 3 times.
		Signals the <b>saturated Metal Grease Filters alarm</b> and the need to wash them. The alarm is activated after 100 hours of effective hood operation. Signals the <b>Activated Charcoal Odour Filter saturation alarm</b> . The alarm is activated after 200 hours of effective hood operation.	T1 flashes slowly T1 flashes fast
T4	Short	Activates/Deactivates the Automatic operating mode. AUTO mode is deactivated whenever any other keys are pressed. AUTO mode is activated when the key is pressed or the <b>Coupled Induction Cooktop</b> is turned on. The hood speed is automatically set using the highest power level present on the hob. When the induction cooktop is turned off the last activated speed is held for 5 seconds, then speed 1 for 15 minutes. Once the 15 minutes have passed the motor turns off. The light status does not change.	Fixed light: AUTO mode activated.  Off: AUTO mode temporarily deactivated.
	Long press with all loads off (motor and lights)	<b>K-Link coupling</b> Before starting the procedure follow the specific instructions of the manuals of the devices to be coupled. For the remote control, see "connected mode". Starts the pairing procedure between the hood and compatible K-Link devices (induction cooktop or remote control). Up to 3 induction cooktops can be paired and only one remote control. See the manual of the devices for details of the operations that need to be performed on these. The coupling procedure takes 2 minutes. If no devices are recognised within this time check that you have previously activated the procedure for the devices to be coupled. The maximum number of linkable devices may have been reached.	LEDs T1 and T2 flashing: coupling in progress.  Upon successful completion of the procedure LEDs T1 and T2 will light up for 2 seconds.
T5	Short	The lights alternate between medium intensity (if present), high intensity and off.	On / Off
	Long press with light on	Switches the ambient lights on/off.	
<b>Recommended device coupling sequence:</b> 1 - K-Link Mode (See "connected mode" of remote control manual) 2 - K-Link Coupling (See hood manual) 3 - Remote Control-Hood Coupling (See remote control manual) 4 - K-Link Coupling (See hood manual) 5 - Cooktop-Hood Coupling (See induction cooktop manual)			

## 5. REMOTE CONTROL

- This appliance can be controlled using a remote control.

## 6. LIGHTING

- Please contact the Service Department to change it ("Please contact the service department to purchase it").

# 1. SICHERHEITSINFORMATIONEN

 Lesen Sie bitte für Ihre eigene Sicherheit und die korrekte Funktion des Geräts diese Betriebsanleitung sorgfältig durch, bevor Sie es installieren und in Betrieb nehmen. Bewahren Sie die Betriebsanleitung stets zusammen mit dem Gerät auf, auch falls Sie dieses verkaufen oder Dritten überlassen. Es ist wichtig, dass die Benutzer mit allen Funktions- und Sicherheitsmerkmalen des Gerätes vertraut sind.

 Die Kabel müssen von kompetentem Fachpersonal angeschlossen werden.

- Der Hersteller haftet nicht für etwaige Schäden, die durch fehlerhafte Installation oder falschen Gebrauch entstehen können.
- Der Mindestsicherheitsabstand zwischen dem Kochfeld und der Abzugshaube beträgt 650 mm (einige Modelle können auch niedriger installiert werden; siehe Abschnitt Abmessungen und Installation).
- Sollten die Installationsanweisungen des Gaskochfelds einen größeren Abstand als oben angegeben vorsehen, ist dies zu berücksichtigen.
- Sicherstellen, dass die Netzspannung den Angaben auf dem Typenschild im Inneren der Haube entspricht.
- Trennvorrichtungen müssen in Übereinstimmung mit den Verkabelungsvorschriften in die feste Installation eingebaut werden.
- Für Geräte der Klasse I sicherstellen, dass das Hausstromnetz über eine geeignete Erdung verfügt.
- Die Abzugshaube mit einem Rohr, das einen Durchmesser von mindestens 120 mm haben muss, an die Abluftleitung anschließen. Die Abluftstrecke muss so kurz wie möglich sein.
- Alle gesetzlichen Vorschriften im Bereich Abluft einhalten.
- Die Abzugshaube darf nicht an einen Schacht angeschlossen werden, in den Rauchgase abgeleitet werden (z. B. von Heizkesseln, Kaminen, usw.).
- Falls die Abzugshaube gleichzeitig mit nichtelektrischen Geräten (z.B. Gasgeräten) verwendet wird, muss der Raum über eine ausreichende Lüftung verfügen, damit der Rückfluss der Abgase verhindert wird. Bei gleichzeitigem Betrieb der Abzugshaube mit nicht elektrisch betriebenen Geräten darf der Unterdruck im Raum nicht mehr als 0,04 mbar betragen, damit die Abgase nicht wiegen.

der durch die Abzugshaube in den Raum gesogen werden.

- Die Abluft darf nicht über eine Abgasleitung von Feuerstätten, die mit Gas oder anderen Brennstoffen betrieben werden, abgeführt werden.
- Wenn das Gerätekabel beschädigt ist, muss es vom Hersteller oder von einem Kundendiensttechniker ersetzt werden.
- Den Stecker in eine zugängliche, den geltenden Vorschriften entsprechende Steckdose stecken.
- Was die technischen und Sicherheitsmaßnahmen für die Abgasführung betrifft, sind die Vorgaben der örtlichen Behörden streng einzuhalten.

 **WARNUNG:** Bevor die Abzugshaube installiert wird, die Schutzfolien abziehen.

- Nur für die Abzugshaube geeignete Schrauben und Kleinteile verwenden.

 Werden die Schrauben und Befestigungsteile nicht gemäß der vorliegenden Anleitung befestigt, kann die Gefahr von Stromschlägen bestehen.

- Nicht direkt mit optischen Instrumenten (Fernglas, Lupe, usw.) in das Licht schauen.
- Auf keinen Fall unter der Abzugshaube flambieren. Es besteht Brandgefahr.
- Dieses Gerät kann von Kindern ab einem Alter von 8

Jahren und von Personen mit eingeschränkten physischen, sensorischen oder geistigen Fähigkeiten oder einem Mangel an Erfahrung und/oder Wissen verwendet werden, wenn sie beaufsichtigt werden oder bezüglich des sicheren Gebrauchs des Geräts unterwiesen wurden und die daraus resultierenden Gefahren verstanden haben. Kinder dürfen nicht mit dem Gerät spielen. Reinigung und Benutzerwartung dürfen nicht durch Kinder ohne Beaufsichtigung durchgeführt werden.

- Kinder müssen beaufsichtigt werden, damit sichergestellt wird, dass sie nicht mit dem Gerät spielen.
- Dieses Gerät darf nicht von Personen (einschließlich Kindern) mit eingeschränkten physischen, sensorischen oder geistigen Fähigkeiten oder einem Mangel an Erfahrung und/oder Wissen verwendet werden, außer wenn sie beaufsichtigt werden oder unterwiesen wurden.

 Die zugänglichen Teile können während der Verwendung der Kochgeräte sehr heiß werden.

- Die Filter nach dem angegebenen Intervall reinigen und/oder ersetzen (Brandgefahr). Siehe Absatz **Wartung und Reinigung**.
- Wird die Abzugshaube gleichzeitig mit Geräten verwendet, die mit Gas oder an-

deren Brennstoffen betrieben werden, muss der Raum über eine ausreichende Lüftung verfügen (gilt nicht für Geräte, die nur Luft in den Raum abgeben).

- Das Symbol  am Produkt oder auf der Verpackung weist darauf hin, dass das Gerät nicht als normaler Hausmüll entsorgt werden darf. Das Altgerät muss vielmehr einer speziellen Sammelstelle für elektrische und elektronische Altgeräte zugeführt werden. Mit der vorschriftsmäßigen Entsorgung des Gerätes trägt der Benutzer dazu bei, schädliche Auswirkungen auf Umwelt und Gesundheit zu vermeiden. Für weitere Informationen über das Recycling dieses Produktes wenden Sie sich bitte an die Gemeinde, den örtlichen Abfallentsorgungsdienst oder den Händler, bei dem Sie das Gerät gekauft haben.

## 2. GEBRAUCH

- Die Abzugshaube wurde ausschließlich dazu entwickelt, um im Haushalt Küchendünste zu beseitigen.
- Die Haube niemals für andere Zwecke verwenden, als die für welche sie entwickelt worden ist.
- Unter der eingeschalteten Haube keine offenen hohen Flammen benutzen.
- Die Flamme so regulieren, dass sie nicht über den Umfang des Kochgeschirrs hinausreicht.

- Fritteusen müssen während des Gebrauchs ständig überwacht werden: Überhitztes Öl könnte sich entzünden.

## 3. REINIGUNG UND WARTUNG

- Der Aktivkohlefilter ist weder waschbar noch regenerierbar. Er muss alle 4 Betriebsmonate oder bei intensivem Gebrauch (W) auch öfter ausgetauscht werden.

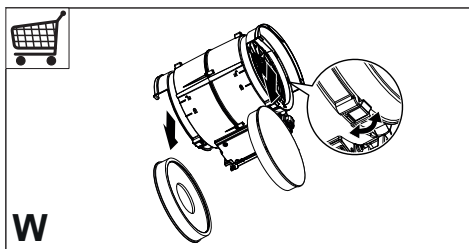

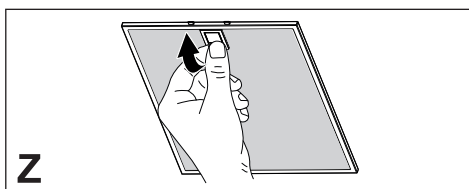

- Fettfilter sollten alle 2 Betriebsmonate oder bei starker Beanspruchung häufiger gereinigt werden und können in der Geschirrspülmaschine (Z) gereinigt werden.



- Reinigen Sie die Dunstabzugshaube mit einem feuchten Tuch und einem neutralen flüssigen Reinigungsmittel.
- Vermeiden Sie für die Reinigung der Außen- und Innenseite der Haube alkoholische oder silikonhaltige Produkte.

Wenn das Produkt oder eines seiner Teile aus rostfreiem Stahl besteht, verwenden Sie zur Reinigung spezielle, nicht scheuernde Produkte und folgen Sie bei der Reinigung den Linien der Satinierung.

## 4. STEUERBEFEHLE

		 T1	2 T2	3 <sub>20</sub> T3	(A) T4	 T5
Taste	Tastendruck	Funktion				Led
T1	Kurz	Schaltet den Motor auf die erste Geschwindigkeitsstufe ein/aus.				On / Off
	Lang mit allen Lasten aus (Motor und Licht)	<b>Unterbrechung der K-Link-Verbindung</b> Der Löschvorgang für alle vorher mit der Funktion K-Link-Verbindung gekoppelten K-Link kompatiblen Geräte wird gestartet.				Nach erfolgreichem Abschluss des Vorgangs blinken die Led T1 und T2 5 Mal.
T2	Kurz	Schaltet den Motor auf die zweiten Geschwindigkeitsstufe ein/aus.				T1 und T2 On / Off
	Lang mit Beleuchtung eingeschaltet	Aktiviert/Deaktiviert die <b>Alarmlmeldungen der Aktivkohlenfilter</b> .				T1 blinkt 2 mal: Alarm aktiviert. T1 blinkt 1 mal: Alarm deaktiviert.
T3	Kurz	Schaltet den Motor auf die dritte Leistungsstufe.				T1 und T3 On / Off
	Lang mit Beleuchtung oder Motor eingeschaltet	Schaltet den Motor auf die <b>Intensive</b> Geschwindigkeitsstufe ein. Die Geschwindigkeit ist auf 6 Minuten eingestellt. Sobald die Zeit abgelaufen ist, kehrt das System automatisch auf die vorher gewählte Geschwindigkeitsstufe zurück. Wenn diese Funktion bei abgeschaltetem Motor aktiviert worden ist, wechselt das System nach Ablauf der Zeit in den OFF-Modus. <b>Wenn der Aktivkohlefilter-Alarm aktiviert wird, ist die Intensivgeschwindigkeit nicht mehr auf 6 Minuten begrenzt, sondern hat eine unendliche Dauer.</b>				Blinkend
	Lang mit allen Lasten aus (Motor und Licht)	Man setzt den <b>Sättigungsalarm der Filter</b> zurück.				Alle Leds blinken 3 Mal.
T4	Kurz	Aktiviert/Deaktiviert die Automatik-Funktion. Bei Druck irgendeiner anderen Taste wird der AUTO-Modus deaktiviert. Der AUTO-Modus wird durch Druck der Taste oder beim Einschalten des <b>gekoppelten Induktionskochfelds</b> aktiviert. Die Geschwindigkeitsstufe der Dunstabzugshaube wird automatisch eingestellt, wenn man die höchste Leistungsstufe in der Kochfeldzone benutzt. Beim Abschalten des Induktionskochfelds läuft die Dunstabzugshaube noch für 5 Sekunden auf der zuletzt eingeschalteten Geschwindigkeitsstufe und dann für 15 Minuten auf der Geschwindigkeitsstufe 1. Nach 15 Minuten schaltet sich der Motor ab. Der Status der Lichter ändert sich nicht.				Dauerleuchten: Auto-Modus aktiviert.
		Signalisiert den <b>Sättigungsalarm des Aktivkohle-Geruchsfilters</b> . Die Alarmmeldung wird nach 200 effektiven Betriebsstunden der Dunstabzugshaube generiert.				T1 blinkt langsam
	Lang mit allen Lasten aus (Motor und Licht)	<b>K-Link-Verbindung</b> Vor dem Starten des Vorgangs den spezifischen Anleitungen aus den Betriebsanleitungen der anzukoppelnden Geräte folgen. Für die Fernbedienung siehe „Modus verbunden“. Der Vorgang zum Koppeln der Dunstabzugshaube mit den K-Link-kompatiblen Geräten (Induktionskochfeld oder Fernbedienung) startet. Man kann bis zu 3 Induktionskochfelder und eine Fernbedienung mit der Dunstabzugshaube koppeln. Siehe die Betriebsanleitung der Geräte zu den für die Geräte durchzuführenden Vorgänge. Der Kopplungsvorgang dauert 2 Minuten. Wenn innerhalb dieses Zeit, kein Gerät erkannt wird, überprüfen, ob man vorher den Vorgang für die anzukoppelnden Geräte gestartet hat. Es ist möglich, dass die Höchstzahl an koppelbaren Geräten erreicht ist.				Aus: Auto-Modus zeitweilig deaktiviert.
						Led T1 und T2 blinken: Kopplungsvorgang läuft.  Sobald der Vorgang erfolgreich abgeschlossen wurde, leuchten die Led T1 und T2 für 2 Sekunden.

T5	Kurz	Die Lichter wechseln zwischen mittlerer Intensität (falls vorhanden), hoher Intensität und aus.	On / Off
	Lang mit Beleuchtung eingeschaltet	Schaltet das Umgebungslicht ein/aus.	
<b>Empfohlene Sequenz für die Kopplung zwischen den Geräten:</b> 1 - K-Link-Modus (Siehe "Modus verbunden" in der Bedienungsanleitung der Fernbedienung) 2 - K-Link-Verbindung (siehe Betriebsanleitung der Dunstabzugshaube) 3 - Kopplung Fernbedienung-Dunstabzugshaube (siehe Betriebsanleitung der Fernbedienung) 4 - K-Link-Verbindung (siehe Betriebsanleitung der Dunstabzugshaube) 5 - Kopplung Feld-Dunstabzugshaube (siehe Betriebsanleitung des Induktionskochfelds)			

## 5. FERNBEDIENUNG

- Dieses Gerät kann mit einer Fernbedienung gesteuert werden.

## 6. BELEUCHTUNG

- Wenden Sie sich für den Austausch an den technischen Kundendienst ("Wenden Sie sich für den Kauf an den technischen Kundendienst").



## 1. INFORMATIONS RELATIVES À LA SÉCURITÉ

**i** Pour votre sécurité et pour garantir le fonctionnement correct de l'appareil, veuillez lire attentivement ce manuel avant son installation et sa mise en fonction. Toujours conserver ces instructions avec l'appareil, même en cas de cession ou de transfert à une autre personne. Il est important que les utilisateurs connaissent toutes les caractéristiques de fonctionnement et de sécurité de l'appareil.

**!** La connexion des câbles doit être effectuée par un technicien compétent.

- En aucun cas le fabricant ne peut être tenu pour responsable de dommages éventuellement dus à une installation ou à une utilisation impropre.
- La distance de sécurité minimum entre la table de cuisson et la hotte aspirante est de 650 mm (certains modèles peuvent être installés à une hauteur inférieure ; voir le paragraphe concernant les dimensions de travail et l'installation).
- Si les instructions d'installation de la table de cuisson à gaz spécifient une distance supérieure à celle indiquée ci-dessus, veuillez impérativement en tenir compte.
- Assurez-vous que la tension du secteur correspond à celle indiquée sur la plaque des caractéristiques apposée à l'intérieur de la hotte.
- Les dispositifs de sectionnement doivent être installés dans l'équipement fixe conformément aux normes sur les systèmes de câblage.
- Pour les appareils de Classe I, s'assurer que l'installation électrique de votre intérieur dispose d'une mise à la terre adéquate.
- Reliez la hotte au conduit de cheminée avec un tube ayant un diamètre minimum de 120 mm. Le parcours des fumées doit être le plus court possible.
- Respectez toutes les normes concernant l'évacuation de l'air.
- Ne reliez pas la hotte aspirante aux conduits de cheminée qui acheminent les fumées de combustion (par ex. de chaudières, de cheminées, etc.).
- Si vous utilisez la hotte en même temps que des appareils non électriques (par ex. appareils à gaz), veuillez à ce que la pièce soit adéquatement ventilée, afin d'empêcher le retour du flux des gaz d'évacuation. Si vous utilisez la hotte de cuisine en même temps que des appareils non alimentés à l'électricité, la pression négative dans la

pièce ne doit pas dépasser 0,04 mbar, afin d'éviter que les fumées soient réaspirées dans la pièce où se trouve la hotte.

- N'évacuez pas l'air à travers un conduit utilisé pour la sortie des fumées des appareils de combustion alimentés au gaz ou avec d'autres combustibles.
- Si le cordon d'alimentation est endommagé, faites-le remplacer par le fabricant ou par un technicien du service après-vente agréé.
- Branchez la fiche à une prise conforme aux normes en vigueur et dans une position accessible.
- En ce qui concerne les dimensions techniques et de sécurité à adopter pour l'évacuation des fumées, conformez-vous scrupuleusement aux règlements établis par les autorités locales.

 **ATTENTION** : avant d'installer la hotte, retirez les films de protection.

- Utilisez exclusivement des vis et des petites pièces adaptées à la hotte.

 **ATTENTION** : toute installation de vis et de dispositifs de fixation non conforme à ces instructions peut entraîner des risques de décharges électriques.

- Ne regardez pas directement avec des instruments op-

tiques (jumelles, lentilles grossissantes...).

- Ne flambez pas des mets sous la hotte : sous risque de développer un incendie.
- Cet appareil peut être utilisé par des enfants de plus de 8 ans et par des personnes dont les capacités physiques, sensorielles ou mentales sont diminuées ou ayant une expérience et des connaissances insuffisantes, pourvu que ce soit sous la surveillance attentive d'une personne responsable et après avoir reçu des instructions sur la manière d'utiliser cet appareil en toute sécurité et sur les dangers que cela comporte. Assurez-vous que les enfants ne jouent pas avec cet appareil. Le nettoyage et l'entretien de la part de l'utilisateur ne doivent pas être effectués par des enfants, à moins qu'ils ne soient surveillés.
- Surveillez les enfants. Assurez-vous qu'ils ne jouent pas avec l'appareil.
- Cet appareil n'est pas destiné à être utilisé par des personnes (enfants compris) dont les capacités physiques, sensorielles ou mentales sont diminuées ou ayant une expérience et des connaissances insuffisantes, à moins que celles-ci ne soient attentivement surveillées et instruites.

 Les parties accessibles peuvent devenir très chaudes durant l'utilisation des appareils de cuisson.

- Nettoyez et/ou remplacez les filtres après le délai indiqué (danger d'incendie). Voir le paragraphe Nettoyage et entretien.
- Veillez à ce que la pièce ait une ventilation adéquate lorsque la hotte fonctionne en même temps que des appareils utilisant du gaz ou d'autres combustibles (non applicable aux appareils qui évacuent l'air uniquement dans la pièce).
- Le symbole  marqué sur le produit ou sur son emballage indique que ce produit ne peut pas être éliminé comme un déchet ménager normal. Cet appareil doit être remis à une déchetterie spécialisée dans le recyclage de composants électriques et électroniques. Assurez-vous que cet appareil a été éliminé correctement, vous participerez ainsi à prévenir les conséquences potentiellement négatives pour l'environnement et pour la santé pouvant découler d'une élimination inappropriée. Pour toute information supplémentaire sur le recyclage de ce produit, contactez votre municipalité, votre déchetterie locale ou le magasin qui vous a vendu ce produit.

## 2. UTILISATION

- Cette hotte aspirante a été conçue exclusivement pour un usage domestique dans le but de capturer les graisses et d'éliminer les odeurs de cuisine.
- N'utilisez jamais la hotte pour des buts différents de ceux pour lesquels elle a été conçue.
- Ne laissez jamais un feu vif allumé sous la hotte lorsque celle-ci est en fonction.
- Réglez l'intensité du feu de manière à l'orienter exclusivement vers le fond de la casserole, en vous assurant que celui-ci ne dépasse pas sur les côtés.
- Contrôlez constamment les friteuses durant leur utilisation : l'huile surchauffée risque de prendre feu.

## 3. NETTOYAGE ET ENTRETIEN

- Le filtre à charbon actif ne peut pas être lavé ni régénéré et il doit être remplacé après environ 4 mois de fonctionnement ou plus fréquemment en cas d'utilisation très intense (W).

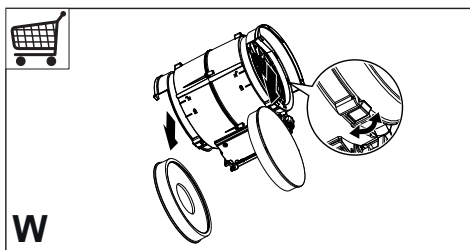

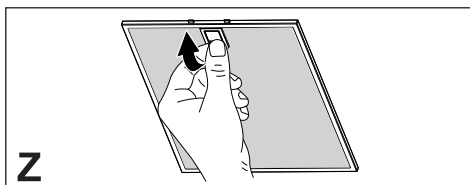

- Les filtres à graisse doivent être nettoyés tous les 2 mois de fonctionnement ou plus fréquemment en cas d'utilisation intensive et peuvent être lavés au lave-vaisselle (Z).



- Nettoyer la hotte à l'aide d'un chiffon humide et d'un détergent liquide neutre.
- Pour le nettoyage extérieur et intérieur de la hotte, éviter les produits à base d'alcool ou de silicone.

Si le produit ou l'une de ses parties est en acier inox, pour le nettoyage, utiliser des produits spécifiques non abrasifs et suivre les lignes de satinage durant le nettoyage.

## 4. COMMANDES

			2	3 <sub>sp</sub>	(A)	
		T1	T2	T3	T4	T5
Touch e	Pression touche	Fonction				LED
T1	Brève	Allume/Éteint le moteur à la première vitesse.				On / Off
	Longue avec toutes les charges éteintes (moteur et lumières)	<b>Désappairage K-Link</b> Lancement de la procédure de suppression de tous les dispositifs compatibles K-Link précédemment associés avec la fonction Appairage K-Link.				Quand la procédure se termine avec succès, les LED T1 et T2 clignotent 5 fois.
T2	Brève	Allume/Éteint le moteur à la deuxième vitesse.				T1 et T2 On / Off
	Longue avec lumière allumée	Active/Désactive l' <b>alarme des Filtres à Charbon Actif</b> .				T1 clignote 2 fois : alarme activée. T1 clignote 1 fois : alarme désactivée.
T3	Brève	Allume le moteur à la troisième vitesse.				T1 et T3 On / Off
	Prolongée avec toutes les charges éteintes (moteur et lumières)	Allume le moteur à la vitesse <b>Intensive</b> . Cette vitesse est active 6 minutes. Passé ce délai, le système se remet automatiquement à la vitesse précédemment sélectionnée. Activée avec le moteur éteint, elle passe en mode OFF à la fin du temps. <b>Lorsque l'alarme du filtre à charbon est activée, la vitesse intensive n'est plus temporisée à 6 minutes mais a une durée infinie.</b>				Clignotant
	Longue avec toutes les charges éteintes (moteur et lumières)	Réalisation de la <b>réinitialisation de l'alarme saturation Filtres</b> .				Toutes les LED clignotent 3 fois.
		Signale l' <b>alarme saturation Filtres Métalliques Anti-graisse</b> et le besoin de les laver. L'alarme se déclenche au bout de 100 heures de travail effectif de la hotte.				T1 clignote lentement
	Signale l' <b>alarme saturation Filtre anti-odeur au Charbon Actif</b> . L'alarme se déclenche au bout de 200 heures de travail effectif de la hotte.				T1 clignote rapidement	

T4	Brève	Active/Désactive le mode de fonctionnement Automatique. Le mode AUTO se désactive à chaque pression d'autres touches. Le mode AUTO s'active en appuyant sur la touche ou à l'allumage de la <b>Plaque Induction Appairée</b> . La vitesse de la hotte sera automatiquement définie en utilisant le niveau de puissance le plus élevé présent sur les zones de la plaque de cuisson. À l'extinction de la plaque induction, la dernière vitesse définie est maintenue pendant 5 secondes, suivie de la vitesse 1 pendant 15 minutes. Au bout de 15 minutes, le moteur s'éteint. L'état des lumières n'est pas modifié.	Allumé fixe : mode AUTO activé.  Éteint : mode AUTO temporairement désactivé.
	Longue avec toutes les charges (moteur et lumières) éteintes	<b>Appairage K-Link</b> Avant de lancer la procédure, suivre les indications spécifiques dans les manuels des dispositifs à appairer. Pour la télécommande, vois « mode connecté ». Lancement de la procédure d'association de la hotte à des dispositifs compatibles K-Link (plaque à induction ou télécommande). Il est possible d'associer jusqu'à 3 plaques induction et une seule télécommande. Consulter le manuel des dispositifs pour les opérations à réaliser dessus. La procédure d'accouplement dure 2 minutes. Si aucun dispositif n'est reconnu dans ce délai, vérifier d'avoir précédemment lancé la procédure des dispositifs à accoupler. Il est possible que le nombre maximal de dispositifs associables ait été atteint.	LED T1 et T2 clignotantes : procédure d'accouplement en cours.  Quand la procédure se termine avec succès, les LED T1 et T2 s'allument pendant 2 secondes.
T5	Brève	Les lumières s'alternent entre moyenne intensité (si présente), haute intensité et éteintes.	On / Off
	Longue avec lumière allumée	Allume/Éteint les lumières d'ambiance.	
<b>Séquence conseillée d'appairage entre les dispositifs :</b> 1 - Mode K-Link (Voir « mode connecté » du manuel de la télécommande) 2 - Appairage K-Link (Voir manuel hotte) 3 - Appairage Télécommande-Hotte (Voir manuel télécommande) 4 - Appairage K-Link (Voir manuel hotte) 5 - Appairage Plaque-Hotte (Voir manuel plaque induction)			

## 5. TÉLÉCOMMANDE

- Cet appareil peut être commandé au moyen d'une télécommande.

## 6. ÉCLAIRAGE

- Pour le remplacement, contacter le service après-vente (« Pour l'achat, s'adresser au Service Après-Vente »).

## 1. GÜVENLİK HAKKINDA BİLGİLER

**i** Kendi güvenliğiniz açısından ve cihazın düzgün çalışması için, kurulum ve devreye alma işlemlerini gerçekleştirmeden önce, lütfen bu kılavuzu dikkatlice okuyunuz. Satış ya da üçüncü şahıslara devir durumunda dahi, işbu talimatları cihaz ile birlikte bulundurun. Kullanıcıların, cihazın tüm işletim ve güvenlik özelliklerini bilmele-ri önemlidir.

**!** Kablo bağlantıları, ehil bir kişi tarafından yapılmalıdır.

- Ürünün yanlış montajı veya kullanımından doğacak olan hasarlardan üretici sorumlu tutulamaz.
- Ocak ile davlumbaz aspiratörü arasındaki minimum güvenlik mesafesi 650 mm'dir (bazı modeller daha düşük bir yükseklikte monte edilebilir, çalışma boyutlarına ve kurulumuna ilişkin paragrafa bakın).
- Gazlı ocağın montaj talimatları, yukarıda belirtilenden daha fazla bir mesafe olması gerektiğini belirtiyorsa, bu göz önünde bulundurulmalıdır.
- Şebeke geriliminin, davlumbazın içine uygulanmış olan etiket üzerinde belirtilen gerilime karşılık gelip gelmediğini kontrol edin.

- Bağlantı kesme cihazları, kablolama sistemindeki yönetmeliklere uygun olarak sabit sisteme monte edilmelidir.
- 1. Sınıf cihazlar için, ev güç kaynağının düzgün topraklandığını kontrol edin.
- Davlumbazı, çapı en az 120 mm olan bir boru ile, duman tahliye bacasına bağlayın. Dumanın izlediği güzergah, mümkün olduğunca kısa olmalıdır.
- Hava tahliyesi ile ilgili tüm yönetmeliklere uyulmalıdır.
- Davlumbaz aspiratörünü, (örn; şofben, şömine, vb. gibi) yanıcı duman ihtiva eden kanallara bağlamayın.
- Eğer davlumbaz, elektrikli olmayan cihazlar ile (örneğin gazlı cihazlar) bir kombinasyon halinde kullanılıyorsa, tahliye gazının geriye doğru akışının önlenmesi için, yeter seviyede bir yerel havalandırma sağlanmış olmalıdır. Davlumbazın, elektrik akımı tarafından beslenmeyen cihazlarla kombine bir halde kullanıldığı zaman, ilgili mahaldeki negatif basınç, dumanın davlumbaz tarafından geriye emilmesini önlemek için, 0,04 mbar'ı aşmamalıdır.
- Hava, gaz yakma cihazlarından veya diğer yakıtlardan çıkan egzoz gazları için kullanılan bir kanaldan tahliye edilmemelidir.
- Besleme kablosu, eğer hasar görmüşse, üretici tarafından ya da bir servis teknisyeni tarafından ikame edilmelidir.

- Fişi, mevcut yürürlükteki mevzuata uygun ve erişilebilir bir prize bağlayın.
- Dumanın tahliyesi için uygulanacak teknik ve emniyet tedbirlerine ilişkin olarak, yerel makamlar tarafından belirlenen kurallara titiz bir şekilde riayet edilmesi önemlidir.

**⚠ UYARI:** Davlumbazı monte etmeden önce, koruyucu filmleri çıkartın.

- Davlumbaz için sadece vidalar ve uygun tipteki parçalar kullanın.

**⚠ UYARI:** İşbu talimatlara uygun vida ve sabitleyicilerle monte edilmemesi, elektrik şokla sonuçlanabilir.

- Optik aletler ile (dürbün, büyüteç, vb.) doğrudan doğruya gözlemlemeyin.
- Davlumbazın altında flambe yemek pişirmeyin: bir yangın oluşmasına neden olabilir.
- Bu cihaz, 8 yaşının altında olmayan çocuklar tarafından ve psikolojik, fiziksel, duyuşal yetenekleri sınırlı veya bilgi ve becerileri yetersiz olan kişiler tarafından, cihazın emniyetli bir şekilde nasıl kullanılacağı ve oluşabilecek tehlikeler hakkında dikkatlice denetlenmeleri ve talimatlandırılmaları şartıyla, kullanılabilir. Çocukların cihaz ile oynamadıklarından emin olun. Kullanıcı tarafından yapılacak temizlik ve bakım işlemleri, denetlenmedikleri sürece, ço-

cuklar tarafından yürütülmemelidir.

- Çocukları, cihaz ile oynamadıklarından emin olarak gözlemleyin.
- Bu ev aleti, psikolojik, fiziksel, duyuşal sorunları olan veya tecrübe ve bilgi eksikliği olan kişilerce (çocuklar dahil), güvenliklerinden sorumlu birisi tarafından gözlemlenmedikçe ve talimat verilmedikçe kullanılmamalıdır.

**⚠** Erişebilen parçalar, pişirme ekipmanlarının kullanılması esnasında çok sıcak bir hal alabilirler.

- Belirtilen zaman periyodundan sonra, filtreleri temizleyin ve/veya ikame edin (yangın tehlikesi). Bakım ve temizlik paragrafına bakın.
- Davlumbaz, gaz veya diğer yakıtları kullanan başka aletlerle birlikte kullanıldığında, oda yeterli derecede havalandırılmalıdır (sadece odaya hava salınımı yapan ev aletlerine uygun değildir).
- Ürün ya da  ambalajı üzerinde bulunan sembol, ürünün normal evsel atık olarak atılmayacağını gösterir. İmha edilecek ürün, elektrikli ve elektronik bileşenlerinin geri dönüşümü için, yetkili bir toplama merkezine teslim edilmelidir. Bu ürünün doğru şekilde imha edildiğinden emin olunması, aksi takdirde uygunsuz bir şekilde imhasından kaynaklanabilecek, çevre ve sağlık bakımından,

muhtemel olumsuz sonuçların önlenmesine yardımcı olacaktır. Bu ürünün geri dönüşümü hakkında daha detaylı bilgi için, Belediye ile, yerel atık toplama imha servisi ile ya da ürünün satın alındığı mağaza ile irtibata geçiniz.

## 2. KULLANIM

- Emici davlumbaz, sadece, mutfaktaki kokuları ortadan kaldırmak amacıyla, bir elektrikli ev aleti olarak kullanım için tasarlanmıştır.
- Davlumbazı, tasarlanmış olan amaçlarından farklı bir amaç için asla kullanmayın.
- Çalıştığı esnada, davlumbazın altında asla yüksek alev bırakmayın.
- Alevin yoğunluğunu, kenarları sarmadığından emin olarak, pişirme kabının alt tarafında doğru yönlendirilecek şekilde ayarlayın.
- Fritözler ve derin kızartma tavaları kullanımları esnasında sürekli olarak takip edilmelidirler: ısınmış yağ alev alabilir.

## 3. TEMİZLİK VE BAKIM

- Aktif karbon filtre yıkanamaz veya yenilenemez ve yaklaşık her 4 çalışmada

ayında bir veya çok yoğun kullanım (W) söz konusu olduğunda daha sık değiştirilmelidir.

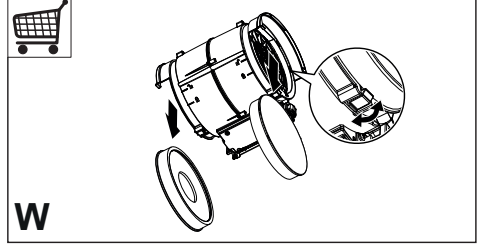

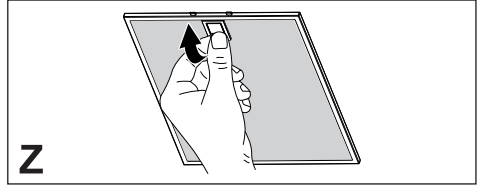

- Yağ tutucu filtrelerin her 2 çalışma ayında bir veya çok yoğun kullanılması halinde daha sık temizlenmeleri gerekir ve bu filtreler bulaşık makinesinde yıkanabilir (Z).



- Davlumbazı nemli bir bez ve nötr sıvı deterjan kullanarak temizleyin.
- Davlumbazın dış ve iç temizliğinde alkol ve silikon içeren ürünleri kullanmayın.

Ürün veya parçalarından biri paslanmaz çeliktense, temizlik için aşındırıcı olmayan özel ürünler kullanın ve temizlik sırasında perdahlama hatlarını takip edin.

## 4. KOMUTLAR

Tuş	Tuşa basış şekli	Fonksiyonu	Led
		<b>T1</b>	
	<b>2</b>	<b>T2</b>	
	<b>3</b> <sub>20</sub>	<b>T3</b>	
		<b>T4</b>	
		<b>T5</b>	
T1	Kısa süreli	Motoru birinci hız seviyesinde açar/kapatar.	Açma / Kapatma
	Tüm yükler (motor ve ışıklar) kapalıyken uzun süreli	<b>K-Link Bağlantısını Kesme</b> Daha önce K-Link Bağlantısı fonksiyonuyla eşleştirilen tüm uyumlu K-Link aygıtlarını iptal etme prosedürü başlatılır.	Prosedür başarıyla tamamlandığında T1 ve T2 led lambaları 5 kez yanıp söner.



T2	Kısa süreli	Motoru ikinci hız seviyesinde açar/kapatır.	T1 ve T2 Açık / Kapalı
	Işıklar açıkken uzun süreli	<b>Aktif Karbon Filtre alarmını</b> etkinleştirir/devre dışı bırakır.	T1, 2 kez yanıp söner: Alarm etkinleştirilir. T1, 1 kez yanıp söner: Alarm devre dışı bırakılır.
T3	Kısa süreli	Motoru üçüncü hız seviyesinde açar.	T1 ve T3 Açık / Kapalı
	Işıklar veya motor açıkken uzun süreli	Motoru <b>Yoğun</b> hız seviyesinde açar. Bu hız 6 dakika zaman ayarlıdır. Süre dolduğunda, sistem otomatik olarak daha önce seçili olan hıza döner. Motor kapalıyken etkinleştirilirse, süre dolduğunda KAPALI moduna geçiş yapar. <b>Aktif karbon filtre alarmı devreye girdiğinde Yoğun hız 6 dakika süreli olmaz, sınırsız hale gelir.</b>	Yanıp söner
	Tüm yükler (motor ve ışıklar) kapalıyken uzun süreli	<b>Filtre doyumluk alarmının sıfırlama işlemini</b> yapar.	Tüm led lambalar 3 kez yanıp söner.
		<b>Yağ Tutucu Metal Filtre doyumluk alarmını</b> ve bunların yıkanmalarını gerektiğini bildirir. Davlumbaz 100 saat çalıştıktan sonra bu alarm devreye girer. <b>Aktif Karbon Koku Giderici Filtre doyumluk alarmını</b> bildirir. Davlumbaz 200 saat çalıştıktan sonra bu alarm devreye girer.	T1 yavaş yanıp söner T1 hızlı yanıp söner
T4	Kısa süreli	Otomatik çalışma modunu etkinleştirir/devre dışı bırakır. Diğer tuşlara her basıldığında OTOMATİK mod devre dışı kalır. OTOMATİK Mod bu tuşa basıldığında veya <b>Bağlı İndüksiyon Ocağı</b> açıldığında etkinleşir. Davlumbazın hızı, ocak bölgelerinin üzerinde bulunan en yüksek güç seviyesi kullanılarak otomatik ayarlanır. İndüksiyon ocağı kapatıldığında en yüksek hız seviyesi 5 saniye daha devreye sokulur, ardından 15 dakika boyunca 1. hız seviyesi etkinleştirilir. 15 dakika dolduğunda motor kapatılır. Işıkların durumu değişmez.	Sabit yanar: OTOMATİK mod etkin.  Söner: OTOMATİK mod geçici olarak devre dışı.
	Tüm yükler (motor ve ışıklar) kapalıyken uzun süreli	<b>K-Link Bağlantısı</b> Bu prosedürü başlatmadan önce bağlantı yapılacak aygıtların kılavuzlarındaki özel talimatları uygulayın. Uzaktan kumanda için "bağlantılı mod" kısmına bakın. Davlumbazı uyumlu K-Link aygıtlarıyla (indüksiyon ocağı veya uzaktan kumanda) eşleştirme prosedürü başlatılır. En çok 3 indüksiyon ocağı ve yalnızca bir kumanda eşleştirilebilir. Bunlarla ilgili yapılması gereken işlemler için aygıtların kılavuzlarına başvurun. Eşleştirme prosedürü 2 dakika zaman alır. Bu süre zarfında hiçbir aygıt algılanmazsa, bağlanacak aygıtlarda prosedürü daha önce başlattığınızdan emin olun. Eşleştirilebilecek maksimum aygıt sayısına ulaşmış olabilirsiniz.	T1 ve T2 led lambaları yanıp söner: Eşleştirme prosedürü uygulanıyor.  Prosedür başarıyla tamamlandığında, T1 ve T2 led lambaları 2 saniye süresince yanar.
T5	Kısa süreli	Işıklar orta şiddet (varsa), yüksek şiddet ve kapalı arasında değişir.	Açma / Kapatma
	Işıklar açıkken uzun süreli	Ortam ışıklarını yakar/söndürür.	

#### Aygıtlar arasında tavsiye edilen bağlantı sırası:

- 1 - K-Link modu (uzaktan kumanda kılavuzunun "bağlantılı mod" kısmına bakın)
- 2 - K-Link Bağlantısı (Davlumbaz kılavuzuna bakın)
- 3 - Uzaktan Kumanda-Davlumbaz bağlantısı (Uzaktan kumanda kılavuzuna bakın)
- 4 - K-Link Bağlantısı (Davlumbaz kılavuzuna bakın)
- 5 - Ocak-Davlumbaz bağlantısı (İndüksiyon ocağı kılavuzuna bakın)

## 5. UZAKTAN KUMANDA

- Bu cihaz bir uzaktan kumandayla yönetilebilir.

## 6. IŞIKLANDIRMA

- Değiştirme için Teknik Destek'e başvurun ("Satın alma için teknik destek ile iletişime geçin").

## 1. INFORMACIÓN DE SEGURIDAD

 Para garantizar su seguridad y el correcto funcionamiento del aparato, lea con atención este manual antes de instalarlo y utilizarlo. Guarde siempre estas instrucciones con el aparato, incluso si lo cede o transfiere a un tercero. Es importante que los usuarios conozcan todas las características de funcionamiento y seguridad del aparato.

 Los cables deben ser conectados por un técnico cualificado.

- El fabricante no podrá considerarse responsable de los daños ocasionados por una instalación o un uso incorrecto del aparato.
- La distancia mínima de seguridad entre la placa de cocción y la campana extractora es de 650 mm (algunos modelos pueden instalarse a una altura inferior; véase la sección sobre dimensiones de trabajo e instalación).
- Si las instrucciones de instalación de la placa de cocción especifican una distancia superior a la indicada anteriormente, hay que respetar dicha distancia.
- Compruebe que la tensión de red corresponda a la indicada en la placa de datos aplicada dentro de la campana.
- Los dispositivos de seccionamiento deben montarse en la instalación fija de acuerdo con las normativas sobre sistemas de cableado.
- Para los aparatos de clase I, compruebe que la red de alimentación doméstica tenga una conexión a tierra adecuada.
- Conecte la campana a la chimenea con un tubo con un diámetro de al menos 120 mm. El recorrido de los humos debe ser lo más corto posible.
- Se tienen que respetar todas las normativas sobre la descarga del aire.
- No conecte la campana extractora a conductos de humos de combustión (por ejemplo, calderas, chimeneas, etc.).
- Si la campana se utiliza junto a aparatos no eléctricos (por ejemplo, aparatos de gas), en la habitación se debe asegurar un grado de ventilación suficiente para evitar el reflujo de los gases de combustión. Cuando la campana extractora se utiliza junto a aparatos no eléctricos, la presión negativa en la habitación no debe ser superior a 0,04 mbar para evitar que los humos vuelvan al local a través de la campana extractora.
- El aire no debe descargarse a través de un conducto utilizado para los gases de combustión procedentes de aparatos

de combustión de gas u otros combustibles.

- Si el cable de alimentación está dañado, debe ser reemplazado por el fabricante o por un técnico del servicio de asistencia.
- Conecte la clavija a una toma de corriente conforme con las normativas vigentes y que se encuentre en una posición accesible.
- Con respecto a las medidas técnicas y de seguridad que se deben tomar para la descarga de los humos, es importante seguir escrupulosamente las normas establecidas por las autoridades locales.

 **ADVERTENCIA:** antes de instalar la campana, retire las películas de protección.

- Utilice solo tornillos y accesorios adecuados para la campana.

 **ADVERTENCIA:** no instalar los tornillos o elementos de sujeción de acuerdo con estas instrucciones puede comportar riesgos de descargas eléctricas.

- No observe directamente con instrumentos ópticos (prismáticos, lupa...).
- No realice flambeados bajo la campana: se podría producir un incendio.
- Este aparato puede ser utilizado por niños mayores de 8 años y por personas con capacidades físicas, sensoria-

les o mentales reducidas o con experiencia y conocimiento insuficientes, siempre que sean vigilados atentamente e instruidos sobre el uso seguro del aparato y sobre los peligros que conlleva. Asegúrese de que los niños no jueguen con el aparato. La limpieza y el mantenimiento por parte del usuario no deben ser llevados a cabo por niños, a menos que sean vigilados.

- Vigile siempre a los niños para asegurarse de que no jueguen con el aparato.
- El aparato no debe ser utilizado por personas (incluidos niños) con capacidades físicas, sensoriales o mentales reducidas o con experiencia y conocimientos insuficientes, a menos que sean vigilados atentamente e instruidos al respecto.

 Cuando se usan aparatos de cocción, las partes accesibles pueden calentarse mucho.

- Limpie y/o reemplace los filtros después del tiempo especificado (peligro de incendio). Véase el apartado Mantenimiento y limpieza.
- Debe haber una ventilación adecuada del local cuando la campana se utiliza simultáneamente a aparatos de gas u otros combustibles (no se aplica a aparatos que descargan únicamente el aire en el local).

- El símbolo  en el producto o en su embalaje indica que el producto no debe desecharse como un residuo doméstico normal. El producto a eliminar se tiene que llevar a un centro de recogida especializado en el reciclaje de componentes eléctricos y electrónicos. Al asegurarse de que este producto se deseché correctamente, ayudará a evitar las posibles consecuencias negativas para el medioambiente y la salud que podrían derivarse de su eliminación inadecuada. Para obtener información más detallada sobre el reciclaje de este producto, póngase en contacto con el ayuntamiento, el servicio local de eliminación de residuos o la tienda donde compró el producto.

## 2. USO

- La campana extractora está diseñada exclusivamente para uso doméstico con el fin de eliminar los olores de la cocina.
- No utilice nunca la campana para fines distintos para los que ha sido diseñada.
- No deje llamas altas debajo la campana cuando esté funcionando.
- Ajuste la intensidad de la llama de manera que abarque exclusivamente el fondo del recipiente de cocción y no sobresalga por los lados.

## 4. MANDOS

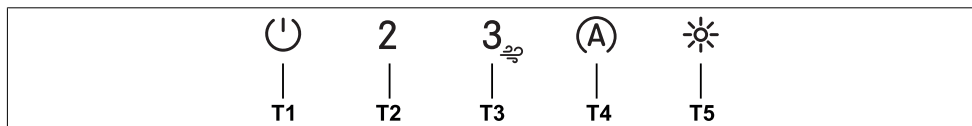

- Las freidoras deben vigilarse constantemente durante el uso: el aceite sobrecalentado puede encenderse.

## 3. LIMPIEZA Y MANTENIMIENTO

- El filtro de carbón activo no puede lavarse ni regenerarse y debe cambiarse aproximadamente cada 4 meses de funcionamiento o con mayor frecuencia en caso de uso muy intensivo (W).

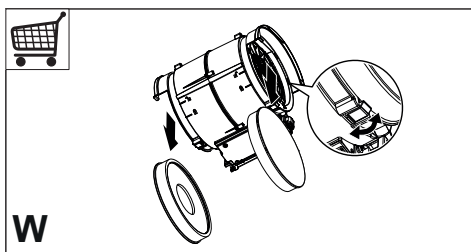

- Los filtros de grasa deben limpiarse cada 2 meses de funcionamiento o con mayor frecuencia en caso de uso intensivo y pueden lavarse en un lavavajillas (Z).

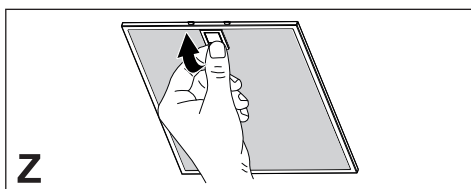

- Limpia la campana con un paño húmedo y un detergente líquido neutro.
- Para la limpieza externa e interna de la campana evitar productos alcohólicos o silicónicos.

Si el producto o alguna de sus partes es de acero inoxidable, usar productos específicos no abrasivos y seguir las líneas de satinado durante la limpieza.

Tecla	Presión tecla	Función	Led
T1	Breve	Enciende/apaga el motor a la primera velocidad.	Encendido/apagado
	Larga con todas las cargas apagadas (motor y luces)	<b>Desacoplamiento K-Link</b> Se activa el procedimiento de eliminación de todos los dispositivos compatibles K-Link emparejados anteriormente con función Emparejamiento K-Link.	Una vez finalizado correctamente el procedimiento, los ledes T1 y T2 parpadean 5 veces.
T2	Breve	Enciende/apaga el motor a la segunda velocidad.	T1 y T2 Encendido/apagado
	Larga con luz encendida	Activa/Desactiva la <b>alarma de los Filtros de Carbón Activo</b> .	T1 parpadea 2 veces: alarma activada. T1 parpadea 1 vez: alarma desactivada.
T3	Breve	Enciende el motor a la tercera velocidad.	T1 y T3 Encendido/apagado
	Larga con luz o motor encendidos	Enciende el motor a la velocidad <b>Intensiva</b> . Esta velocidad está temporizada en 6 minutos. Una vez finalizado el intervalo de tiempo, el sistema regresa automáticamente a la velocidad seleccionada anteriormente. Cuando está activada con el motor apagado, una vez finalizado el intervalo de tiempo se activa el modo OFF. <b>Cuando se activa la alarma de los filtros de carbón, la velocidad intensiva ya no se temporiza a 6 minutos sino que tiene una duración infinita.</b>	Intermitente
	Larga con todas las cargas apagadas (motor y luces)	Se ejecuta el <b>reset de la alarma saturación Filtros</b> .	Todos los ledes parpadean 3 veces.
		Señala la <b>alarma de saturación Filtros de grasa Metálicos</b> y la necesidad de lavarlos. La alarma se activa después de 100 horas de trabajo efectivo de la campana.	T1 parpadea lento
	Señala la <b>alarma de saturación del filtro antiolores de carbón activo</b> . La alarma se activa después de 200 horas de trabajo efectivo de la campana.	T1 parpadea rápido	
T4	Breve	Activa/desactiva el modo de funcionamiento Automático. Cada vez que se presionan otras teclas el modo AUTO se desactiva. El modo AUTO se activa pulsando la tecla o tras encender la <b>Placa de inducción emparejada</b> . La velocidad de la campana será ajustada automáticamente utilizando el nivel de potencia más alto presente en las zonas de la placa de cocción. Cuando se apaga la placa de inducción se mantiene la última velocidad ejecutada durante 5 segundos, después la velocidad 1 durante 15 minutos. Una vez finalizados los 15 minutos el motor se apaga. El estado de las luces no cambia.	Encendido fijo: modo AUTO activado.  Apagado: modo Auto desactivado temporalmente.
	Larga con todas las cargas apagadas (motor y luces)	<b>Emparejamiento K-Link</b> Antes de activar el procedimiento, seguir las indicaciones específicas de los manuales de los dispositivos a emparejar. Para el mando a distancia consultar "modo conectado". Se activa el procedimiento de emparejamiento con la campana a dispositivos compatibles K-Link (placa de inducción o mando a distancia). Se pueden emparejar hasta 3 placas de inducción y un único mando a distancia. Consultar el manual de los dispositivos para las operaciones que deben llevarse a cabo en éstos. El procedimiento de emparejamiento tarda 2 minutos. Cuando en este intervalo de tiempo no se reconozca ningún dispositivo, es preciso comprobar si se ha activado anteriormente el procedimiento de los dispositivos a emparejar. Puede ser que se haya alcanzado el límite máximo de los dispositivos emparejables.	Led T1 y T2 intermitentes: procedimiento de emparejamiento en curso.  Una vez finalizado correctamente el procedimiento, los ledes T1 y T2 se encienden por 2 segundos.
T5	Breve	Las luces alternan entre intensidad media (si está presente), intensidad alta, apagado.	Encendido/apagado
	Larga con luz encendida	Enciende/Apaga las luces ambiente.	

**Secuencia recomendada de emparejamiento entre dispositivos:**

- 1 - Modo K-Link (Consultar "modo conectado" del manual del mando a distancia )
- 2 - Emparejamiento K-Link (Consultar el manual campana)
- 3 - Emparejamiento Mando a distancia-Campana (Consultar el manual del mando a distancia)
- 4 - Emparejamiento K-Link (Consultar el manual campana)
- 5 - Emparejamiento Placa-Campana (Consultar el manual de la placa de inducción)

## **5. MANDO A DISTANCIA**

- Este aparato se puede controlar mediante un mando a distancia.

## **6. ILUMINACIÓN**



- Para la sustitución, contacte con el Servicio de Asistencia Técnica ("Para la compra, contacte con el Servicio de Asistencia Técnica").

## 1. INFORMAÇÕES DE SEGURANÇA

 Para sua segurança e funcionamento correto do aparelho, agradecemos que leia este manual com atenção, antes da instalação e colocação em funcionamento do aparelho. Conserve estas instruções sempre junto do aparelho, mesmo em caso de cedência ou transferência a terceiros. É importante que os utilizadores tenham conhecimento de todas as características de funcionamento e de segurança do aparelho.

 A ligação dos cabos deve ser realizada por um técnico competente.

- O fabricante declina toda e qualquer responsabilidade por eventuais danos decorrentes da instalação ou utilização incorreta ou imprópria do aparelho.
- A distância mínima de segurança entre a placa de cozedura e o exaustor é de 650 mm (alguns modelos poderão ser instalados a altura inferior; consulte o parágrafo sobre as dimensões de trabalho e a instalação).
- Se nas instruções de instalação da placa de cozinha a gás estiver especificada uma distância superior, é necessário respeitá-la.
- Verifique se a tensão da rede elétrica corresponde à indicada na chapa de características aplicada no interior do exaustor.
- Os dispositivos de seccionamento devem ser montados na instalação elétrica fixa, em conformidade com a legislação sobre sistemas de cablagem.
- Para os aparelhos da Classe I, certifique-se de que a rede elétrica doméstica dispõe de um sistema eficaz de ligação à terra.
- Ligue o aspirador à chaminé utilizando um tubo de, pelo menos, 120 mm de diâmetro. O caminho percorrido pelo fumo deve ser o mais curto possível.
- Devem ser respeitadas todas as disposições da legislação em matéria de evacuação de ar.
- Não ligue o exaustor a condutas de fumo que transportem fumos de combustão (por ex. caldeiras, lareiras, etc.).
- Se o exaustor for utilizado em conjunto com aparelhos não elétricos (por ex. aparelhos alimentados a gás), deve ser tida em devida conta a necessidade de assegurar um grau suficiente de ventilação no aposento, para impedir o retorno dos gases de exaustão. Quando o exaustor é utilizado em conjunto com outros aparelhos não alimentados por corrente elétrica, a pressão negativa no aposento não de-

- ve ultrapassar 0,04 mbar, para evitar que os fumos regressem ao aposento através do exaustor.
- O ar não deve ser evacuado através de condutas utilizadas para descarregar o fumo de aparelhos de combustão alimentados a gás ou outros combustíveis.
  - Se o cabo de alimentação estiver danificado, deve ser substituído pelo fabricante ou por um técnico do serviço de assistência.
  - Ligue a ficha a uma tomada em conformidade com os regulamentos em vigor, numa posição acessível.
  - Em relação às medidas técnicas e de segurança que é necessário respeitar para evacuar o fumo, é importante seguir atentamente os regulamentos estabelecidos pelas autoridades locais.
-  **ADVERTÊNCIA:** antes de instalar o exaustor, retire as películas de proteção.
- Utilize apenas parafusos e quinilhanha apropriada para o exaustor.
-  **ADVERTÊNCIA:** a não instalação dos parafusos ou dos elementos de fixação em conformidade com estas instruções pode causar risco de choque elétrico.
- Não olhe diretamente para a luz com instrumentos óticos (binóculo, lupa....).
- Não cozinhe flamejados de baixo do exaustor, porque há risco que incêndio.
  - Este aparelho pode ser utilizado por crianças com idade igual ou superior a 8 anos e por pessoas com capacidades físicas, sensoriais ou mentais diminuídas ou com experiência e conhecimento insuficientes, desde que sejam vigiadas e tenham recebido instrução sobre a utilização do aparelho de forma segura e compreendam os perigos que o seu uso comporta. As crianças não devem brincar com o aparelho. A limpeza e manutenção do aparelho não devem ser realizadas por crianças, a não ser sob vigilância.
  - Vigie as crianças, certificando-se de que não brinquem com o aparelho.
  - O aparelho não deve ser utilizado por pessoas (incluindo crianças) com capacidades psico-físico-sensoriais diminuídas ou com experiência e conhecimentos insuficientes, salvo se vigiadas atentamente e instruídas.
-  As partes acessíveis podem ficar muito quentes durante a utilização dos fogões
- Limpe e/ou substitua os filtros, respeitando os intervalos de tempo especificados pelo fabricante (perigo de incêndio). Consulte o parágrafo Manutenção e limpeza.



- Deve haver uma ventilação adequada no aposento, sempre que o exaustor for utilizado simultaneamente com aparelhos que utilizem gás ou outros combustíveis (não aplicável a aparelhos que apenas descarregam ar no aposento).
- O símbolo  colocado no produto ou na sua embalagem indica que o produto não pode ser eliminado como lixo doméstico. Deverá ser entregue num centro de recolha seletiva próprio para reciclagem de resíduos de equipamentos elétricos e eletrónicos. A eliminação correta deste produto contribui para evitar os possíveis efeitos negativos para o meio ambiente e a saúde que seriam criados pela manipulação imprópria dos seus resíduos. Para mais informações sobre o local onde entregar o produto para reciclagem, contacte a delegação local, os serviços municipais ou a loja onde comprou o produto.

## 2. UTILIZAÇÃO

- O exaustor foi concebido exclusivamente para uso doméstico, a fim de eliminar os cheiros de cozinha.
- Nunca utilize o exaustor senão para o fim para que foi concebido.
- Nunca deixe chamas altas desprotegidas sob o exaustor, quando ele estiver em funcionamento.
- Ajuste a intensidade da chama de maneira a incidir exclusivamente no fundo da panela utilizada, sem ultra-

passar o diâmetro deste, certificando-se de que não incida dos lados.

- As frigideiras devem ser constantemente vigiadas durante o funcionamento, porque as gorduras e os óleos sobreaquecidos são facilmente inflamáveis.

## 3. LIMPEZA E MANUTENÇÃO

- O filtro de carvão ativado não é lavável nem regenerável e deve ser substituído aproximadamente a cada 4 meses de funcionamento, ou com maior frequência em caso de utilização muito intensa (W).

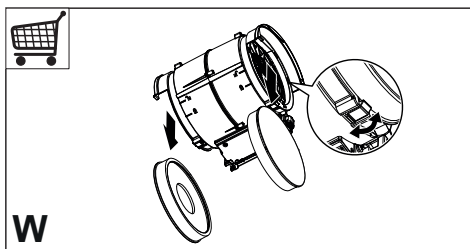

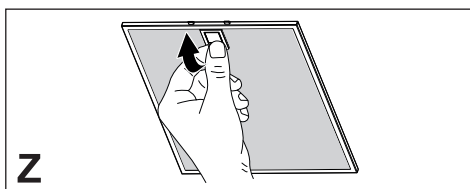

- Os filtros de gordura devem ser limpos a cada 2 meses de funcionamento, ou com maior frequência em caso de utilização muito intensa, e podem ser lavados na máquina de lavar loiça (Z).



- Limpe o exaustor com um pano húmido e um detergente líquido neutro.
- Para a limpeza externa e interna do exaustor evite produtos com álcool ou silicone.

Se o produto ou uma das suas partes for de aço inox, utilize produtos específicos não abrasivos para a limpeza e siga as linhas do acabamento acetinado durante a limpeza.

## 4. COMANDOS

		 T1	2   T2	3   T3	 T4	 T5
Tecla	Pressão da tecla	Função				LED
T1	Curta	Liga/desliga o motor na primeira velocidade.				On / Off
	Longa com todas as cargas desligadas (motor e luzes)	<b>Desacoplamento K-Link</b> Inicia-se o procedimento de eliminação de todos os dispositivos compatíveis K-Link anteriormente associados com função de Acoplamento K-Link.				Quando é terminado com êxito o procedimento, os leds T1 e T2 piscam 5 vezes.
T2	Curta	Liga / desliga o motor na segunda velocidade.				T1 e T2 On / Off
	Longa com luz acesa	Ativa / desativa o <b>alarme dos Filtros de Carvão ativo</b> .				T1 pisca 2 vezes: alarme ativado. T1 pisca 1 vez: alarme desativado.
T3	Curta	Liga o motor na terceira velocidade.				T1 e T3 On / Off
	Longa com luz acesa ou motor ligado	Acende o motor na velocidade <b>Intensiva</b> . Esta velocidade é cronometrada para 6 minutos. Uma vez terminado esse intervalo, o sistema volta automaticamente para a velocidade selecionada anteriormente. Se ativada com o motor desligado, quando o tempo terminar, passa para o modo OFF. <b>Quando o alarme dos filtros de carvão é ativado, a velocidade Intensiva já não é cronometrada para 6 minutos, mas tem uma duração infinita.</b>				A piscar
	Longa com todas as cargas desligadas (motor e luzes)	Efetua-se a <b>redefinição do alarme de saturação dos Filtros</b> .				Todos os led piscam 3 vezes.
		Sinaliza o <b>alarme de saturação dos Filtros de gordura metálicos</b> e a necessidade de os lavar. O alarme entra em funcionamento após 100 horas de operação efetiva do exaustor.				T1 pisca lento
		Sinaliza o <b>alarme de saturação do Filtro Antiodores de Carvão Ativo</b> . O alarme entra em funcionamento após 200 horas de operação efetiva do exaustor.				T1 pisca rápido
T4	Curta	Ativa/desativa a modalidade de funcionamento automático. A cada pressão de outros botões, a modalidade AUTO desativa-se. A modalidade AUTO ativa-se com a pressão do botão ou com a ligação da <b>Placa de Indução Acoplada</b> . A velocidade do exaustor será configurada automaticamente usando o nível de potência mais alto presente nas zonas do fogão. Quando a placa de indução é desligada, é mantida a última velocidade comandada durante 5 segundos e, em seguida, a velocidade 1 durante 15 minutos. No final dos 15 minutos, o motor desliga-se. O estado das luzes não se modifica.				Aceso fixo: modo AUTO ativado.  Desligado: modalidade AUTO desativada temporariamente.
	Longa com todas as cargas desligadas (motor e luzes)	<b>Acoplamento K-Link</b> Antes de iniciar o procedimento, siga as indicações específicas dos manuais dos dispositivos a acoplar. Para o comando remoto, ver "modo conectado". É iniciado o procedimento de associação do exaustor a dispositivos compatíveis K-Link (placa de indução ou comando). Podem ser associadas até 3 placas de indução e um só comando. Queira consultar o manual dos dispositivos para as operações que devem ser realizadas nos mesmos. O procedimento de acoplamento dura 2 minutos. Se dentro deste tempo não for reconhecido nenhum dispositivo, certifique-se de que iniciou anteriormente o procedimento dos dispositivos a acoplar. É possível que tenha sido atingido o limite máximo de dispositivos associáveis.				Led T1 e T2 intermitentes: procedimento de acoplamento em curso.  Quando é terminado com êxito o procedimento, os leds T1 e T2 acendem-se durante 2 segundos.

T5	Curta	As luzes alternam-se entre média intensidade (se presente), alta intensidade, apagadas.	On / Off
	Longa com luz acesa	Acende/apaga as luzes ambiente.	

**Seqüência aconselhada de acoplamento entre os dispositivos:**  
1 - Modo K-Link (Ver "Modo conectado" do manual do comando)  
2 - Acoplamento K-Link (ver manual do exaustor)  
3 - Acoplamento do comando-exaustor (ver manual do comando)  
4 - Acoplamento K-Link (ver manual do exaustor)  
5 - Acoplamento da placa-exaustor (ver manual da placa de indução)

## 5. COMANDO

- Este aparelho pode ser comandado através de um comando.

## 6. ILUMINAÇÃO

- Para substituição, contacte a assistência técnica ("Para compra, contacte a assistência técnica").

## 1. ΠΛΗΡΟΦΟΡΙΕΣ ΓΙΑ ΤΗΝ ΑΣΦΑΛΕΙΑ

**i** Για τη δική σας ασφάλεια και για τη σωστή λειτουργία της συσκευής, παρακαλούμε να διαβάσετε με προσοχή τις παρούσες οδηγίες πριν την εγκατάσταση και τη θέση σε λειτουργία. Φυλάσσετε αυτές τις οδηγίες πάντα μαζί με τη συσκευή, ακόμα και σε περίπτωση μεταβίβασης σε τρίτους. Είναι σημαντικό οι χρήστες να γνωρίζουν όλα τα χαρακτηριστικά λειτουργίας και ασφάλειας της συσκευής.

**!** Η σύνδεση των καλωδίων πρέπει να γίνει από έναν αρμόδιο τεχνικό.

- Ο κατασκευαστής δεν μπορεί να θεωρηθεί υπεύθυνος για ενδεχόμενες ζημιές που οφείλονται σε ακατάλληλη εγκατάσταση ή χρήση.
- Η ελάχιστη απόσταση ασφαλείας μεταξύ της επιφάνειας των εστιών και του απορροφητήρα είναι 650 mm (Ορισμένα μοντέλα μπορούν να εγκατασταθούν σε μικρότερο ύψος. Ανατρέξτε στην παράγραφο με τις διαστάσεις λειτουργίας και εγκατάστασης).
- Αν οι οδηγίες εγκατάστασης της μονάδας εστιών με υγραέριο υποδεικνύουν ότι απαιτείται απόσταση μεγαλύτερη από εκείνη που αναφέρεται παραπάνω, είναι απαραίτητο να τις λάβετε υπόψη.
- Βεβαιωθείτε ότι η τάση του δικτύου αντιστοιχεί στην τιμή που αναγράφεται στην πινακίδα χαρακτηριστικών στο εσωτερικό του απορροφητήρα.
- Τα συστήματα διακοπής πρέπει να εγκατασταθούν στη μόνιμη εγκατάσταση σύμφωνα με τη νομοθεσία για τις εγκαταστάσεις καλωδίωσης.
- Για τις συσκευές Κλάσης I, βεβαιωθείτε ότι το οικιακό δίκτυο τροφοδοσίας είναι κατάλληλα γειωμένο.
- Συνδέστε τον απορροφητήρα στην καπνοδόχο με ένα σωλήνα με ελάχιστη διάμετρο 120 mm. Η διαδρομή των ατμών πρέπει να είναι όσο το δυνατόν συντομότερη.
- Πρέπει να τηρούνται όλοι οι κανονισμοί αναφορικά με την εκκένωση του αέρα.
- Μη συνδέετε τον απορροφητήρα σε αγωγούς απαγωγής καπναερίων που παράγονται από καύση (π.χ. λέβητες, τζάκια κλπ.).
- Αν χρησιμοποιείτε τον απορροφητήρα σε συνδυασμό με άλλες μη ηλεκτρικές συσκευές (π.χ. συσκευές υγραερίου), θα πρέπει να εξασφαλίσετε τον επαρκή αερισμό του χώρου ώστε να εμποδίσετε την επιστροφή των καπναερίων. Όταν ο απορροφητήρας της κουζίνας χρησιμοποιείται σε συνδυασμό με μη ηλεκτρικές συσκευές, η αρνητική πίεση του χώρου δεν πρέπει να υπερβαίνει τα 0,04 mbar έτσι ώστε να αποφεύγεται η επι-

- στροφή των καπναερίων στο χώρο και η αναρρόφησή τους από τον απορροφητήρα.
- Ο αέρας δεν πρέπει να απαγάγεται μέσω ενός αγωγού που χρησιμοποιείται για την απαγωγή των καπναερίων από συσκευές καύσης που τροφοδοτούνται με αέριο ή άλλα καύσιμα.
  - Το ηλεκτρικό καλώδιο, αν πάθει ζημιά, πρέπει να αντικατασταθεί από τον κατασκευαστή ή από έναν τεχνικό του σέρβις.
  - Συνδέετε το φισ σε μια πρίζα που συμμορφούται με τους ισχύοντες κανονισμούς και σε σημείο με εύκολη πρόσβαση.
  - Όσον αφορά τα τεχνικά μέτρα και τα μέτρα ασφαλείας που πρέπει να εφαρμοστούν για την απαγωγή των καπναερίων, είναι σημαντικό να τηρούνται σχολαστικά οι κανονισμοί των τοπικών φορέων.
- ⚠ ΠΡΟΕΙΔΟΠΟΙΗΣΗ:** πριν εγκαταστήσετε τον απορροφητήρα, αφαιρέστε τις προστατευτικές μεμβράνες.
- Χρησιμοποιείτε μόνο βίδες και εξαρτήματα κατάλληλου τύπου για τον απορροφητήρα.
- ⚠ ΠΡΟΕΙΔΟΠΟΙΗΣΗ:** η μη τοποθέτηση των βιδών και των συστημάτων στερέωσης σύμφωνα με τις παρούσες οδηγίες, μπορεί να προκαλέσει ηλεκτροπληξία.
- Μην κοιτάζετε απευθείας με οπτικά όργανα (κιάλια, μεγεθυντικός φακός...).
  - Μην μαγειρεύετε φαγητά φλαμπέ κάτω από τον απορροφητήρα: μπορεί να προκληθεί πυρκαγιά.
  - Αυτή η συσκευή μπορεί να χρησιμοποιηθεί από παιδιά ηλικίας άνω των 8 ετών και από άτομα με μειωμένες ψυχικές ή διανοητικές ικανότητες, ή από άτομα χωρίς πείρα και επαρκή γνώση, αρκεί να επιβλέπονται και εκπαιδεύονται στην ασφαλή χρήση της συσκευής και στους κινδύνους που απορρέουν από αυτή. Βεβαιωθείτε ότι τα παιδιά δεν παίζουν με τη συσκευή. Ο καθαρισμός και η συντήρηση δεν πρέπει να εκτελούνται από παιδιά, εκτός εάν επιβλέπονται.
  - Τα παιδιά πρέπει να επιβλέπονται ώστε να εξασφαλιστεί ότι δεν παίζουν με τη συσκευή.
  - Η συσκευή δεν πρέπει να χρησιμοποιείται από άτομα (συμπεριλαμβανομένων των παιδιών) με μειωμένες ψυχικές ή διανοητικές ικανότητες, ή από άτομα χωρίς πείρα και επαρκή γνώση, εκτός εάν ελέγχονται και εκπαιδεύονται.
- ⚠** Τα προσβάσιμα μέρη μπορεί να έχουν υψηλή θερμοκρασία κατά τη χρήση των συσκευών μαγειρέματος
- Καθαρίζετε ή/και αντικαθιστάτε τα φίλτρα μετά την καθορισμένη χρονική περίοδο

(κίνδυνος πυρκαγιάς). Βλέπε παράγραφο Συντήρηση και καθαρισμός.

- Πρέπει να υπάρχει κατάλληλος αερισμός στο χώρο όταν ο απορροφητήρας χρησιμοποιείται ταυτόχρονα με συσκευές που χρησιμοποιούν αέριο ή άλλα καύσιμα (δεν ισχύει για συσκευές που απάγουν αποκλειστικά τον αέρα στο χώρο).
- Το σύμβολο  πάνω στο προϊόν ή πάνω στη συσκευασία του υποδεικνύει ότι το προϊόν δεν πρέπει να διατίθεται σαν ένα συνηθισμένο οικιακό απόρριμμα. Το προϊόν προς διάθεση πρέπει να παραδίδεται σε ένα κατάλληλο κέντρο συλλογής για την ανακύκλωση των ηλεκτρικών και ηλεκτρονικών συσκευών. Φροντίζοντας για τη σωστή διάθεση αυτού του προϊόντος, συμβάλλετε στην αποφυγή πιθανών αρνητικών επιπτώσεων για το περιβάλλον και την υγεία, που μπορεί να οφείλονται στην ακατάλληλη διάθεσή του. Για λεπτομερέστερες πληροφορίες σχετικά με την ανακύκλωση αυτού του προϊόντος, απευθυνθείτε στο Δήμο, στην τοπική υπηρεσία συλλογής απορριμμάτων ή στο κατάστημα από το οποίο αγοράσατε το προϊόν.

## 2. ΧΡΗΣΗ

- Ο απορροφητήρας έχει μελετηθεί αποκλειστικά για οικιακή χρήση και για την απαγωγή των οσμών της κουζίνας.

- Ποτέ μη χρησιμοποιείτε τον απορροφητήρα για σκοπό διαφορετικό από εκείνον για τον οποίο έχει σχεδιαστεί.
- Ποτέ μην αφήνετε φλόγες μεγάλης έντασης κάτω από τον απορροφητήρα όταν λειτουργεί.
- Ρυθμίστε την ένταση της φλόγας έτσι ώστε να κατευθύνεται αποκλειστικά προς τον πάτο του σκεύους μαγειρέματος, εξασφαλίζοντας ότι δεν προεξέχει από τις πλευρές του.
- Οι φριτέζες πρέπει να ελέγχονται συνεχώς όταν χρησιμοποιούνται: το καυτό λάδι μπορεί να πάρει φωτιά.

## 3. ΚΑΘΑΡΙΣΜΟΣ ΚΑΙ ΣΥΝΤΗΡΗΣΗ

- Το φίλτρο ενεργού άνθρακα δεν πλένεται και δεν αναγεννάται και πρέπει να αντικαθίσταται κάθε 4 μήνες λειτουργίας περίπου ή συχνότερα σε περίπτωση πολύ εντατικής χρήσης (W).

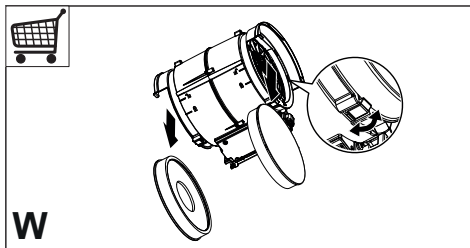

- Τα φίλτρα λίπους πρέπει να καθαρίζονται κάθε 2 μήνες λειτουργίας ή και συχνότερα σε περίπτωση πολύ έντονης χρήσης και μπορούν να πλένονται σε πλυντήριο πιάτων (Z).

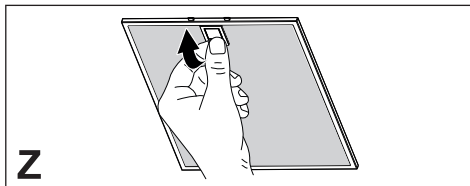



- Καθαρίστε τον απορροφητήρα χρησιμοποιώντας ένα βρεγμένο πανί και ένα ουδέτερο υγρό απορρυπαντικό.
- Για τον εξωτερικό και εσωτερικό καθαρισμό του απορροφητήρα αποφύ-

γετε προϊόντα που περιέχουν οινόπνευμα και σιλικόνη.  
Εάν το προϊόν ή κάποιο από τα μέρη του είναι από ανοξείδωτο χάλυβα, χρη-

σιμοποιήστε για τον καθαρισμό ειδικά μη λειαντικά προϊόντα και ακολουθήστε τις γραμμές του σατινέ φινιρίσματος κατά τη διάρκεια του καθαρισμού.

## 4. ΣΤΟΙΧΕΙΑ ΕΛΕΓΧΟΥ

			<b>2</b>	<b>3</b> <sub>☰</sub>		
		T1	T2	T3	T4	T5
Πλήκτρο	Πάτημα πλήκτρου	Λειτουργία				Led
T1	Σύντομο	Ενεργοποίηση/Απενεργοποίηση του κινητήρα στην πρώτη ταχύτητα.				Ενεργοποίηση /Απενεργοποίηση
	Παρατεταμένο με όλα τα φορτία απενεργοποιημένα (κινητήρας και φωτισμός)	<b>Αποσύνδεση K-Link</b> Ξεκινά η διαδικασία ακύρωσης όλων των συμβατών συσκευών K-Link που είχαν συνδεθεί προηγούμενως με τη λειτουργία Σύζευξη K-Link.				Μόλις η διαδικασία ολοκληρωθεί επιτυχώς, τα led T1 και T2 αναβοσβήνουν 5 φορές.
T2	Σύντομο	Ενεργοποίηση/Απενεργοποίηση του κινητήρα στη δεύτερη ταχύτητα.				T1 και T2 Ενεργοποίηση /Απενεργοποίηση
	Παρατεταμένο με τον φωτισμό αναμμένο	Ενεργοποίηση/Απενεργοποίηση της <b>προειδοποίησης των Φίλτρων Ενεργού Άνθρακα</b> .				Το T1 αναβοσβήνει 2 φορές: προειδοποίηση ενεργοποιημένη. Το T1 αναβοσβήνει 1 φορά: προειδοποίηση απενεργοποιημένη.
T3	Σύντομο	Ενεργοποίηση του κινητήρα στην τρίτη ταχύτητα.				T1 και T3 Ενεργοποίηση /Απενεργοποίηση
	Παρατεταμένο με τον φωτισμό ή τον κινητήρα αναμμένο	Ο κινητήρας ανάβει στην <b>Εντατική</b> ταχύτητα. Η ταχύτητα αυτή έχει χρονική ρύθμιση 6 λεπτών. Μόλις παρέλθει ο χρόνος αυτός, το σύστημα επιστρέφει αυτόματα στην ταχύτητα που είχε επιλεγεί προηγούμενως. Εάν ενεργοποιηθεί με τον κινητήρα σβησμένο, μόλις ολοκληρωθεί ο χρόνος, τίθεται σε λειτουργία OFF. <b>Μόλις ενεργοποιηθεί η προειδοποίηση των φίλτρων άνθρακα, η Εντατική ταχύτητα παύει να έχει χρονικό όριο 6 λεπτών αλλά έχει απεριόριστη διάρκεια.</b>				Αναβοσβήνει
	Παρατεταμένο με όλα τα φορτία απενεργοποιημένα (κινητήρας και φωτισμός)	Εκτελείται <b>επανεκκίνηση της προειδοποίησης κορεσμού Φίλτρων</b> .				Όλα τα led αναβοσβήνουν 3 φορές.
		Επισημαίνει την <b>προειδοποίηση κορεσμού των Μεταλλικών Φίλτρων Λίπους</b> υποδεικνύοντας ότι πρέπει να τα πλύνετε. Η προειδοποίηση τίθεται σε λειτουργία ύστερα από 100 ώρες πραγματικής λειτουργίας του απορροφητήρα. Επισημαίνει την <b>προειδοποίηση κορεσμού του Φίλτρου Οσμών Ενεργού Άνθρακα</b> . Η προειδοποίηση τίθεται σε λειτουργία ύστερα από 200 ώρες πραγματικής λειτουργίας του απορροφητήρα.				Το T1 αναβοσβήνει αργά Το T1 αναβοσβήνει γρήγορα

T4	Σύντομο	Ενεργοποίηση/Απενεργοποίηση του Αυτόματου τρόπου λειτουργίας. Με το πάτημα κάθε άλλου πλήκτρου η λειτουργία ΑΥΤΟ απενεργοποιείται. Η λειτουργία ΑΥΤΟ ενεργοποιείται με το πάτημα του πλήκτρου ή με την ενεργοποίηση της <b>Σύζευκτης Επαγωγικής Εστίας</b> . Η ταχύτητα του απορροφητήρα θα ρυθμιστεί αυτόματα χρησιμοποιώντας το υψηλότερο επίπεδο ισχύος που υπάρχει στις ζώνες της εστίας μαγειρέματος. Όταν απενεργοποιείται η επαγωγική εστία διατηρείται η τελευταία ταχύτητα που χρησιμοποιήθηκε για 5 δευτερόλεπτα και έπειτα η ταχύτητα 1 για 15 λεπτά. Μόλις περάσουν τα 15 λεπτά, ο κινητήρας βρήνει. Η κατάσταση του φωτισμού δεν μεταβάλλεται.	Σταθερά αναμμένο: λειτουργία ΑΥΤΟ ενεργή. Σβησμένο: λειτουργία ΑΥΤΟ ανενεργή προσωρινά.
	Παρατεταμένο με όλα τα φορτία απενεργοποιημένα (κινητήρας και φωτισμός)	<b>Σύζευξη K-Link</b> Προτού ξεκινήσετε τη διαδικασία ακολουθήστε τις ειδικές οδηγίες των εγχειριδίων των συσκευών με τις οποίες θα γίνει η σύζευξη. Για το τηλεχειριστήριο δείτε «συνδεδεμένη λειτουργία». Ξεκινά η διαδικασία σύζευξης του απορροφητήρα με τις συμβατές συσκευές K-Link (επαγωγική εστία ή τηλεχειριστήριο). Μπορείτε να συνδέσετε έως και 3 επαγωγικές εστίες και ένα μόνο τηλεχειριστήριο. Συμβουλευτείτε το εγχειρίδιο των συσκευών για τις ενέργειες που χρειάζεται να εκτελέσετε σε αυτές. Η διαδικασία σύζευξης διαρκεί 2 λεπτά. Εάν εντός αυτού του χρόνου δεν έχει αναγνωριστεί καμία συσκευή επιβεβαιώστε ότι έχετε ξεκινήσει προηγουμένως τη διαδικασία των συσκευών προς σύζευξη. Ενδέχεται να έχει επιτευχθεί το μέγιστο όριο των συνδεδεμένων συσκευών.	Τα led T1 και T2 αναβόσβηνουν: διαδικασία σύζευξης σε εξέλιξη. Μόλις η διαδικασία ολοκληρωθεί επιτυχώς, τα led T1 και T2 ανάβουν για 2 δευτερόλεπτα.
T5	Σύντομο	Ο φωτισμός εναλλάσσεται μεταξύ μεσαίας έντασης (εάν υπάρχει), υψηλής έντασης και απενεργοποίησης.	Ενεργοποίηση /Απενεργοποίηση
	Παρατεταμένο με τον φωτισμό αναμμένο	Ενεργοποίηση/Απενεργοποίηση φωτισμού περιβάλλοντος.	
<b>Συνιστώμενη ακολουθία σύζευξης μεταξύ των συσκευών:</b> 1 - Λειτουργία K-Link (Δείτε «συνδεδεμένη λειτουργία» στο εγχειρίδιο του τηλεχειριστηρίου) 2 - Σύζευξη K-Link (Δείτε εγχειρίδιο απορροφητήρα) 3 - Σύζευξη Τηλεχειριστηρίου-Απορροφητήρα (Δείτε εγχειρίδιο τηλεχειριστηρίου) 4 - Σύζευξη K-Link (Δείτε εγχειρίδιο απορροφητήρα) 5 - Σύζευξη Εστίας-Απορροφητήρα (Δείτε εγχειρίδιο επαγωγικής εστίας)			

## 5. ΤΗΛΕΧΕΙΡΙΣΤΗΡΙΟ

- Ο χειρισμός της συσκευής μπορεί να γίνει μέσω τηλεχειριστηρίου.

## 6. ΦΩΤΙΣΜΟΣ

- Για την αντικατάσταση απευθυνθείτε στο Σέρβις ("Για την αγορά απευθυνθείτε στο Σέρβις").



## 1. ИНФОРМАЦИЯ ПО БЕЗОПАСНОСТИ

**i** В целях собственной безопасности и для правильной работы прибора рекомендуется внимательно прочитать руководство, прежде чем приступить к его установке и вводу в действие. Храните руководство всегда вместе с прибором также в случае передачи его третьим лицам. Знание пользователями всех параметров работы и безопасности прибора имеет большое значение.

**!** Подключение электрических проводов должно выполняться компетентным специалистом.

- Изготовитель не несет ответственность за убытки, возникающие в результате неправильной установки или эксплуатации прибора.
- Безопасное расстояние между варочной панелью и всасывающей вытяжкой должно быть не менее 650 мм (некоторые модели можно устанавливать ниже; см. раздел, посвященный рабочим размерам и операциям по установке прибора).
- Если в инструкциях по установке газовой варочной панели сказано, что расстоя-

ние до вытяжки должно быть больше указанного выше, следует придерживаться предписанных размеров.

- Проверьте соответствие напряжения сети указанному на табличке, закрепленной внутри вытяжки.
- В соответствии с нормативными правилами монтажа электропроводки в стационарной электрической сети должны быть установлены разъединители.
- Для приборов класса I проверьте, чтобы в электрической сети вашего дома была предусмотрена соответствующая система заземления.
- Соедините вытяжку с дымоходом трубой, диаметр которой должен быть не менее 120 мм. Труба для отведения дыма должна быть как можно короче.
- Соблюдайте все нормативные требования по отведению отработанного воздуха.
- Не соединяйте всасывающую вытяжку с дымоходами, по которым выводится дым, образующийся в процессе горения (например, отопительные котлы, каминны и проч.)
- Если вытяжка используется в сочетании с приборами, работающими не от электрического тока (например, газовые приборы), помещение должно хо-

рошо проветриваться во избежание обратного потока отходящих газов. При использовании кухонной вытяжки в сочетании с приборами, работающими не от электрического тока, отрицательное давление в помещении не должно превышать 0,04 мбар с тем, чтобы дым не всасывался вытяжкой обратно в помещение.

- Воздух не должен выводиться из помещения по каналу для отведения продуктов горения, выделяемых приборами, работающими на газу или других горючих веществах.
- В случае повреждения кабеля питания он должен быть заменен изготовителем или техническим специалистом сервисного центра.
- Вставьте вилку в розетку, расположенную в доступном месте; тип розетки должен соответствовать действующим нормативным правилам.
- Необходимо строго соблюдать правила местных учреждений, устанавливающие технические требования и меры безопасности для систем отведения дыма.

 **ПРЕДУПРЕЖДЕНИЕ:** прежде чем приступить к установке кухонной вытяжки, снимите с нее защитную пленку.

- Используйте только винты и метизы, пригодные для установки вытяжки.

 **ПРЕДУПРЕЖДЕНИЕ:** использование винтов или зажимных устройств, не соответствующих указаниям данных инструкций, может привести к возникновению опасных ситуаций и к электрическим ударам.

- Не рекомендуется прямо смотреть на лампочку с помощью оптических приборов (бинокль, увеличительное стекло и проч.).
- Не готовьте блюда фламбе под вытяжкой: опасность возникновения пожара.
- Прибором могут пользоваться дети старше 8 лет и лица с ограниченными психическими, физическими и сенсорными возможностями или не имеющие достаточного опыта и знаний, но только под присмотром ответственных лиц и при условии, что они обучены правилам безопасной эксплуатации прибора и знают о связанных с его неправильным использованием опасностях. Следите, чтобы дети не играли с прибором. К операциям по очистке и уходу за бытовым прибором, которые должен выполнять пользователь, могут допускаться и дети, но только под присмотром взрослых.

- Следите, чтобы дети не играли с прибором.
- Запрещается пользоваться прибором лицам (а также детям) с ограниченными психическими, физическими и сенсорными возможностями или не имеющим достаточного опыта и знаний; в противном случае они должны быть должным образом обучены и находиться под наблюдением.

 Доступные части прибора могут сильно нагреваться в процессе приготовления пищи

- Очищайте и/или заменяйте фильтры по истечении указанного периода времени (опасность возникновения пожара). См. раздел, посвященный уходу и очистке прибора.
- В помещении должна быть предусмотрена соответствующая вентиляция, когда вытяжка используется одновременно с приборами, работающими на газу или другом топливе (это правило не распространяется на приборы, выпускающие воздух только в помещение).
- Символ  на изделии или на упаковке указывает, что прибор нельзя выбрасывать, как обычный бытовой мусор. Прибор, подлежащий уничтожению, необходимо сдать в специальный сборный пункт для повтор-

ного использования электрических и электронных компонентов. Пользователь, правильно сдающий прибор на переработку, помогает предотвратить потенциальные негативные последствия для окружающей среды и для здоровья людей, возникающие в случае неправильного его уничтожения. За более подробной информацией о вторичном использовании прибора обращайтесь в городской совет, в местную службу по переработке отходов или в магазин, где прибор был приобретен.

## 2. ЭКСПЛУАТАЦИЯ

- Всасывающая вытяжка предназначена только для применения в быту для удаления из кухни запахов готовки.
- Никогда не пользуйтесь вытяжкой в иных целях, отличных от тех, для которых она предназначена.
- Никогда не оставляйте высокое пламя под вытяжкой, находящейся в работе.
- Отрегулируйте силу пламени таким образом, чтобы оно оставалось под дном емкости для готовки и не вырывалось за его пределы.
- При готовке во фритюрнице постоянно следите за ее работой: сильно нагретое масло может воспламениться.

## 3. ОЧИСТКА И УХОД

- Фильтр с активированным углем нельзя ни мыть, ни регенерировать, его необходимо заменять примерно каждые 4 месяца работы или чаще в случае очень интенсивного использования (W).

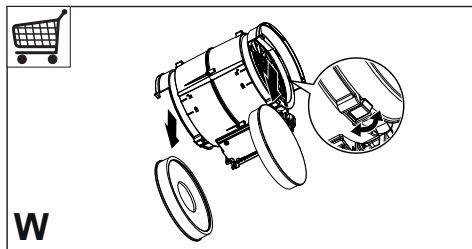



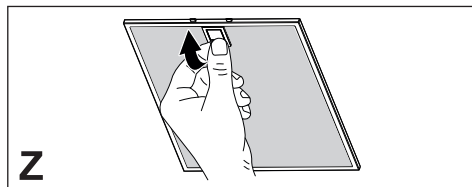

- Жироулавливающие фильтры необходимо очищать каждые 2 месяца работы или чаще, в случае очень интенсивного использования; их можно мыть в посудомоечной машине (Z).



- Протрите вытяжку влажной тканью и нейтральным жидким моющим средством.
- Для очистки наружных и внутренних поверхностей вытяжки не используйте спиртосодержащие или силиконовые средства.

Если изделие или одна из его частей изготовлены из нержавеющей стали, используйте для чистки специальные неабразивные средства и во время чистки следуйте линиям сатинового покрытия.

## 4. ОРГАНЫ УПРАВЛЕНИЯ

<div style="display: flex; justify-content: space-around; align-items: center;"> <div style="text-align: center;">  T1         </div> <div style="text-align: center;">           2   T2         </div> <div style="text-align: center;">  T3         </div> <div style="text-align: center;">  T4         </div> <div style="text-align: center;">  T5         </div> </div>			
Кнопка	Нажатие кнопки	Функция	Световой индикатор
T1	Короткое Длительное нажатие, когда все нагрузки выключены (двигатель + подсветка)	Включает/выключает двигатель на первой скорости. <b>Отключение от сети K-Link</b> Запускается процедура удаления всех K-Link-совместимых устройств, ранее связанных с помощью функции сопряжение K-Link.	Вкл / Выкл После успешного завершения процедуры светодиоды T1 и T2 мигают 5 раз.
T2	Короткое Длительное нажатие с включенным освещением	Включает/выключает двигатель на второй скорости. <b>Включение/выключение аварийного сигнала фильтров с активированным углем.</b>	T1 и T2 Вкл / Выкл T1 мигает 2 раза: аварийный сигнал активирован. T1 мигает 1 раз: аварийный сигнал отключен.

T3	Короткое	Включает двигатель на третьей скорости.	T1 и T3 Вкл / Выкл
	Длительное нажатие с включенным освещением или двигателем	Запускает двигатель на <b>высоких</b> оборотах. Для этой скорости задано время действия 6 минут. По истечении этого времени система автоматически вернется к ранее выбранной скорости. Если функцию активировать при выключенном двигателе, по истечении времени устройство переходит в режим ВКЛ. <b>При подаче аварийного сигнала угольных фильтров, интенсивная скорость больше не устанавливается на 6 минут, а имеет бесконечную продолжительность.</b>	Мигает
	Длительное нажатие, когда все нагрузки выключены (двигатель + подсветка)	Выполняется сброс аварийного сигнала насыщения фильтра.	Все светодиоды мигают 3 раза.
		Подается <b>аварийный сигнал насыщения металлических жирулавливающих фильтров</b> и сообщается о необходимости их промыть. Аварийный сигнал подается через 100 часов реальной работы вытяжки. Подается <b>аварийный сигнал насыщения фильтра с активированным углем для удаления запахов.</b> Аварийный сигнал подается через 200 часов реальной работы вытяжки.	T1 мигает медленно T1 мигает быстро
T4	Короткое	Включает/выключает автоматический режим работы. При любом нажатии других кнопок режим АВТО отключается. Режим АВТО активируется нажатием кнопки или при включении <b>сопряженной индукционной плиты</b> . Скорость вытяжки будет установлена автоматически с учетом максимального уровня мощности, установленного в зонах варочной поверхности. При выключении индукционной плиты поддерживается последняя использованная скорость в течение 5 секунд, а затем скорость 1 в течение 15 минут. По истечении 15 минут двигатель выключается. Состояние подсветки не изменяется.	Горит постоянно: активирован режим АВТО.  Не горит: режим АВТО временно отключен.
	Длительное нажатие, когда все нагрузки выключены (двигатель + подсветка)	<b>Функция сопряжения K-Link</b> Перед началом процедуры выполните конкретные указания руководства к сопрягаемым устройствам. Касательно пульта дистанционного управления см. «Режим соединения». Запускается процедура сопряжения вытяжки с устройствами, совместимыми с системой K-Link (индукционная плита или пульт дистанционного управления). Можно подключить до 3 индукционных плит и один пульт дистанционного управления. Пожалуйста, обратитесь к руководству по эксплуатации устройств, чтобы узнать о действиях, которые необходимо выполнить с ними. Процесс сопряжения занимает 2 минуты. Если в течение этого времени ни одно устройство не распознается, убедитесь, что вы уже запустили процедуру сопряжения устройств. Возможно, достигнуто максимальное количество сопряженных устройств.	Мигают светодиоды T1 и T2: выполняется процедура сопряжения.  После успешного завершения процедуры светодиоды T1 и T2 загораются на 2 секунды.
T5	Короткое	Лампы попеременно мигают со средней интенсивностью (если есть), высокой интенсивностью, выключены.	Вкл / Выкл
	Длительное нажатие с включенным освещением	Включение/выключение фонового освещения.	
<b>Рекомендуемая последовательность сопряжения между устройствами:</b>			
1 - Режим K-Link (см. «Режим соединения» руководства к пульту дистанционного управления)			
2 - Сопряжение по системе K-Link (см. руководство к вытяжке)			
3 - Сопряжение пульт дистанционного управления/вытяжка (см. руководство к пульту дистанционного управления)			
4 - Сопряжение по системе K-Link (см. руководство к вытяжке)			
5 - Сопряжение плита/вытяжка (см. руководство к индукционной плите)			

## **5. ПУЛЬТ ДИСТАНЦИОННОГО УПРАВЛЕНИЯ**

- Этим устройством можно управлять с помощью пульта дистанционного управления.

## **6. ОСВЕЩЕНИЕ**

- Для замены ламп обращайтесь в центр технического обслуживания (“Для приобретения ламп обращайтесь в центр технического обслуживания”).

## 1. VEILIGHEIDSINFORMATIE

**i** Lees voor uw eigen veiligheid en voor een correcte werking van het apparaat eerst deze handleiding aandachtig door, alvorens het apparaat te installeren en te gebruiken. Bewaar deze instructies altijd bij het apparaat, ook wanneer u het verkoopt of overdraagt aan derden. Gebruikers moeten volledig op de hoogte zijn van de werking en de veiligheidsfuncties van het apparaat.

**!** De kabels moeten door een ervaren monteur worden aangesloten.

- De fabrikant is niet aansprakelijk voor eventuele schade als gevolg van een onjuiste installatie of oneigenlijk gebruik.
- De minimale veiligheidsafstand tussen de kookplaat en de afzuigkap is 650 mm (sommige modellen kunnen op een kleinere afstand worden geïnstalleerd; zie de paragraaf over de werkafmetingen en de installatie).
- Als de installatievoorschriften van de gaskookplaat bepalen dat een grotere afstand in acht moet worden genomen dan hierboven is aangegeven, dan moet daar rekening mee worden gehouden.
- Controleer of de netspanning overeenstemt met de spanning die op het typeplaatje aan de binnenkant van de afzuigkap staat vermeld.
- Er moeten lastscheiders in de vaste installatie worden geïnstalleerd in overeenstemming met de normen over bedradingssystemen.
- Controleer voor apparaten van klasse I of het elektriciteitsnet in uw woning over een goede aarding beschikt.
- Sluit de afzuigkap op het rookkanaal aan met een pijp met een minimale diameter van 120 mm. De rook moet een zo kort mogelijk traject afleggen.
- Alle regels voor de luchtafvoer moeten in acht worden genomen.
- Sluit de afzuigkap niet op rookkanalen aan die verbrandingsgassen afvoeren (bijv. van verwarmingsketels, open haarden, enz.).
- Als de afzuigkap in combinatie met niet-elektrische apparaten wordt gebruikt (bijv. gasapparaten), moet het vertrek voldoende geventileerd zijn om te voorkomen dat de uitgestoten gassen terugstromen. Wanneer de afzuigkap in combinatie met niet-elektrische apparaten wordt gebruikt, mag de onderdruk in het vertrek niet groter zijn dan 0,04 mbar om te voorkomen dat de damp opnieuw door de afzuigkap in het vertrek gezogen wordt.

- De lucht mag niet worden afgevoerd door een kanaal dat wordt gebruikt voor de rookgasafvoer door apparaten op gas of andere brandstoffen.
- Een beschadigde voedingskabel moet door de fabrikant of door een monteur van de technische servicedienst worden vervangen.
- Sluit de stekker op een toegankelijk stopcontact aan dat voldoet aan de geldende normen.
- Met betrekking tot de technische en veiligheidsmaatregelen voor de rookgasafvoer is het belangrijk dat de regels die door de lokale autoriteiten zijn bepaald nauwgezet worden opgevolgd.

 **WAARSCHUWING:** verwijder de beschermfolie alvorens wordt de afzuigkap te installeren.

- Gebruik alleen schroeven en kleine onderdelen die geschikt zijn voor de afzuigkap.

 **WAARSCHUWING:** indien de schroeven en bevestigingssystemen niet volgens deze aanwijzingen worden geïnstalleerd, bestaat het gevaar voor elektrische schokken.

- Niet direct met optische instrumenten (verrekijker, vergrootglas...) waarnemen.
- Er mag niet onder de afzuigkap geflambeerd worden: brandgevaar.
- Het apparaat mag worden gebruikt door kinderen ouder

- dan 8 jaar en door personen met een lichamelijke, zintuiglijke of geestelijke beperking of met onvoldoende ervaring en kennis, mits ze onder toezicht staan en goed geïnstrueerd zijn over een veilig gebruik van het apparaat en de gevaren die ermee samenhangen. Zorg ervoor dat kinderen niet met het apparaat spelen. Reiniging en onderhoud door de gebruiker mogen niet door kinderen worden uitgevoerd, tenzij ze onder toezicht staan.
- Kinderen moeten worden gecontroleerd om er zeker van te zijn dat ze niet met het apparaat spelen.
- Het apparaat mag niet gebruikt worden door personen (waaronder kinderen) met geestelijke, lichamelijke of zintuiglijke beperkingen, of door personen zonder ervaring en kennis, tenzij ze onder toezicht staan of worden geïnstrueerd over het gebruik van het apparaat.

 Tijdens het gebruik van de kooktoestellen kunnen de toegankelijke delen erg heet worden

- Reinig en/of vervang de filters na de aangegeven tijdsperiode (brandgevaar). Zie de paragraaf Onderhoud en reiniging.
- De ruimte moet voldoende geventileerd zijn als de afzuigkap tegelijk met apparaten op gas of andere brandstoffen wordt gebruikt (niet



van toepassing op apparaten die alleen lucht in de ruimte blazen).

- Het symbool  op het product of op de verpakking wijst erop dat dit product niet als huishoudafval mag worden behandeld. Het moet echter naar een speciaal verzamelcentrum worden gebracht waar elektrische en elektronische apparatuur wordt gerecycled. Als u ervoor zorgt dat dit product op de correcte manier wordt verwijderd, voorkomt u mogelijk voor mens en milieu negatieve gevolgen die zich zouden kunnen voordoen in geval van verkeerde afvalbehandeling. Neem voor meer details over het recyclen van dit product contact op met uw gemeente, de plaatselijke vuilophaaldienst of de winkel waar u het product hebt gekocht.

## 2. GEBRUIK

- De afzuigkap is uitsluitend bedoeld voor huishoudelijk gebruik om kookgeuren te verwijderen.
- Gebruik de afzuigkap nooit voor andere doeleinden dan waarvoor hij bedoeld is.
- Laat nooit hoog brandende branders onbedekt onder een werkende afzuigkap.
- Regel de vlammen altijd zo dat ze niet langs de pannen omhoogkomen.

- Controleer frituurpannen tijdens het gebruik: de oververhitte olie zou vlam kunnen vatten.

## 3. REINIGING EN ONDERHOUD

- Het actieve koolfilter kan niet gewassen of geregenereerd worden en moet ongeveer om de 4 maanden van werking vervangen worden, of vaker in geval van een zeer intensief gebruik (W).

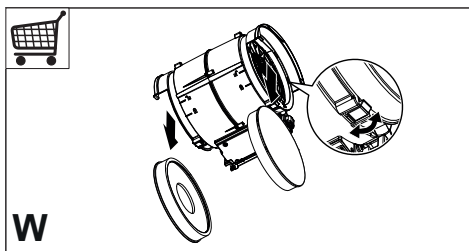

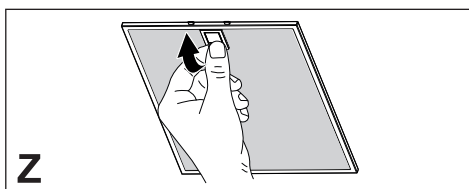

- De vetfilters moeten om de 2 maanden van werking gereinigd worden, of vaker in geval van een zeer intensief gebruik. Vetfilters kunnen in de vaatwasmachine gewassen worden (Z).



- Reinig de afzuigkap met een vochtige doek en een mild reinigingsmiddel.
- Vermijd het gebruik van producten op basis van alcohol of siliconen voor de reiniging van de buiten- en binnenkant van de afzuigkap.

Als het product of onderdelen ervan gemaakt is van roestvrij staal, gebruik dan voor de reiniging specifieke, niet-schuurende producten en volg tijdens de reiniging de lijnen van de satinerings.

## 4. BEDIENINGSELEMENTEN

		 T1	2 T2	3  T3	(A) T4	 T5
Toets	Druk op toets	Functie				Led
T1	Kort	Inschakeling/Uitschakeling van de motor bij eerste snelheid.				Aan/Uit
	Lang bij alle belastingen (motor en verlichting) uitgeschakeld	<b>Ontkoppeling K-Link</b> De procedure voor de ontkoppeling wordt gestart, van alle K-Link-compatibele apparaten die eerder door middel van de functie Koppeling K-Link gekoppeld werden.				Na het slagen van de procedure zullen de leds T1 en T2 5 keer knipperen.
T2	Kort	Inschakeling/Uitschakeling van de motor bij tweede snelheid.				T1 en T2 Aan/Uit
	Lang bij ingeschakelde verlichting	Activeert/Deactiveert het <b>alarm van de Koolstoffilters</b> .				T1 knippert 2 keer: alarm geactiveerd. T1 knippert 1 keer: alarm gedeactiveerd.
T3	Kort	Schakelt de motor in bij derde snelheid.				T1 en T3 Aan/Uit
	Lang bij ingeschakelde verlichting of motor	Schakelt de motor in bij de <b>Intensieve</b> snelheid. Deze snelheid heeft een duur van 6 minuten. Na het verstrijken van deze tijd keert het systeem automatisch terug naar de eerder geselecteerde snelheid. Als de functie geactiveerd wordt bij uitgeschakelde motor, wordt na het verstrijken van de tijd overgegaan naar de modus OFF. <b>Als het alarm koolstoffilters actief is, wordt de intensieve snelheid niet meer beperkt naar 6 minuten, maar heeft hij een oneindige duur.</b>				Knipperend
	Lang bij alle belastingen (motor en verlichting) uitgeschakeld	Uitvoering van de <b>reset van het alarm verzadiging Filters</b> .				Alle leds knipperen 3 keer.
T4	Kort	Signaleert het <b>alarm verzadiging Metalen Vefilters</b> en de noodzaak ze te wassen. Het alarm wordt geactiveerd na 100 werkelijke bedrijfsuren van de afzuigkap.				T1 knippert langzaam
		Signaleert het <b>alarm verzadiging Koolstof Geurfilter</b> . Het alarm wordt geactiveerd na 200 werkelijke bedrijfsuren van de afzuigkap.				T1 knippert snel
	Lang bij alle belastingen (motor en verlichting) uitgeschakeld	<b>Koppeling K-Link</b> Volg voorafgaand aan de start van de procedure de specifieke aanwijzingen van de handleidingen van de te koppelen apparaten. Voor de afstandsbediening zie "modus verbonden". De procedure voor de koppeling van de afzuigkap met K-Link-compatibele apparaten wordt gestart (inductiekookplaat of afstandsbediening). Er kunnen maximaal 3 inductiekookplaten en één enkele afstandsbediening gekoppeld worden. Verwijs naar de handleiding van de apparaten voor de erop uit te voeren handelingen. De koppelingsprocedure duurt 2 minuten. Als er binnen deze tijd geen apparaat wordt herkend, controleer dan of de procedure van de te koppelen apparaten werd gestart. Het kan zijn dat de maximale limiet van het aantal te koppelen apparaten is bereikt.				Led T1 en T2 knipperen: koppelingsprocedure in uitvoering.  Na het slagen van de procedure zullen de leds T1 en T2 gedurende 2 seconden branden.

T5	Kort	De lampjes wisselen tussen gemiddelde intensiteit (indien aanwezig), hoge intensiteit en uit.	Aan/Uit
	Lang bij ingeschakelde verlichting	Schakelt de verlichting in de ruimte aan/uit.	
<b>Aanbevolen methode voor koppeling tussen de apparaten:</b> 1 - Modus K-Link (Zie "modus verbonden" van handleiding afstandsbediening) 2 - Koppeling K-Link (zie handleiding afzuigkap) 3 - Koppeling Afstandsbediening-Afzuigkap (zie handleiding afstandsbediening) 4 - Koppeling K-Link (zie handleiding afzuigkap) 5 - Koppeling Kookplaat-Afzuigkap (zie handleiding inductiekookplaat)			

## 5. AFSTANDSBEDIENING

- Dit apparaat kan bediend worden door middel van een afstandsbediening.

## 6. VERLICHTING

- Neem voor de vervanging contact op met de technische klantenservice ('Wend u voor de aankoop tot de technische klantenservice').

## 1. VARNOSTNE INFORMACIJE

**i** Zaradi lastne varnosti in za pravilno delovanje naprave priporočamo, da pred namestitvijo in prvo uporabo pozorno preberete ta priročnik. Ta navodila vedno shranjujte skupaj z napravo, tudi v primeru, da jo odstopite ali predate tretji osebi. Pomembno je, da uporabniki poznajo vse značilnosti delovanja in varnosti naprave.

**!** Kable naj priključi usposobljen tehnik.

- Proizvajalec ne prevzema odgovornosti za morebitno škodo zaradi nepravilne namestitve ali uporabe.
- Najmanjša varnostna razdalja med kuhlno površino in nabo za izsesavanje zraka mora biti 650 milimetrov (nekatero modele je mogoče namestiti na nižji višini; glejte poglavje, ki se nanaša na velikosti in mere namestitve).
- Če je v navodilih za namestitvev naprave za kuhanje na plin določeno, da je potrebna večja razdalja od zgoraj navedene, je treba upoštevati navodila.
- Prepričajte se, da napetost v vašem električnem omrežju ustreza vrednosti, ki je navedena na tablici s podatki v notranjosti nape.
- Naprave za izklop morajo biti nameščene v nepremično napravo, in sicer v skladu s predpisi glede sistemov kableske napeljave.
- Pri napravah razreda I preverite, ali ima napajalno omrežje v hiši ustrezno ozemljitev.
- Napo priključite na cev za odvajanje dima premera najmanj 120 mm. Cev naj bo čim krajša.
- Upoštevati morate vse predpise, ki zadevajo izpuste zraka.
- Nape ne priključujte na dimniške vode za odvod dima, ki nastane pri izgorevanju (npr. v kotlu, kaminu itd.).
- Če nabo uporabljate skupaj z neelektričnimi napravami (npr. plinskimi napravami), morate zagotoviti zadostno stopnjo prezračevanja prostora, da bi preprečili povratni tok izpušnih plinov. Kadar se kuhinjska napa uporablja skupaj z napravami, ki jih ne napaja električni tok, negativni tlak v prostoru na sme presegati vrednosti 0,04 mbar, da napi preprečimo vsesavanje dima v prostor.
- Zrak ne sme biti izpeljan v cev za odvajanje dima naprav za izgorevanje, ki se ne napajajo na plin ali na drugo gorivo.
- Poškodovan napajalni kabel mora zamenjati proizvajalec ali tehnik servisne službe proizvajalca.
- Vtič priključite v vtičnico, ki je skladna z veljavnimi standardi in na dosegljivem mestu.

- Glede tehničnih in varnostnih ukrepov, ki jih je potrebno sprejeti za izpust dimov, je treba natančno spoštovati predpise, ki jih določajo lokalni organi.

 **OPOZORILO:** preden namestite napo, odstranite zaščitno folijo.

- Uporabite samo najbolj ustrezne vijake in dele za napo.

 **OPOZORILO:** če vijakov ali pritrdilnih elementov ne namestite v skladu s temi navodili, lahko pride do električnega udara.

- Ne glejte direktno z optičnimi napravami (daljnogled, povečevalno steklo ...).
- Pod napo ne flambirajte jedi, saj lahko pride do požara.
- Otroci, mlajši od 8 let, in osebe z zmanjšanimi psihičnimi, fizičnimi ali čutilnimi sposobnostmi ali z nezadostnimi izkušnjami in znanjem smejo uporabljati napravo le, če so pod nadzorom odgovornih oseb in če so bili poučeni glede varne uporabe naprave in z njo povezanih tveganj. Zagotovite, da se otroci ne bodo igrali z napravo. Otroci ne smejo čistiti in vzdrževati naprave, razen če so pod nadzorom odrasle osebe.
- Nadzorujte otroke in zagotovite, da se ne bodo igrali z napravo.
- Naprave ne smejo uporabljati osebe (vključno z otroki) z zmanjšanimi psihičnimi, fizičnimi ali čutilnimi sposob-

nostmi ali z nezadostnimi izkušnjami in znanjem, razen če jih pri tem ne vodi in pozorno nadzoruje oseba.

 Dostopni deli se lahko med uporabo kuhalnih naprav močno segrejejo.

- Po navedenem časovnem obdobju očistite in/ali zamenjajte filtre (tveganje požara). Glejte poglavje Vzdrževanje in čiščenje.
- Prostor mora biti ustrezno prezračevan, če se napa uporablja istočasno z napravami na plin ali na druga goriva (ne velja za naprave, ki izključno dovajajo zrak v prostor).
- Simbol  na izdelku ali embalaži označuje, da se izdelek ne sme odlagati med običajne gospodinjske odpadke. Izdelek, ki ga želite odstraniti, odajte v ustrezen zbirni center za recikliranje električnih in elektronskih komponent. Z zagotovitvijo pravilne odstranitve tega izdelka pripomorete k preprečevanju možnih neželenih posledic, ki bi jih neprimerno odlaganje imelo za okolje in zdravje ljudi. Za podrobnejše informacije o recikliranju tega izdelka se obrnite na lokalno skupnost, lokalno službo za odstranjevanje odpadkov ali trgovino, kjer ste kupili izdelek.

## 2. UPORABA

- Napa je namenjena izključno uporabi v gospodinjstvu za odstranjevanje kuhinjskih vonjav.

- Nape nikoli ne uporabljajte v namene, za katere ni bila načrtovana.
- Med delovanjem nape pod njo ne sme biti visokega plamena.
- Intenzivnost plamena nastavite tako, da je usmerjen samo v dno posode in se ne dviga ob njenih straneh.
- Fritezo med uporabo neprestano nadzirajte, saj se preveč razgreto olje lahko vname.
- Proti maščobne filtre je potrebno očistiti vsaka 2 meseca delovanja ali še pogosteje, pri zelo intenzivni uporabi, lahko jih operete v pomivalnem stroju (Z).

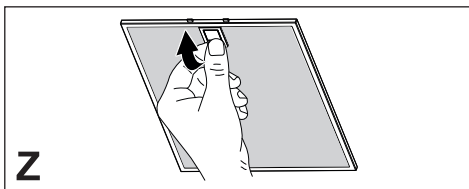

### 3. ČIŠČENJE IN VZDRŽEVANJE

- Filter z aktivnim ogljem ni pralen niti obnovljiv in ga je treba zamenjati približno vsake 4 mesece delovanja ali pogosteje v primeru zelo intenzivne uporabe (W).

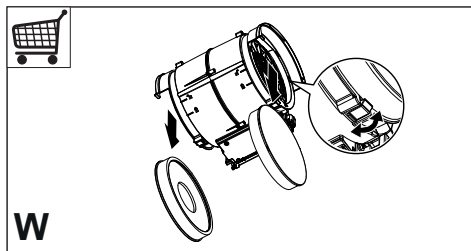

- Napo očistite s pomočjo vlažne krpe in nevtralnega tekočega detergenta.
- Pri zunanjem in notranjem čiščenju nape se izogibajte alkoholnim ali silikonskim sredstvom.

Če je izdelek ali eden od njegovih delov izdelan iz nerjavečega jekla, za čiščenje uporabite posebne neabrazivne izdelke in med čiščenjem sledite smeri satenastega zaključka.

### 4. UKAZI

Tipka	Pritisk tipke	Funkcija	Led
		T1	
	2	T2	
	3	T3	
	(A)	T4	
		T5	
T1	Kratek	Prižge/ugasne motor pri prvi hitrosti.	On / Off
	Dolg pri izklopljenih vseh obremenitvah (motor in luči)	<b>Prekinitev seznanjanja K-Link</b> Zažene se postopek za brisanje vseh združljivih naprav K-Link, ki so bile prej povezane s funkcijo seznanjanja K-Link.	Po uspešnem zaključku postopka svetleči diodi T1 in T2 utripata 5-krat.
T2	Kratek	Prižge / ugasne motor na drugi hitrosti.	T1 in T2 On / Off
	Dolg pri prižgani luči	Omogoči / onemogoči <b>alarm filtrov z aktivnim ogljem.</b>	T1 utripa 2-krat: alarm je omogočen. T1 lučka utripa 1-krat: alarm je onemogočen.

T3	Kratek	Vklopi motor s tretjo hitrostjo.	T1 in T3 On / Off
	Dolg pri prižgani luči ali motorju	Vklopi motor na hitrost <b>Intenzivna</b> . Ta hitrost je nastavljena na 6 minut. Ko se čas izteče, se sistem avtomatsko vrne na predhodno izbrano hitrost. Če se omogoči pri ugasnjenem motorju, se ko konča premakne na način OFF. <b>Ko je alarm filtra na oglje omogočen, "Intenzivna" hitrost ni več časovno omejena na 6 minut, temveč deluje časovno neomejeno.</b>	Utripa
	Dolg pri izklopljenih vseh obremenitvah (motor in luči)	Izvede se <b>ponastavitev alarma za nasičenost filtrov</b> .	Vse LED lučke utripajo 3-krat.
		Prikazuje <b>alarm nasičenosti kovinskih filtrov za maščobo</b> in opozarja, da jih je treba oprati. Alarm se sproži po 100 urah dejanskega delovanja nape. Označuje <b> alarma za nasičenost filtra za neprijetne vonjave z aktivnim ogljem</b> . Alarm se sproži po 200 urah dejanskega delovanja nape.	T1 utripa počasi T1 utripa hitro
T4	Kratek	Omogoči/onemogoči način za avtomatsko delovanje. Ob pritisku na druge tipke se način AUTO izklopi. Način AUTO se omogoči s pritiskom na tipko ali z vklopom <b>seznanjne indukcijske kuhalne plošče</b> . Hitrost nape bo samodejno nastavljena z uporabo najvišje stopnje moči na območjih kuhalne plošče. Ko se indukcijska kuhalna plošča ugasne, se zadnja hitrost ohrani 5 sekund, nato pa hitrost 1 15 minut. Po 15 minutah se motor ugasne. Stanje luči se ne spremeni.	Sveti neprekinjeno: vklopljen način AUTO.  Ugasnjeno: način AUTO je začasno onemogočen.
	Dolg pri izklopljenih vseh obremenitvah (motor in luči)	<b>Seznanjanje K-Link</b> Pred začetkom postopka sledite specifičnim napotkom v navodilih naprav, ki jih želite seznaniti. Za daljinski upravljalnik glejte »povezan način«. Zažene se postopek za seznanjanje nape z napravami, združljivimi s K-Link (indukcijska kuhalna plošča ali daljinski upravljalnik). Lahko se seznanijo do 3 indukcijske kuhalne plošče in en sam daljinski upravljalnik. Za postopke, ki jih je treba izvesti na teh napravah, glejte navodila naprav. Postopek seznanjanja traja 2 minuti. Če v tem ni prepoznana nobena naprava, preverite, ali ste že zagnali postopek na napravah, ki jih želite seznaniti. Morda je doseženo največje možno število skladnih naprav.	Utripata LED T1 in T2: postopek seznanjanja v teku.  Po uspešnem zaključku postopka se svetleči diodi T1 in T2 vklopta za 2 sekundi.
T5	Kratek	Luči izmenično svetijo srednje (če je prisotno), visoko močne, ali so izklopljene.	On / Off
	Dolg pri prižgani luči	Prižge / ugasne luči v prostoru.	
<b>Priporočena sekvenca seznanjanja med napravami:</b>			
1 - Način K-Link (glejte "povezani način" v priročniku za daljinski upravljalnik)			
2 - Seznanjanje K-Link (glejte navodila nape)			
3 - Seznanjanje daljinski upravljalnik- napa (glejte navodila daljinskega upravljalnika)			
4 - Seznanjanje K-Link (glejte navodila nape)			
5 - Seznanjanje kuhalna plošča - napa (glejte navodila indukcijske kuhalne plošče)			

## 5. DALJINSKI UPRAVLJALNIK

- Ta aparat lahko upravljate z daljinskim upravljalnikom.

## 6. OSVETLITEV

- Za zamenjavo se obrnite na tehnično pomoč (»Za nakup se obrnite na tehnično pomoč«).

## 1. SÄKERHETSINFORMATION

**i** För din säkerhet och korrekt funktion av apparaten ber vi dig läsa denna bruksanvisning noggrant innan apparaten installeras och tas i bruk. Förvara alltid denna bruksanvisning tillsammans med apparaten, så att du kan lämna över den till ev. ny ägare. Det är viktigt att användarna känner till apparatens samtliga funktions- och säkerhetsegenskaper.

**!** Anslutningen av elkablarna ska utföras av en behörig tekniker.

- Tillverkaren ansvarar inte för eventuella skador som orsakas av felaktig installation eller användning.
- Min. säkerhetsavstånd mellan spishällen och köksfläkten är 650 mm (vissa modeller kan installeras på en lägre höjd; se avsnittet gällande drift- och installationsmått).
- Om installationsanvisningarna för gasspishällen anger ett större avstånd än det ovan angivna, måste det beaktas.
- Kontrollera att nätspänningen motsvarar den som anges på märkplåten inuti köksfläkten.
- Det är nödvändigt att installera frånskiljare i det fasta elsystemet i enlighet med kabeldragningsbestämmelserna.
- För apparater i klass I, säkerställ att bostadens elsystem har en lämplig jordanslutning.
- Anslut köksfläkten till imkanalen med ett rör med min. diameter på 120 mm. Sträckan där matos avleds ska vara så kort som möjligt.
- Följ gällande lagstiftning angående utsugning av luft.
- Anslut inte köksfläkten till rök-gaskanaler för förbränningsrök från värmepannor, öppna spisar o.s.v.
- Om köksfläkten används i kombination med andra apparater som inte är eldrivna (t.ex. gasdrivna apparater), ska du söra för tillräcklig ventilation av lokalen för att förhindra returflöde av förbränningsgas. När köksfläkten används i kombination med andra apparater som inte är eldrivna, får lokalens negativa luftryck inte överskrida 0,04 mbar för att förhindra att rök sugts tillbaka in i lokalen via köksfläkten.
- Luftutsläppet får inte ske genom en rök-gaskanal som används av gasdrivna eller andra bränsle-drivna apparater.
- Om elkabeln skadas, ska den bytas ut av tillverkaren eller av en servicetekniker.
- Anslut stickkontakten till ett lättillgängligt vägguttag som är i överensstämmelse med gällande bestämmelser.



- Följ noggrant föreskrifterna från de lokala myndigheterna när det gäller de tekniska och säkerhetsmässiga åtgärder som ska vidtas för avledning av rök.
- ⚠ **VARNING:** Ta bort skyddsfilmerna innan du installerar köksfläkten.
- Använd endast skruvar och beslag som är lämpliga för köksfläkten.
- ⚠ **VARNING:** Om det inte installeras skruvar eller fästnanordningar som överensstämmer med dessa anvisningar kan det leda till risk för elektrisk stöt.
- Titta inte direkt med optiska instrument (kikare, förstoringsglas o.s.v.).
- Flambera inte under köksfläkten. Det finns risk för eldsvåda.
- Denna apparat får användas av barn (över 8 år), personer med nedsatt fysisk, sensorisk eller mental funktionsförmåga eller personer som saknar erfarenhet eller kunskap om hur den används, under förutsättning att de övervakas av någon som kan ansvara för deras säkerhet eller som har lärt dem hur apparaten används på ett säkert sätt och gjort dem medvetna om riskerna. Barn får inte leka med apparaten. Rengöring och underhåll som ska utföras av användaren får inte utföras av barn utan tillsyn av en vuxen.
- Håll barn under uppsikt så att de inte leker med apparaten.
- Denna apparat får inte användas av personer (inkl. barn) med nedsatt fysisk, sensorisk eller mental funktionsförmåga eller personer som saknar erfarenhet eller kunskap om hur den används, om de inte övervakas och instrueras.
- ⚠ De åtkomliga delarna kan bli mycket varma under användningen av spisar, matlagingsapparater o.dyl.
- Rengör och/eller byt ut filtren efter den angivna tidsperioden (brandrisk). Se avsnitt Underhåll och rengöring.
- Lokalen måste ha lämplig ventilation när köksfläkten används samtidigt med andra apparater som använder gas eller andra bränslen (gäller inte apparater som endast släpper ut luft i lokalen).
- Symbolen  på apparaten eller emballaget anger att apparaten inte får hanteras som hushållsavfall. Den ska i stället lämnas in på en uppsamlingsplats för återvinning av el- och elektronikkomponenter. Genom att säkerställa att apparaten hanteras på rätt sätt bidrar du till att förebygga eventuella negativa miljö- och hälsoeffekter som kan uppstå om apparaten bortskaffas som vanligt avfall. För ytterligare upplysningar om återvinning av apparaten bör du kontakta lokala myndighe-

ter, sophämtningstjänsten eller affären där du köpte apparaten.

## 2. ANVÄNDNING

- Köksfläkten har uteslutande konstruerats för hushållsbruk för att avlägsna matos i köket.
- Använd aldrig köksfläkten för andra ändamål än vad den är konstruerad för.
- Se till att det aldrig uppkommer höga lågor under köksfläkten när den är igång.
- Justera lågans styrka så att den endast vidrör kokkärlets botten och inte slickar utmed dess sidor.
- Fritöserna ska kontrolleras hela tiden under användningen. Den överhettade oljan kan ta eld.

## 3. RENGÖRING OCH UNDERHÅLL

- Filtren med aktivt kol är varken tvättbara eller regenereringsbara och måste bytas ut ungefär var 4:e månad eller oftare i händelse av mycket intensiv användning (W).

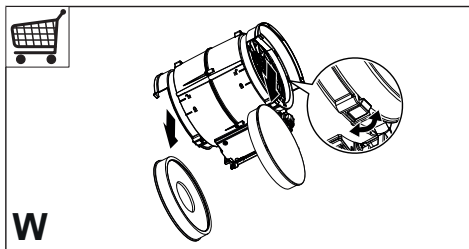

W

- Fettfiltren ska rengöras varannan driftsmånad eller oftare i händelse av en mycket intensiv användning och kan diskas i diskmaskin (Z).

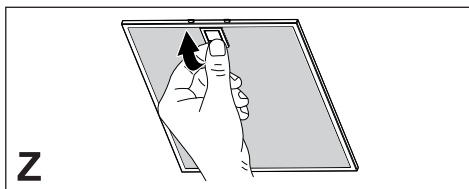





Z

- Rengör fläkten med en fuktig trasa och neutralt rengöringsmedel.
- För utvändig och invändig rengöring av fläkten, undvik alkoholhaltiga eller silikonhaltiga produkter.

Om produkten eller en av dess delar är i rostfritt stål, använd specifika ej skrapande produkter för rengöringen och följ slipningslinjerna för rengöringen.

## 4. MANÖVERDON

Knapp	Tryck på knappen	Funktion	Led-lampa
		 T1	
		2 T2	
		 T3	
		 T4	
		 T5	
T1	Kort	Slår på/av motorn vid första hastigheten.	On / Off
	Lång med alla laster avstängda (motor och ljus)	<b>Frånkoppling av K-Link</b> Proceduren startas för att annullera alla kompatibla K-Link-enheter som sammankopplats tidigare med funktionen K-Link-sammankoppling.	Vid procedurens framgångsrika fullbordande blinkar led-lamporna T1 och T2 5 gånger.
T2	Kort	Slår på och av motorn vid den andra hastigheten.	T1 e T2 On / Off
	Lång med tänd lampa	Aktiverar/Inaktiverar <b>larmet för Filtren med Aktivt Kol</b> .	T1 blinkar 2 gånger: larm aktiverat. T1 blinkar 1 gång: larm inaktiverat.

T3	Kort	Slår på motorn vid tredje hastigheten.	T1 e T3 On / Off
	Lång med lampa eller motor på	Slår på motorn vid <b>Intensiv</b> hastighet. Denna hastighet är tidsinställd på 6 minuter. När tiden förflutit, går systemet automatiskt tillbaka till den tidigare valda hastigheten. Om aktiverad med avstängd motor går den tillbaka till läge OFF, när tiden förflutit. <b>När kolfilter larmet är aktiverat, är den Intensiva hastigheten inte längre tidsinställd på 6 minuter, utan har obegränsad varaktighet.</b>	Blinkande
	Lång med alla laster avstängda (motor och ljus)	Man utför <b>återställning av larmet för mättade Filter.</b>	Alla led-lampor blinkar 3 gånger.
		Anger <b>larmet för mättnad av Fettfiltren i metall</b> och behovet att tvätta dem. Larmet sätts igång efter fläktens effektiva 100 driftstimmor.	T1 blinkar långsamt
		Anger <b>larm för mättnad av Luktfilteret med Aktivt Kol.</b> Larmet sätts igång efter fläktens effektiva 200 driftstimmor.	T1 blinkar snabbt
T4	Kort	Aktivera/Inaktivera det Automatiska funktionsläget. Vid varje tryck på den övriga knapparna inaktiveras det AUTOMATISKA läget. Det AUTOMATISKA läget aktiveras med intryckning av knappen eller vid påslagning av <b>Sammankopplad Induktionshäll</b> . Fläktens hastighet ställs in automatiskt på den högsta effektinivån som finns på spis-hällens zoner. När den stängs av håller induktionshällen den senast aktiverade hastigheten i 5 sekunder och därefter hastighet 1 i 15 minuter. Efter de 15 minuterna stängs motorn av. Lampornas tillstånd ändras inte.	Fast sken: AUTOMATISKT läge aktiverat.  Släckt: AUTOMATISKT läge tillfälligt inaktiverat.
	Lång med alla laster avstängda (motor och ljus)	<b>Parkoppling K-Link</b> Innan proceduren startas, följ de specifika indikationerna i manualerna för enheterna som ska parkopplas. För fjärrkontrollen se "anslutet läge". Proceduren för sammankoppling av fläkten med kompatibla K-Link-enheter startas (induktionshäll eller fjärrkontroll). Man kan sammankoppla upp till 3 induktionshällar och endast en fjärrkontroll. Vi hänvisar till manualen för de olika enheterna för proceduren som behöver utföras på dessa. Sammankopplingsproceduren varar 2 minuter. Om ingen enhet identifieras inom denna tiden, kontrollera att du först har aktiveras proceduren på enheterna som ska sammankopplas. Det kan hända att det maximala antalet kopplingsbara enheter har uppnåtts.	Led-lamporna T1 och T2 blinkar: sammankopplingsprocedur pågår.  Vid procedurens framgångsrika fullbordande tänds led-lamporna T1 och T2 i 2 sekunder.
T5	Kort	Ljusen växlar mellan genomsnittlig styrka (om det finns), hög styrka och släckta.	On / Off
	Lång med tänd lampa	Tänder/Släcker rumsbelysningen.	
<b>Rekommenderad sekvens för sammankoppling mellan enheter:</b>			
1 - Läge K-Link (Se "anslutet läge" i fjärrkontrollens manual)			
2 - K-Link-sammankoppling (Se fläktens manual)			
3 - Sammankoppling av fjärrkontroll-fläkt (Se fjärrkontrollens manual)			
4 - K-Link-sammankoppling (Se fläktens manual)			
5 - Sammankoppling av håll-kåpa (Se induktionshällens manual)			

## 5. FJÄRRKONTROLL

- Denna apparat kan styras med en fjärrkontroll.

## 6. BELYSNING

- Kontakta servicecenter för byte ("Kontakta en auktoriserad serviceverkstad för köp").

# 1. INFORMACJE DOTYCZĄCE BEZPIECZEŃSTWA

**i** Dla zapewnienia własnego bezpieczeństwa oraz prawidłowego działania urządzenia, przed przystąpieniem do instalacji oraz użytkowania prosimy uważnie przeczytać poniższą instrukcję obsługi. Instrukcję obsługi należy trzymać zawsze w pobliżu urządzenia, a w przypadku odsprzedaży przekazywać ją razem z urządzeniem osobom trzecim. Ważne jest, aby wszyscy użytkownicy znali sposób działania oraz zasady bezpieczeństwa urządzenia.

**!** Podłączenie kabli powinno być wykonane przez wykwalifikowanego technika.

- Producent nie ponosi odpowiedzialności za ewentualne szkody powstałe na skutek niewłaściwie wykonanej instalacji lub nieprawidłowego użytkowania.
- Minimalna bezpieczna odległość pomiędzy płytą kuchenną a okapem wynosi 650 mm (niektóre modele można instalować niżej; patrz punkt na temat wymiarów roboczych i instalacji).
- Jeśli instrukcje dotyczące instalacji płyty kuchennej gazowej podają większą odległość

niż wspomniana, należy to wziąć pod uwagę.

- Sprawdzić, czy napięcie sieciowe odpowiada wskazanemu na tabliczce znamionowej, przymocowanej wewnątrz okapu.
- Wyłączniki sekcyjne należy zainstalować w instalacji stacjonarnej, zgodnie z przepisami dotyczącymi systemów okablowania.
- W przypadku urządzeń Klasy I, sprawdzić czy domowa sieć zasilająca jest wyposażona w odpowiedni układ uziemiający.
- Podłączyć okap do przewodu kominowego rurą o średnicy co najmniej 120 mm. Przebieg rury odprowadzającej dymy powinien być jak najkrótszy.
- Należy przestrzegać wszystkich przepisów regulujących kwestię odprowadzania powietrza.
- Nie podłączać okapu wyciągowego do przewodów kominowych odprowadzających spaliny (np. z kotłów, kominów, itp.).
- Jeżeli okap używany jest w połączeniu z urządzeniami nieelektrycznymi (np. gazowymi), należy zagwarantować odpowiedni poziom wentylacji w pomieszczeniu, aby zapobiec powrotowi odprowadzanych dymów. Jeżeli okap używany jest w połączeniu z urządzeniami, które nie są zasilane prądem elektrycznym, podciśnienie w po-

- mieszczeniu nie może przekraczać 0,04 mbar, aby uniknąć powrotu dymów z okapu do wnętrza pomieszczenia.
- Nie należy odprowadzać powietrza przewodem wykorzystywanym do odprowadzania dymów z urządzeń spalinyowych zasilanych gazem lub innymi paliwami.
  - Jeżeli kabel zasilający ulegnie uszkodzeniu, musi być wymieniony przez producenta lub technika centrum serwisowego.
  - Wtyczkę należy podłączyć do gniazdka spełniającego wymogi obowiązujących przepisów, znajdującego się w łatwo dostępnym miejscu.
  - W odniesieniu do kwestii technicznych oraz bezpieczeństwa, należy ściśle przestrzegać obowiązujących przepisów miejscowych dotyczących odprowadzania dymów.
-  **OSTRZEŻENIE:** przed przystąpieniem do instalacji okapu, usunąć folię ochronną.
- Używać wyłącznie śrub oraz elementów montażowych odpowiednich dla danego okapu.
-  **OSTRZEŻENIE:** instalacja śrub lub elementów mocujących wykonana niezgodnie z poniższymi wskazówkami może stwarzać ryzyko porażenia prądem.
- Nie patrzeć na nie bezpośrednio przez przyrządy optyczne (lornetka, szkło powiększające...).
  - Nie flambiować potraw pod okapem: może to być przyczyną pożaru.
  - Urządzenie może być używane przez dzieci w wieku powyżej 8 lat oraz osoby o ograniczonych zdolnościach psychicznych, fizycznych i zmysłowych lub z niedostatecznym doświadczeniem i wiedzą na temat jego działania, pod warunkiem że są nieustannie nadzorowane i zostały poinstruowane w kwestii bezpiecznej obsługi urządzenia oraz wynikających z tego zagrożeń. Należy pilnować, aby dzieci nie bawiły się urządzeniem. Czyszczenie i konserwacja urządzenia nie powinny być wykonywane przez dzieci, chyba że są one nadzorowane.
  - Dzieci należy nadzorować w celu upewnienia się, że nie bawią się urządzeniem.
  - Urządzenie nie może być używane przez osoby (w tym dzieci) o ograniczonych zdolnościach psychicznych, fizycznych i zmysłowych lub bez wystarczającego doświadczenia lub wiedzy na temat jego działania, chyba że zostały poinstruowane i są nieustannie nadzorowane.

**!** Osiągalne części mogą się bardzo rozgrzać w trakcie używania ich razem z urządzeniami przeznaczonymi do gotowania.

- Wyczyścić i/lub wymienić filtry po upływie określonego czasu (ryzyko pożaru). Patrz punkt Konserwacja i czyszczenie.
- Jeżeli okap używany jest jednocześnie z urządzeniami spalającymi gaz lub inne paliwa, w pomieszczeniu należy zapewnić odpowiednią wentylację (nie dotyczy urządzeń, które odprowadzają wyłącznie powietrze obecne w pomieszczeniu).
- Ten symbol  umieszczony na produkcie lub na jego opakowaniu oznacza, że nie można go usuwać jako zwykłego odpadu pochodzącego z gospodarstwa domowego. Zużyty produkt należy przekazać do centrum zbiórki odpadów specjalizującego się w recyklingu komponentów elektrycznych i elektronicznych. Utylizując produkt w sposób właściwy, przyczyniasz się do zapobiegania ewentualnym ujemnym wpływom na środowisko naturalne oraz na zdrowie ludzi, które mogłyby powstać w wyniku niewłaściwej utylizacji. Szczegółowe informacje na temat recyklingu tego produktu można uzyskać w urzędzie miasta, lokalnych instytucjach zajmujących się likwi-

acją odpadów lub w sklepie, w którym produkt został zakupiony.

## 2. UŻYTKOWANIE

- Okap został zaprojektowany wyłącznie do użytku domowego, do eliminacji zapachów kuchennych.
- Okapu nie należy używać do celów innych niż te, do których jest on przeznaczony.
- Nigdy nie pozostawiać włączonego dużego płomienia pod okapem, kiedy jest on uruchomiony.
- Intensywność płomienia należy regulować w taki sposób, aby znajdował się wyłącznie pod naczyniem do gotowania i nie wystawał po jego bokach.
- Nie zostawiać frytkownicy bez nadzoru podczas używania: rozgrzany olej może się zapalić.

## 3. CZYSZCZENIE I KONSERWACJA

- Filtr węglowy nie nadaje się do mycia ani regeneracji i musi być wymieniany mniej więcej co 4 miesiące pracy lub częściej, w przypadku bardzo intensywnego użytkowania (W).

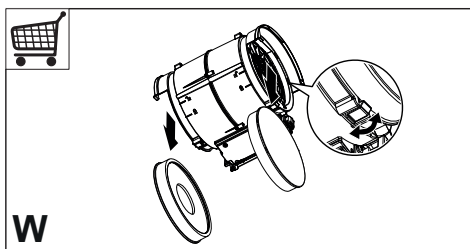

- Filtry przeciw tłuszczowe muszą być czyszczone co 2 miesiące pracy lub częściej w przypadku intensywnego użytkowania i można je myć w zmywarce (Z).

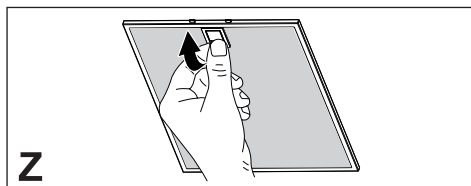



- Okap należy czyścić wilgotną szmatką i neutralnym płynem do mycia.

- Do czyszczenia zewnętrznej i wewnętrznej strony okapu unikać stosowania produktów zawierających alkohol lub silikon.

Jeśli produkt lub jedna z jego części jest wykonana ze stali nierdzewnej, używać specjalnych produktów nieściernych, a podczas czyszczenia śledzić satynowe linie wykończenia.

## 4. POLECENIA

		 T1	2 — T2	3 <sub>20</sub> — T3	 T4	 T5
Przycisk	Naciśnięcie na przycisk	Funkcja				LED
T1	Krótkie	Włącza/Wyłącza silnik z pierwszą prędkością.				On / Off
	Długie, kiedy wszystkie obciążenia są wyłączone (silnik i światła)	<b>Usuwanie parowania K-Link</b> Uruchamia się procedura usuwania wszystkich urządzeń kompatybilnych K-Link, które zostały sparowane za pomocą funkcji Parowania K-Link.				Po pomyślnym zakończeniu procedury, LED T1 i T2 migną 5 razy.
T2	Krótkie	Włącza/Wyłącza silnik z drugą prędkością.				T1 i T2 On / Off
	Długie, kiedy światło jest zapalone	Aktywuje/Dezaktywuje <b>alarm Filtrów Węglowych</b> .				T1 miga 2 razy: alarm aktywny. T1 miga 1 raz: alarm nieaktywny.
T3	Krótkie	Włącza silnik na trzeciej prędkości.				T1 i T3 On / Off
	Długie, kiedy włączone jest światło lub silnik	Włącza silnik z prędkością <b>Intensywną</b> . Prędkość ta uruchamia się na czas równy 6 minutom. Po upływie takiego czasu, system automatycznie powraca do wcześniej wybranej prędkości. Jeżeli zostanie uaktywniona gdy silnik jest wyłączony, po upływie ustawionego czasu następuje przejście do trybu OFF. <b>Gdy alarm filtra węglowego jest aktywny, Intensywna prędkość nie jest już ustawiona na 6 minut, ale trwa w nieskończoność.</b>				Migająca
	Długie, kiedy wszystkie obciążenia są wyłączone (silnik i światła)	Wykonywane jest zresetowanie alarmu nasycenia Filtrów.				Wszystkie LED migną 3 razy.
		Wskazuje <b>alarm nasycenia Filtrów Przeciwtłuszczowych Metalowych</b> i konieczność ich umycia. Alarm włącza się po 100 godzinach rzeczywistej pracy okapu.				T1 wolno miga
		Sygnalizuje <b>alarm nasycenia Filtr Przeciwzapachowego Węglowego</b> . Alarm włącza się po 200 godzinach rzeczywistej pracy okapu.				T1 szybko miga

T4	Krótkie	Włącza/wyłącza automatyczny tryb działania. Po każdym wciśnięciu innych przycisków, tryb AUTO dezaktywuje się. Tryb AUTO włącza się po wciśnięciu przycisku lub zaakceptowaniu <b>Sparowanej Płyty Indukcyjnej</b> . Prędkość okapu zostanie ustawiona automatycznie za pomocą najwyższego poziomu mocy w strefach płyty kuchennej. Po wyłączeniu płyty indukcyjnej przez 5 sekund jest utrzymywana ostatnia uaktywniona prędkość, a następnie prędkość 1 przez 15 minut. Po upływie 15 minut silnik zostaje wyłączony. Stan oświetlenia nie ulega zmianie.	Włączona stale: aktywny tryb AUTO.  Wyłączona: tryb AUTO tymczasowo nieaktywny.
	Długie, kiedy wszystkie obciążenia są wyłączone (silnik i światła)	<b>Parowanie K-Link</b> Przed rozpoczęciem procedury postępować zgodnie ze wskazówkami zawartymi w instrukcjach urządzeń do sparowania. Informacje na temat pilota zdalnego sterowania wskazano w „tryb połączenia”. Uruchamia się procedura parowania okapu z kompatybilnymi urządzeniami K-Link (płyta indukcyjna lub system zdalnego sterowania). Można sparować do 3 płyt indukcyjnych i tylko jednego pilota. Informacje na temat czynności do wykonania na urządzeniach wskazano w ich instrukcjach obsługi. Procedura parowania trwa 2 minuty. Jeśli w tym czasie nie zostanie rozpoznane żadne urządzenie, należy sprawdzić, czy uaktywniono procedurę parowania na danych urządzeniach. Możliwe jest również, że została osiągnięta maksymalna liczba możliwych do sparowania urządzeń.	LED T1 i T2 migają: procedura parowania w toku.  Po pomyślnym zakończeniu procedury, LED T1 i T2 włączą się na 2 sekundy.
T5	Krótkie	Światła przelazczą się zmieniając intensywność na średnią (jeżeli została ona przewidziana), wysoką, lub są wyłączone.	On / Off
	Długie, kiedy światło jest zapalone	Włącza/Wyłącza oświetlenie.	
<b>Zalecana kolejność parowania urządzeń:</b> 1 - Tryb K-Link (Patrz „tryb połączenia” w instrukcji pilota zdalnego sterowania) 2 - Parowanie K-Link (Patrz instrukcja obsługi okapu) 3 - Parowanie Pilota zdalnego sterowania-Okapu (Patrz instrukcja obsługi pilota zdalnego sterowania) 4 - Parowanie K-Link (Patrz instrukcja obsługi okapu) 5 - Parowanie Płyty-Okapu (Patrz instrukcja obsługi płyty indukcyjnej)			

## 5. PILOT ZDALNEGO STEROWANIA

- Omawiane urządzenie może być zarządzane za pomocą pilota zdalnego sterowania.

## 6. OŚWIETLENIE

- W celu wymiany należy skontaktować się z centrum serwisowym (“W celu zakupu zwrócić się do centrum serwisowego”).



## 1. INFORMACE O BEZPEČNOSTI

**i** Pro vlastní bezpečnost a za účelem řádného fungování přístroje prosíme, abyste si před jeho instalací a zprovozněním pozorně přečetli tuto příručku. Tuto příručku je třeba uchovávat stále spolu s přístrojem, a to i v případě, že přístroj bude poskytnut nebo prodán třetí osobě. Je důležité, aby se uživatelé seznámili s veškerými funkčními a bezpečnostními charakteristikami přístroje.

**!** Připojení kabelů musí provést kompetentní technik.

- Výrobce není odpovědný za případné škody způsobené nesprávně provedenou instalací či nesprávným používáním přístroje.
- Minimální bezpečnostní vzdálenost mezi varnou plochou a odsávací digestoří je 650 mm (některé modely mohou být nainstalovány do nižší výšky; viz odstavec týkající se provozních rozměrů a instalace).
- Jestliže je v návodu k instalaci plynového sporáku uvedena větší vzdálenost než výše uvedená, je třeba to vzít v úvahu.
- Zkontrolujte, zda síťové napětí odpovídá hodnotám uvedeným na štítku uvnitř digestoře.
- Vypínací zařízení musí být nainstalována do pevného systému v souladu s předpisy o elektroinstalaci.
- U přístrojů třídy I zkontrolujte, zda je síť domácího napájení vhodně uzemněna.
- Připojte digestoř k dýmníku pomocí trubice o minimálním průměru 120 mm. Trasa výparů musí být co nejkratší.
- Musí být dodrženy všechny normy týkající se odvodu vzduchu.
- Nepřipojujte odsávací digestoř ke komínům, které odvádějí zplodiny ze spalování (např. kotle, komíny apod.)
- Pokud je digestoř používána v kombinaci s neelektrickými přístroji (např. plynovými), musí být v místnosti zaručeno dostatečné větrání, aby nemohlo dojít k návratu plynových zplodin. Jestliže je kuchyňská digestoř používána v kombinaci s přístroji, které nejsou napájeny elektrickým proudem, záporný tlak v místnosti nesmí být vyšší než 0,04 mbar, aby nemohlo dojít ke zpětnému nasávání výparů do místnosti, kde se nachází digestoř.
- Vzduch nesmí být odváděn přes potrubí používané pro odvod výparů ze spalovacích zařízení fungujících na plyn nebo na jiná paliva.
- Pokud je napájecí kabel poškozen, jeho výměnu může provádět pouze výrobce nebo jeho servisní technik.

- Připojte zástrčku do zásuvky odpovídající normám a ve snadno přístupné poloze.
  - Při realizaci technických a bezpečnostních rozměrů pro odvod výparů je třeba pečlivě dodržovat předpisy stanovené místními orgány.
- ⚠ UPOZORNĚNÍ:** Před instalací digestoře odstraňte ochranné fólie.
- Použijte pouze šrouby a spojovací materiál vhodného typu pro digestoř.
- ⚠ UPOZORNĚNÍ:** nebude-li provedena montáž šroubů nebo upevňovacích zařízení podle tohoto návodu, mohlo by vzniknout nebezpečí zasažení elektrickým proudem.
- Nepozorujte přímo optickými přístroji (dalekohledem, lupou....).
  - Pod kuchyňskou digestoří nepřipravujte flambované pokrmy, je zde nebezpečí požáru.
  - Tento přístroj může být používán dětmi ve věku nad 8 let a osobami se sníženými psycho-fyzicko-smyslovými schopnostmi nebo bez patřičných zkušeností a znalostí, pokud jsou pod pečlivým dohledem nebo byly seznámeny s pokyny k použití přístroje bezpečným způsobem a rozumí jeho rizikům. Zkontrolujte, zda si děti nehrají s přístrojem. Čištění a údržba, které mají být vykonávány uživatelem, nesmí být prováděny
- děti, pokud nejsou pod dohledem.
  - Děti musí být pod dohledem, kontrolujte, aby si nehrály s přístrojem.
  - Přístroj nesmí být používán osobami (včetně dětí) se sníženými psycho-fyzicko-smyslovými schopnostmi nebo s nedostatečnými zkušenostmi či znalostmi, s výjimkou případů, kdy jsou pod dostatečným dohledem a byly dostatečně poučeny.
- ⚠** Přístupné části mohou při používání varných přístrojů dosahovat vysokých teplot.
- Vyčistěte a/nebo vyměňte filtry po uvedené době (nebezpečí vznícení). Řiďte se odstavcem Údržba a čištění.
  - Pokud je digestoř používána současně s plynovými přístroji nebo přístroji, které používají nějaké jiné palivo, v místnosti musí být vhodné větrání (neaplikuje se na přístroje, které pouze vypouštějí vzduch do místnosti)
  - Symbol  na výrobku nebo na jeho obalu označuje, že výrobek nemůže být zlikvidován jako normální domácí odpad. Výrobek, který má být likvidován, musí být odevzdán do specializovaných sběrů pro recyklaci elektrických a elektronických komponentů. Tím, že se ujistíte o řádném provedení likvidace tohoto výrobku, přispějete k zabránění případného negativního

dopadu na životní prostředí a na zdraví osob, který by mohla mít nesprávně provedená likvidace. Podrobnější informace o recyklaci tohoto výrobku získáte na obecním úřadě, v místním podniku pro sběr domácího odpadu nebo v obchodě, kde jste výrobek zakoupili.

každých 4 měsících používání nebo v případě potřeby i častěji (W).

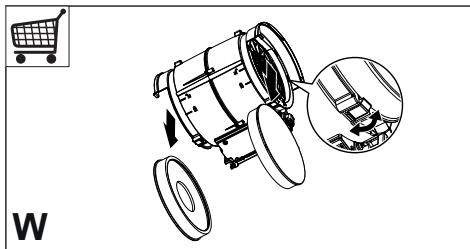

## 2. POUŽITÍ

- Odsávací digestoř je navržena výlučně pro domácí použití, k odstraňování pachů z kuchyně.
- Nikdy nepoužívejte digestoř k jiným účelům než k těm, pro které je určena.
- Nikdy nenechávejte pod digestoři při chodu vysoký plamen.
- Seřídte intenzitu plamene tak, aby byl nasměrován pouze na dno varné nádoby a ujistěte se, aby nešlehal po jejích stranách.
- Kontrolujte fritovací hrnce během používání: příliš zahřátý olej by se mohl vznítit.

- Tukové filtry musí být čistěny každé 2 měsíce provozu nebo častěji v případě velmi intenzivního používání a lze je mýt v myčce nádobí (Z).

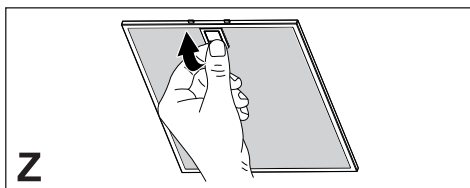



## 3. ČIŠTĚNÍ A ÚDRŽBA

- Uhlíkový filtr nelze mýt ani regenerovat, ale je třeba ho vyměnit zhruba po

- Čistěte digestoř vlhkým hadříkem a neutrálním tekutým čisticím prostředkem.
- Pro čištění vnější a vnitřní části odsavače par nepoužívejte výrobky na bázi alkoholu nebo silikonu.

Pokud je výrobek nebo některá z jeho částí vyrobena z nerezové oceli, použijte k čištění speciální neabrazivní prostředky a při čištění dodržujte linie saténového povrchu.

## 4. PŘÍKAZY

		 T1	2 T2	3 <sub>sp</sub> T3	(A) T4	 T5	
Tlačítko	Stisknutí tlačítka	Funkce				Kontrolka led	
T1	Krátké	Zapne/vypne motor na jedničku.				ON/OFF	
	Dlouhé se všemi spotřebiči vypnutými (motor a světla)	<b>Zrušení spárování K-Link</b> Tím se spustí postup zrušení všech dříve spárovaných zařízení kompatibilních s funkcí K-Link Pairing.				Po úspěšném dokončení postupu kontrolky led T1 a T2 pětikrát zablikají.	

T2	Krátké	Zapne/vypne motor na dvojku.	T1 a T2 ON/OFF
	Dlouhé s rozsvíceným světlem	Aktivuje/deaktivuje <b>alarm uhlíkových filtrů</b> .	T1 zabliká 2 krát: alarm aktivován. T1 zabliká 1 krát: alarm deaktivován.
T3	Krátké	Zapne motor na trojku.	T1 a T3 ON/OFF
	Dlouhé se zapnutým světlem a motorem	Zapne motor na <b>Intenzivní rychlost</b> . Tato rychlost je časově omezena na 6 minut. Po uplynutí této doby se systém automaticky navrátí na rychlost, která byla zvolena předtím. Dojde-li k její aktivaci s vypnutým motorem, po uplynutí této doby systém přejde do režimu OFF. <b>Když je aktivován alarm uhlíkových filtrů, intenzivní rychlost již není časována na 6 minut, ale má neomezenou dobu trvání.</b>	Bliká
	Dlouhé se všemi spotřebiči vypnutými (motor a světla)	Provede se <b>reset alarmu nasycení filtrů</b> .	Všechny kontrolky led třikrát zablikají.
		Signalizuje <b>alarm nasycení kovových tukových filtrů</b> a nutnost je umýt. Tento alarm se spustí po 100 hodinách skutečného provozu digestoře.	T1 bliká pomalu
		Signalizuje <b>alarm nasycení uhlíkového pachového filtru</b> . Tento alarm se spustí po 200 hodinách skutečného provozu digestoře.	T1 bliká rychle
T4	Krátké	Aktivuje/Deaktivuje automatický režim fungování. Při každém stisknutí ostatních tlačítek se režim AUTO bude deaktivovat. Režim AUTO se aktivuje stisknutím tlačítka nebo zapnutím <b>spárované indukční varné desky</b> . Rychlost digestoře se nastaví automaticky při použití nejvyššího stupně výkonu přítomného v zónách varné desky. Při vypnutí indukční varné desky se na 5 sekund udrží poslední použitá rychlost a poté jednička po dobu 15 minut. Po 15 minutách se motor vypne. Stav světél se nezmění.	Svítil stále: režim AUTO aktivován.  Zhasnuto: režim AUTO dočasně deaktivován.
	Dlouhé se všemi spotřebiči vypnutými (motor a světla)	<b>Spárování K-Link</b> Před zahájením postupu se řiďte specifickými pokyny v příručkách zařízení, která mají být spárována. Pro dálkový ovladač viz „připojený režim“. Spustí se postup přiřazení odsavače par k zařízením kompatibilním s K-Link (indukční varná deska nebo dálkové ovládání). Je možné přiřadit 3 indukční varné desky a pouze jeden dálkový ovladač. Operace, které je třeba provést, jsou popsány v příručkách zařízení. Postup párování trvá 2 minuty. Pokud během této doby není rozpoznáno žádné zařízení, zkontrolujte, zda jste předtím spustili postup pro párování zařízení. Je možné, že bylo dosaženo maximálního limitu zařízení k přiřazení.	Kontrolky led T1 a T2 blikají: probíhá postup párování.  Po úspěšném dokončení postupu se kontrolky led T1 a T2 rozsvítí na 2 sekundy.
T5	Krátké	Světla se střídají mezi střední intenzitou (pokud je přítomná), vysokou intenzitou a vypnutím.	ON/OFF
	Dlouhé s rozsvíceným světlem	Zapne/vypne osvětlení místnosti.	

#### Doporučená posloupnost spárování zařízení:

- 1 - Režim K-Link (Viz „připojený režim“ návodu k dálkovému ovladači)
- 2 - Spárování K-Link (Viz příručka digestoře)
- 3 - Spárování dálkového ovladače-digestoře (Viz příručka dálkového ovladače)
- 4 - Spárování K-Link (Viz příručka digestoře)
- 5 - Spárování varné desky-digestoře (Viz příručka indukční varné desky)

## 5. DÁLKOVÝ OVLADAČ

- Toto zařízení lze ovládat dálkovým ovladačem.

obraťte na oddělení technického servisu“).

## 6. OSVĚTLENÍ

- Pro výměnu kontaktujte oddělení technického servisu („Pro nákup se

## 1. INFORMACIJE O SIGURNOSTI

**i** Radi vlastite sigurnosti i ispravnog rada uređaja, molimo da pažljivo pročitate ovaj priručnik prije instalacije i stavljanja uređaja u funkciju. Ove upute uvijek držite uz uređaj, čak i u slučaju ustupanja ili prijenosa trećim osobama. Važno je da su korisnici upoznati sa svim karakteristikama rada i sigurnosti uređaja.

**!** Spajanje električnih voda mora obaviti kompetentni tehnički stručnjak.

- Proizvođač se ne može smatrati odgovornim za eventualne štete koje proizlaze iz nepravilne instalacije ili neprikladnog korištenja uređaja.
- Minimalna sigurnosna udaljenost između površine za kuhanje i usisne nape je 650 mm (neki modeli mogu se instalirati na manju visinu; pogledajte dio koji se odnosi na radne dimenzije i instalaciju).
- Ako upute za instalaciju plinskog štednjaka određuju veću udaljenost od gore navedene, potrebno je uvažiti.
- Provjerite da mrežni napon odgovara onom naznačenom na pločici s tehničkim podacima koja se nalazi s unutrašnje strane nape.
- Glavni izolatori moraju biti instalirani u fiksnom uređaju u skladu s propisima o sustavima ožičenja.
- Za uređaje razreda I, provjerite da kućna mreža napajanja ima odgovarajuće uzemljenje.
- Spojite napu na dimnjak pomoću cijevi minimalnog promjera 120 mm. Put kojim prolazi dim mora biti što je moguće kraći.
- Moraju se poštovati svi propisi koji se odnose na ispušni zrak.
- Ne spajajte usisnu napu na dimnjake koji odводе dim od izgaranja (npr. kotlova, kamina, itd.).
- Ako se napa koristi u kombinaciji s neelektričnim uređajima (npr. uređajima na plin), mora biti osiguran dovoljan stupanj prozračivosti u prostoriji radi sprječavanja vraćanja toka ispušnih plinova. Kad se kuhinjska napa koristi u kombinaciji s uređajima koje ne napaja električna energija, negativni tlak u prostoriji ne smije prelaziti 0,04 mbara kako bi se izbjeglo da napa ponovno usisa dim u prostoriju.
- Zrak se ne smije odvoditi kroz odvodnu cijev koja se koristi za ispušni dim od uređaja sa izgaranjem koje napaja plin ili druga goriva.
- Ako je kabel napajanja oštećen mora ga zamijeniti proizvođač ili tehničar servisne službe.
- Spojite utikač u utičnicu tipa koji odgovara važećim zakonima i nalazi se na dostupnom mjestu.

- U vezi tehničkih i sigurnosnih mjera koje treba poštovati u vezi ispuštanja dima, važno je pažljivo se pridržavati odredbi lokalnih vlasti.
  - ⚠ **UPOZORENJE:** prije instaliranja nape, uklonite zaštitne folije.
  - Koristite samo vijke i sitni materijal tipa koji odgovara napi.
  - ⚠ **UPOZORENJE:** manjkava instalacija vijaka ili sredstava za učvršćivanje u skladu s ovim uputama može uzrokovati opasnost od električnih udara.
  - Ne gledajte izravno optičkim instrumentima (dvočlud, povećalo...).
  - Ne flambirajte ispod nape: može doći do požara.
  - Ovaj uređaj mogu koristiti djeca ne mlađa od 8 godina i osobe sa smanjenim psihofizičkim i senzoričkim sposobnostima ili nedovoljnim iskustvom i znanjem samo ako ih se nadgleda i uputi u korištenje uređaja na siguran način te upozna s opasnostima koje to podrazumijeva. Pobrinite se da se djeca ne igraju s uređajem. Čišćenje i održavanje ne smiju obavljati djeca, osim ako ih se nadgleda.
  - Nadgledajte djecu i pobrinite se da se ne igraju s uređajem.
  - Ovaj uređaj ne smiju koristiti osobe (uključujući djecu) smanjenih psihofizičkih i senzorskih sposobnosti ili nedovoljnog znanja, osim ako ih se pažljivo ne nadzire i instruiira.
- ⚠ Dostupni dijelovi mogu se jako zagrijati tijekom korištenje štednjaka
- Očistite i/ili zamijenite filtre nakon naznačenog razdoblja (opasnost od požara). Pogledajte dio Održavanje i čišćenje.
  - U prostoriji treba osigurati odgovarajuću ventilaciju kada se napa upotrebljava istodobno s uređajima koji koriste plin ili druga goriva (ne odnosi se na uređaje koji ispuštaju samo zrak natrag u prostoriju)
  - Simbol  na proizvodu ili na njegovu pakiranju označava da se proizvod ne smije odlagati kao uobičajeni kućanski otpad. Proizvod koji je za otpad mora se predati u odgovarajući centar za prikupljanje i reciklažu električnih i elektroničkih komponenti. Brigom za pravilno odlaganje proizvoda, pridonosi se sprječavanju potencijalnih negativnih posljedica za okoliš i za zdravlje, koje bi inače mogle proizići iz neodgovarajućeg odlaganja. Za detaljnije informacije o reciklaži ovog proizvoda, kontaktirajte gradski ured, lokalnu komunalnu službu čistoće ili trgovinu u kojoj ste kupili proizvod.

## 2. UPORABA

- Usisna napa osmišljena je isključivo za kućnu uporabu s namjenom uklanjanja mirisa od kuhanja.
- Nikad ne koristite napu za svrhe drugačije od onih za koje je osmišljena.

- Nikad ne ostavljajte visoki plamen ispod nape kad je ona u funkciji.
- Podesite intenzitet plamena na način da ga usmjerite isključivo prema dnu posude za kuhanje, osiguravajući tako da ne izlazi sa strana.
- Friteze je potrebno stalno nadzirati tijekom korištenja: zagrijano ulje se može zapaliti.
- Filtri za mast moraju se čistiti svaka 2 mjeseca rada ili češće u slučaju vrlo intenzivne uporabe i mogu se prati u perilici posuđa (Z).

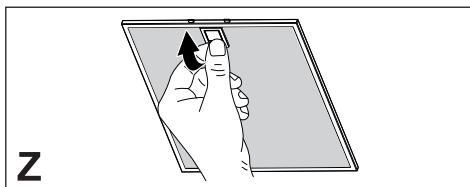

### 3. ČIŠĆENJE I ODRŽAVANJE

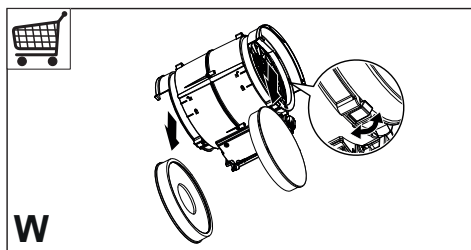

- Filtar s aktivnim ugljenom nije ni periv, niti ga je moguće obnoviti i mora se zamijeniti otprilike svaka 4 mjeseca rada ili češće u slučaju vrlo intenzivne upotrebe (W).



- Očistite napu vlažnom krpom i neutralnim tekućim deterdžentom.
- Za vanjsko i unutarnje čišćenje nape izbjegavajte alkoholna ili silikonska sredstva.

Ako je proizvod ili jedan njegov dio izrađen od nehrđajućeg čelika, za čišćenje koristite posebne neabrazivne proizvode i tijekom čišćenja slijedite linije satenske završne obrade.

### 4. NAREDBE

			2	3 <sub>90</sub>	(A)	
		T1	T2	T3	T4	T5
Tipka	Pritisak na tipku	Funkcija				LED
T1	Kratki	Uključuje/isključuje motor na prvoj brzini.				Uključivanje / isključivanje
	Dugo kada su sva opterećenja ugašena (motor i svjetla)	<b>K-Link razdvajanje</b> Započinje postupak brisanja svih K-Link kompatibilnih uređaja koji su prethodno bili povezani s funkcijom K-Link uparivanje.				Nakon uspješnog završetka postupka, LED T1 i T2 trepere 5 puta.
T2	Kratki	Uključuje/isključuje motor na drugoj brzini.				T1 i T2 Uključivanje / isključivanje
	Dugo dok je svjetlo ugašeno	Aktiviranje/deaktiviranje <b>alarma filtera s aktivnim ugljenom.</b>				T1 treperi 2 puta: alarm aktiviran. T1 treperi 1 put: alarm deaktiviran.

T3	Kratki	Uključuje motor na trećoj brzini.	T1 i T3 Uključivanje / isključivanje
	Dugo dok su svjetla i motor ugašeni	Uključuje motor na <b>Intenzivnoj</b> brzini. Ova brzina ograničena je na 6 minuta. Po isteku vremena sustav se automatski vraća na prethodno odabranu brzinu. Ako se aktivira s isključenim motorom, nakon isteka vremena prebacuje se u način ISKLJUČENO. <b>Kad se aktivira alarm filtra s aktivnim ugljem, Intenzivna brzina više nije ograničena na 6 minuta, već ima beskonačno trajanje.</b>	Trepereće
	Dugo kada su sva opterećenja ugašena (motor i svjetla)	Vrši se <b>resetiranje alarma zasićenja filtera</b> .	Sve LED diode trepću 3 puta.
		Signalizira <b>alarm zasićenja metalnih filtera za mast</b> i potrebu za njihovim pranjem. Alarm se aktivira nakon 100 sati stvarnog rada nape. Signalizira <b>alarm zasićenja filtra mirisa s aktivnim ugljenom</b> . Alarm se aktivira nakon 200 sati stvarnog rada nape.	T1 polako treperi T1 brzo treperi
T4	Kratki	Aktivira/deaktivira automatski način rada. Svaki put kad pritisnete druge tipke, AUTO način rada se deaktivira. AUTO način rada aktivira se pritiskom na tipku ili prilikom uključena <b>spojene indukcijske ploče</b> . Brzina nape postaviti će se automatski koristeći najvišu razinu snage prisutnu u zonama ploče za kuhanje. Kad je indukcijska ploča isključena, zadnja primijenjena brzina održava se 5 sekundi, a zatim brzina 1 u trajanju od 15 minuta. Nakon 15 minuta motor se isključuje. Stanje svjetla se ne mijenja.	Uključen fiksno: Aktiviran način AUTO.  Isključen: način AUTO privremeno onemogućen.
	Dugo kada su sva opterećenja ugašena (motor i svjetla)	<b>K-Link uparivanje</b> Prije započinjanja postupka, slijedite posebne upute u uputama za uređaje koje želite upariti. Za daljinski upravljač pogledajte "povezani način rada". Započinje se postupak uparivanja nape s uređajima kompatibilnim s K-Linkom (indukcijska ploča za kuhanje ili daljinski upravljač). Mogu se povezati do 3 indukcijske ploče i jedan daljinski upravljač. Pogledajte upute uređaja za radnje koje se moraju izvršiti na njima. Postupak uparivanja traje 2 minute. Ako u tom roku nije prepoznat nijedan uređaj, provjerite jeste li prethodno pokrenuli postupak za uparivanje uređaja. Moguće je da je dosegnuta maksimalna količina uređaja koji se mogu povezati.	LED T1 i T2 trepere: postupak uparivanja je u tijeku.  Nakon uspješnog završetka postupka, LED diode T1 i T2 uključuju se na 2 sekunde.
T5	Kratki	Svjetla se izmjenjuju između srednjeg intenziteta (ako postoje), visokog intenziteta i isključena.	Uključivanje / isključivanje
	Dugo dok je svjetlo ugašeno	Uključuje/isključuje ambijentalna svjetla.	nje
<b>Preporučeni slijed uparivanja između uređaja:</b>			
1 - Način K-Link (vidi "povezani način rada" u priručniku daljinskog upravljača)			
2 - K-Link uparivanje (vidi priručnik nape)			
3 - Uparivanje daljinskog upravljača i nape (vidi priručnik daljinskog upravljača)			
4 - K-Link uparivanje (vidi priručnik nape)			
5 - Uparivanje ploča za kuhanje-napa (vidi priručnik indukcijske ploče)			

## 5. DALJINSKI UPRAVLJAČ

- Ovaj uređaj se može kontrolirati pomoću daljinskog upravljača.

## 6. RASVJETA

- Za zamjenu se obratite servisnoj službi („Za kupnju se obratite servisnoj službi“).



## 1. BIZTONSÁGI INFORMÁCIÓK

**i** Saját biztonsága és a készülék helyes működése érdekében arra kérjük, hogy a készülék üzembe helyezése és használata előtt figyelmesen olvassa el ezt az útmutatót. Tartsa ezt mindig a készülékkel együtt, a készülék átadása vagy eladása esetén is. Fontos, hogy a felhasználók tisztában legyenek a készülék minden működési és biztonsági jellemzőjével.

**!** A vezetékek bekötését szakembernek kell elvégeznie.

- A gyártót nem terheli felelősség a nem megfelelő üzembe helyezés vagy használat miatt bekövetkező esetleges károkért.
- A főzőfelület és a kivezetéses páraelszívó közötti biztonsági távolság minimum 650 mm (egyes típusok alacsonyabban is felszerelhetők; lásd az üzemi méretekre és az üzembe helyezésre vonatkozó fejezetet).
- Amennyiben a gázfőzőlap üzembe helyezési útmutatója a fentínél nagyobb távolságot ír elő, úgy azt kell betartani.
- Ellenőrizze, hogy a hálózati feszültség megfelel-e a készülék belsejében levő adat-táblán feltüntetett értéknek.
- A hatályos vezetékezési jogszabályoknak megfelelően a rögzített berendezéshez szakaszoló eszközöket kell beszerezni.
- Az I. kategóriájú készülékek-nél ellenőrizni kell, hogy az otthoni elektromos hálózat megfelelő földelést biztosít-e.
- Egy legalább 120 mm átmérőjű csővel csatlakoztassa a páraelszívót a kéményhez. A füst útjának a lehető legrövidebbnek kell lennie.
- A levegő elvezetésére vonatkozó összes előírást be kell tartani.
- Tilos a készüléket az égésből származó (kazán, kandalló stb.) füstök elvezetésére szolgáló csövekbe bekötni.
- A füstgázok visszaáramlásának megakadályozása érdekében megfelelő szellőzésről kell gondoskodni abban a helyiségben, ahol a páraelszívó mellett nem elektromos üzemű (például gázüzemű) berendezések is vannak. Ha a konyhai elszívót nem villamos készülékekkel együtt használja, a környezeti negatív nyomás nem haladhatja meg a 0,04 mbar értéket, mert csak így kerülhető el az, hogy a készülék visszaszívja a füstgázokat a helyiségbe.
- A levegő nem vezethető ki egy olyan csatornán keresztül, amit a gáz- vagy egyéb tüzelésű készülékek füstelvezetésére használnak.
- A megsérült hálózati zsinór cseréjét kizárólag a gyártó

vagy a vevőszolgálat szakembere végezheti.

- A hálózati csatlakozót csak a hatályos előírásoknak megfelelő és jól hozzáférhető konnektorba szabad bedugni.
- A füstelvezetésre vonatkozó műszaki és biztonsági teendőket illetően fontos a helyi hatóságok által előírt szabályok szigorú betartása.

 **FIGYELMEZTETÉS:** Az elszívó üzembe helyezése előtt el kell távolítani a védőfóliákat.

- Csak a készülékhez megfelelő típusú csavarokat és apró alkatrészeket használjon.

 **FIGYELMEZTETÉS:** Áramütés kockázatával járhat az, ha nem szereli fel a jelen utasításban foglaltak szerint a rögzítést szolgáló csavarokat vagy eszközöket.

- Tilos optikai eszközökkel (látcső, nagyítóüveg) közvetlenül figyelni.
- Ne készítsen flambírozott ételt az elszívó alatt: ez tűzveszélyes lehet.
- A készüléket 8 évnél nem fiatalabb gyermekek, illetve csökkent fizikai, érzékelési vagy szellemi képességgel rendelkező, megfelelő tapasztalatok és ismeretek nélküli személyek is használhatják szigorú felügyelet mellett, illetve ha ismerik a készülék biztonságos használati módját és a kapcsolódó veszélyeket. Ügyeljen arra, hogy ne

játszhassanak gyermekek a készülékkel. A készülék tisztítását és karbantartását nem végezhetik gyermekek, amennyiben nincsenek felügyelve.

- Figyeljen a gyermekekre, hogy ne játszhassanak a készülékkel.
- A készüléket nem használhatják csökkent fizikai, érzékelő vagy szellemi képességgel rendelkező, megfelelő tapasztalatok és ismeretek nélküli személyek (gyerekeket is beleértve), hacsak nem tanítják meg vagy ellenőrzik őket a készülék használatára, illetve használatában.

 A főzőberendezés használata közben az elérhető alkatrészek nagyon felmelegedhetnek



- Az előírt időtartam lejáratát után tisztítsa meg és/vagy cserélje ki a szűrőket (tűzveszély). Lásd az Ápolás és karbantartás bekezdést.
- Megfelelő szellőzésről kell gondoskodni a helyiségben, amikor a páraelszívót gázzal vagy más tüzelőanyaggal működő készülékekkel egyidejűleg használják (olyan készülékek mellett sem használható, amelyek kizárólag a helyiségbe engedik a levegőt).
- A terméken, illetve a csomagoláson látható  szimbólum arra utal, hogy a termék nem kezelhető normál háztartási hulladékként. Az ártalmatlan

nítandó terméket megfelelő gyűjtőhelyen kell leadni, ahol elvégzik az elektromos és elektronikus alkatrészek újrahasznosítását. Ha Ön gondoskodik a termék megfelelő ártalmatlanításáról, akkor ezzel hozzájárul ahhoz, hogy elkerülhetők legyenek a hulladékká vált termék nem szabályos ártalmatlanítása miatt a környezetre és egészségre nézve potenciálisan káros következmények. A termék újrahasznosításával kapcsolatban a helyi önkormányzat, a háztartási hulladékgyűjtő szolgálat vagy a terméket értékesítő bolt tud részletes tájékoztatással szolgálni.

## 2. HASZNÁLAT

- Az elszívó készülék kizárólag háztartási célú használatra, a konyhai szagok eltávolítására szolgál.
- Tilos a készüléket a rendeltetészerű céloktól eltérő célokra használni.
- Tilos a működésben levő készülék alatt magas lángot hagyni.
- A láng erősségét úgy kell beállítani, hogy az kizárólag a főzőedény aljára irányuljon és ne vegye körbe a főzőedény oldalát.
- Az olajsütőt használat közben végig figyelni kell: a felforrósodott olaj könnyen meggyulladhat.

## 4. KEZELŐSZERVEK

	 T1	2 T2	3 <sub>20</sub> T3	 T4	 T5
Gomb	Gomb megnyomás a	Funkció			LED

## 3. ÁPOLÁS ÉS KARBANTARTÁS

- Az aktív szén szűrő nem mosható, nem regenerálható, és 4 kb. havi használat után vagy intenzív használat esetén (W) gyakrabban le kell cserélni.

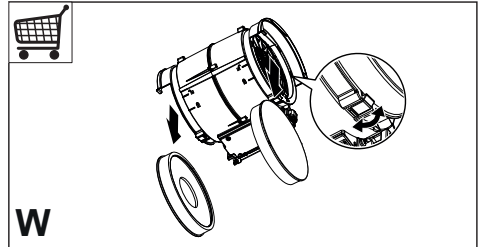

- A zsírszűrőket kéthavi használat után tisztítani kell, illetve intenzív használat esetén gyakrabban. Mosogatógépben is moshatók (Z).

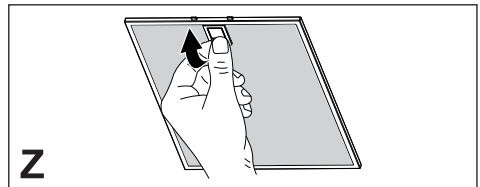

- Tisztítsa meg az elszívót egy nedves ruhával és semleges folyékony tisztítószerrel.
- Az elszívó külső és belső tisztításához kerülje az alkoholos vagy szilikonos termékeket.

Ha a termék vagy egy része rozsdamentes acélból készült, erre alkalmas, nem karcoló terméket használjon a tisztításhoz, és kövesse a csiszolás vonalait a tisztítás folyamán.

T1	Rövid	Bekapcsolja/Kikapcsolja a motort az első sebességen.	On/Off
	Hosszú, amikor az összes töltés ki van kapcsolva (motorok és fények)	<b>K-Link társítás törlése</b> Indítsa el az összes előzőleg K-Link társítási folyamattal társított K-Link kompatibilis eszköz törlési folyamatát.	A folyamat sikeres befejezésekor a T1 és T2 led 5-ször felvillan.
T2	Rövid	Bekapcsolja/Kikapcsolja a motort a második sebességen.	T1 és T2 On/Off
	Hosszú, világító fénnel	Bekapcsolja/Kikapcsolja az <b>Aktívzenes szűrő riasztást</b> .	A T1 kétszer villan: riasztás aktiválva. A T1 egyszer villan: riasztás kikapcsolva.
T3	Rövid	Bekapcsolja a motort a harmadik sebességen.	T1 és T3 On/Off
	Hosszú, bekapcsolt fénnel vagy motorral	Bekapcsolja a motort az <b>Intenzív</b> sebességre. Ez a sebesség 6 percre időzített. Az idő lejárta után a rendszer automatikusan visszatér az előzőleg kiválasztott sebességre. Ha kikapcsolt motor mellett aktiválja, az idő letelte után OFF üzemmódba kapcsol. <b>Amikor a szészűrő riasztó be van kapcsolva, az Intenzív sebesség nincs 6 percre időzítve, hanem végtelen időtartamú.</b>	Villogó fény
	Hosszú, amikor az összes töltés ki van kapcsolva (motorok és fények)	Végezze el a <b>Szűrők telítettségi riasztásának visszaállítását</b> .	Az összes led 3-szor villan.
		A <b>Fémes Zsírűzők telítettségi riasztását</b> jelzi, és a mosás szükségességét. A riasztás a páraelszívó 100 tényleges munkaórája után lép működésbe. Az <b>Aktívzenes szagszűrő telítettségi riasztását</b> jelzi. A riasztás a páraelszívó 200 tényleges munkaórája után lép működésbe.	A T1 lassan villog A T1 gyorsan villog
T4	Rövid	Bekapcsolja/Kikapcsolja az Automata üzemmódot. Minden egyéb gomb megnyomásakor az AUTO üzemmód kikapcsol. Az AUTO üzemmód bekapcsol a gomb megnyomásakor, vagy a <b>Társított Indukciós Főzőlap</b> bekapcsolásakor. A páraelszívó sebessége automatikusan beáll a főzőlap zónáin lévő legmagasabb szint használatkor. Amikor kikapcsolja az indukciós lapot, megmarad az utoljára beállított sebesség 5 másodpercig, majd az 1-es sebesség 15 percig. A 15 perc elteltével a motor lekapcsol. A fények állapota nem változik.	Állandó világító: AUTO üzemmód bekapcsolva. Kikapcsolt: AUTO üzemmód átmenetileg kikapcsolva.
	Hosszú, amikor az összes töltés ki van kapcsolva (motorok és fények)	<b>K-Link társítás</b> Az eljárás elindítása előtt kövesse a társítandó készülékek kézikönyvében lévő utasításokat. A távirányítóhoz tekintse meg a „csatlakoztatott mód”-ot. Indítsa el az elszívó társítási eljárását K-Link kompatibilis készülékekkel (indukciós lap vagy távirányító). Összesen 3 indukciós lapot társíthat és egy távirányítót. Tekintse meg a készülékek kézikönyvét az elvégzendő műveletek érdekében. A társítási folyamat 2 percig tart. Ha ennyi időn belül nem ismer fel semmilyen készüléket, ellenőrizze, hogy előzőleg elindította-e a társítandó készülékek folyamatát. Lehetséges, hogy elérte a maximális társítható készülékek számát.	T1 és T2 led villog: társítási eljárás folyamatban. A folyamat sikeres befejeztével a T1 és T2 led felgyulladnak 2 másodpercre.
T5	Rövid	A fények váltakoznak közepes intenzitás (ha van), magas intenzitás és kikapcsolt állapot között.	On/Off
	Hosszú, világító fénnel	Bekapcsolja/Lekapcsolja a környezeti fényeket.	
<b>Ajánlott készülékek közötti társító folyamat:</b>			
1 - K-Link mód (Lásd a „csatlakoztatott mód”-ot a távirányító kézikönyvében)			
2 - K-Link társítás (Lásd elszívó kézikönyvét)			
3 - Távirányító-Elszívó társítás (Lásd távirányító kézikönyvét)			
4 - K-Link társítás (Lásd elszívó kézikönyvét)			
5 - Főzőlap-Elszívó társítás (Lásd indukciós lap kézikönyvét)			

## 5. TÁVIRÁNYÍTÓ

- Ezt a készüléket egy távirányítóval lehet vezérelni.

## 6. VILÁGÍTÁS

- A csere elvégzése érdekében lépjen kapcsolatba a vevőszolgálattal („Vá-

sárlás esetén forduljon a vevőszolgá-  
lathoz”).

## 1. БЕЗБЕДНОСНЕ ИНФОРМАЦИЈЕ

**i** Ради ваше безбедности и правилног коришћења уређаја, пре монтаже и употребе пажљиво прочитајте ово упутство. Чувајте ово упутство заједно са уређајем чак и у случају продаје или предаје трећем лицу. Корисници морају да знају све радне и безбедносне карактеристике уређаја.

**!** Каблове мора да прикључи обучени техничар.

- Произвођач неће бити одговоран ни за какву повреду или штету насталу услед неправилне инсталације или употребе.
- Минимална безбедна удаљеност између штедњака и аспиратора је 650 mm (неки модели се могу поставити и ниже; погледајте одељак о радним димензијама и постављању).
- Ако је у упутству за постављање гасног штедњака наведено растојање које је веће од горенаведеног, то се свакако мора узети у обзир.
- Проверите да ли напон напајања одговара ономе који је назначен на натписној плочици са унутрашње стране аспиратора.
- Исклопни уређаји морају да се поставе у фиксни систем у складу са прописима о ожичењу.
- У случају уређаја 1. класе, проверите да ли је струјна утичница адекватно уземљена.
- Прикључите аспиратор на вентилациону цев помоћу цеви пречника бар 120 mm. Испарења морају да прелазе најкраће могуће растојање.
- Морају се поштовати сви прописи о системима за вентилацију.
- Не прикључујте аспиратор на издувне цеви кроз које пролазе и продукти сагоревања (нпр. из котлова и димњака).
- Ако се аспиратор користи заједно са неелектричним уређајима (нпр. гасни уређаји), мора се обезбедити довољна проветреност просторије да би се спречио повратни ток издувног гаса. Када се кухињски аспиратор користи заједно са уређајима који не користе електричну енергију, негативан притисак у просторији не сме прећи 0,04 mbar да се испарења не би враћала кроз аспиратор у просторију.
- Ваздух не сме да се одводи у вентилациону цев која се уједно користи за одвод

испарења из уређаја који раде на гас или друга горива.

- Ако се кабл за напајање оштети, мора да га замени произвођач или сервисер.
- Утикач ставите у утичницу која је у складу са важећим прописима и налази се на приступачном месту.
- У погледу техничких и безбедносних мера које треба предузети ради одвођења испарења, неопходно је пажљиво праћење прописа локалних органа.

 **ОПРЕЗ:** Пре постављања аспиратора уклоните заштитне фолије.

- Користите само завртње и мале делове погодне за аспиратор.

 **ОПРЕЗ:** Непостављање завртњева или причврслених елемената описаних у овом упутству може да доведе до опасности од струјног удара.

- Не гледајте директно у извор светлости кроз оптичка помагала (наочаре, лупе...).
- Не фламбирајте намирнице испод аспиратора: можете изазвати пожар.
- Овај уређај могу да користе деца старија од 8 година и особе са смањеним психофизичким и чулним

способностима или са недовољним искуством и знањем ако су под пажљивим надзором и ако им је објашњена безбедна употреба уређаја и опасности повезане са тим. Ономогућите деци да се играју са уређајем. Чишћење и одржавање које треба да обавља корисник не смеју да обављају деца, осим ако су под надзором.

- Деца морају бити под надзором да се не би играла са уређајем.
- Овај уређај не смеју да користе особе (укључујући и децу) са смањеним психофизичким или чулним способностима, као ни особе које немају довољно искуства и знања, сем ако су под пажљивим надзором и обучена.

 Приступачни делови могу постати изузетно врели кад се користе апарати за кување.

- Очистите и/или замените филтере након назначеног временског периода (опасност од ватре). Погледајте одељак „Чишћење и одржавање”.
- Просторија мора бити адекватно проветрена кад се аспиратор користи истовремено са уређајима који раде на гас или друга горива (не односи се на уређаје који испуштају ваздух натраг у просторију).

- Симбол  на производу или његовој амбалажи означава да се он не сме одлагати заједно са обичним кућним отпадом. Производ мора да се одложи у специјалном центру за рециклажу електричних и електронских компонената. Осигуравајући да се овај производ правилно одложи, допринећете спречавању негативних последица по животну средину и здравље до којих може доћи услед неправилног одлагања. За детаљније информације о рециклажи овог производа обратите се локалној управи, служби за одношење смећа или продавници у којој сте купили производ.

## 2. УПОТРЕБА

- Аспиратор је пројектован искључиво за уклањање кухињских мириса у домаћинству.
- Никад не користите аспиратор за било шта осим за оно за шта је намењен.
- Никад не остављајте висок пламен испод укљученог аспиратора.
- Подесите интензитет пламена тако да буде усмерен само на дно тигања, а не да обухвати и његове бочне стране.
- Фритезе морају да буду под непрекидним надзором током

употребе: уље може да се запали ако се прегреје.

## 3. ЧИШЋЕЊЕ И ОДРЖАВАЊЕ

- Филтер са активним угљеном не може се прати, нити се може обновити и мора се заменити отприлике свака 4 месеца рада или чешће у случају врло интензивне употребе (W).

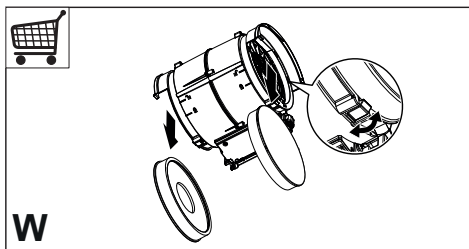

- Филтери за маст морају се чистити свака 2 месеца рада или чешће у случају врло интензивне употребе и могу се прати у машини за прање посуђа (Z).

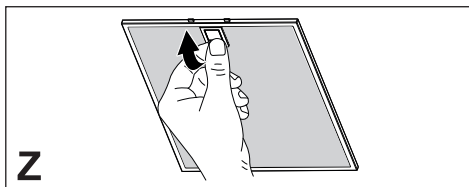





- Очистите аспиратор влажном крпом и неутралним течним детерџентом.
- За спољно и унутрашње чишћење аспиратора избегавајте алкохолне или силиконске производе.

Ако је производ или један од његових делова направљен од нерђајућег челика, за чишћење користите посебне неабразивне производе и пратите линије сатенске завршне обраде током чишћења.



## 4. КОМАНДЕ

						
		T1	T2	T3	T4	T5
Дугме	Притисак дугмета	Функција				ЛЕД
T1	Кратки	Укључује/искључује мотор на прву брзину.				Уклъ / Исклъ
	Дуги искљученим свим оптерећењима (мотор светла) и са	<b>К-Линк раздвајање</b> Почиње поступак брисања свих К-Линк компатибилних уређаја који су претходно били повезани са функцијом К-Линк упаривање.				После завршетка поступка, ЛЕД диоде T1 и T2 трепере 5 пута.
T2	Кратки	Укључује/искључује мотор на друг брзину.				T1 и T2 Уклъ / Исклъ
	Дуго упаленим светлом са	Активира/деактивира аларма филтера са активним угљем.				T1 трепери 2 пута: аларм је активиран. T1 трепери 1 пут: аларм је деактивиран.
T3	Кратки	Укључује мотор на трећу брзину.				T1 и T3 Уклъ / Исклъ
	Дуги притисак са укљученим светлом или мотором	Укључује мотор <b>Интензивном</b> брзином. Ова брзина је ограничена на 6 минута. По истеку времена, систем се аутоматски враћа на претходно одабрану брзину. Ако се активира са искљученим мотором, после истека времена пребацује се у режим ИСКЉУЧЕНО. <b>Када се активира аларм за филтере са активним угљеном, Интензивна брзина више није ограничена на 6 минута, већ има бесконачно трајање.</b>				Трепери
	Дуги искљученим свим оптерећењима (мотор светла) и са	Врши се <b>ресетовање аларма засићења филтера.</b>				Све ЛЕД лампиче трепере 3 пута.
		Сигнализује <b>аларм засићења металних филтера за маст</b> и потребу да их оперете. Аларм се активира после 100 сати стварног рада аспиратора.				T1 полако трепери
	Сигнализује <b>аларм засићења филтера за мирис са активним угљем.</b> Аларм се активира после 200 сати стварног рада аспиратора.				T1 брзо трепери	
T4	Кратки	Активира/деактивира аутоматски режим рада. Сваки пут када притиснете друге тастере, режим АУТО се деактивира. Режим АУТО се активира притиском на тастер или када се укључи <b>упарена индукциона плоча</b> . Брзина аспиратора биће подешена аутоматски користећи највиши ниво снаге присутан у зонама за кување. Када је индукциона плоча за кување искључена, задња примењена брзина одржава се 5 секунди, а затим брзина 1 у трајању од 15 минута. После 15 минута мотор се искључује. Стање светла се не мења.				Фиксно укључено: режим АУТО активан.  Искључено: режим АУТО је тренутно деактивиран.
	Дуги искљученим свим оптерећењима (мотор светла) и са	<b>Упаривање К-Линк</b> Пре започињања поступка, следите посебна упутства у упутствима за уређаје који се упарују. За даљински управљач погледајте „повезани режим“. Почиње поступак упаривања аспиратора са уређајима компатибилним са К-Линком (индукциона плоча за кување или даљински управљач). Могу се упарити до 3 индукционе плоче и један даљински управљач. Погледајте упутства за уређаје за радње које се на њима морају извршити. Процес упаривања траје 2 минута. Ако у том року није препознат ниједан уређај, проверите да ли сте претходно покренули поступак за упаривање уређаја. Моруће је да је достигнута максимална граница повезаних уређаја.				Лед T1 и T2 трепере: поступак упаривања је у току.  После успешног завршетка поступка, ЛЕД диоде T1 и T2 се укључују на 2 секунде.

T5	Кратки	Светла се смењују између средњег интензитета (ако постоји), Укљ / Искљ високог интензитета и искључења.	
	Дуго упалењим светлом	са Укључује/искључује амбијентално осветљење.	
<p><b>Препоручена секвенца упаривања између уређаја:</b></p> <p>1 - К-Линк режим (види „повезани режим“ у приручнику за даљински управљач)</p> <p>2 - Упаривање К-Линк (види приручник аспиратора)</p> <p>3 - Упаривање даљинског управљача и аспиратора (види приручник за даљински управљач)</p> <p>4 - Упаривање К-Линк (види приручник аспиратора)</p> <p>5 - Упаривање плоча-аспиратор (види приручник индукционе плоче)</p>			

## 5. ДАЉИНСКИ УПРАВЉАЧ

- Овим уређајем се може управљати помоћу даљинског управљача.

## 6. ОСВЕТЉЕЊЕ

- За замену се обратите Служби техничке подршке („За куповину се обратите Служби техничке подршке”).

## 1. SAUGUMO INFORMACIJA

**i** Kad būtumėte saugus ir būtų užtikrintas tinkamas įrenginio veikimas, prieš montavimą ir naudojimą atidžiai perskaitykite šį vadovą. Laikykite šias instrukcijas su įrenginiu, net jei jis parduodamas arba perduodamas trečiosioms šalims. Svarbu, kad naudotojai žinotų visus įrenginio veikimo ir saugumo techninius duomenis.

**!** Laidus sujungti privalo apmokytas technikas.

- Gamintojas nebus laikomas atsakingas dėl sužalojimų ar žalos, kuri buvo padaryta dėl netinkamo montavimo arba naudojimo.
- Minimalus saugus atstumas tarp dujų degiklio viršaus ir gartraukio gaubto yra 650 mm (kai kuriems modeliams gali būti sumontuotas žemesniame aukštyje, žr. darbinių gabaritų ir montavimo paragrafus).
- Jei dujinio degiklio montavimo instrukcijose nurodyta, kad atstumas turi būti didesnis, negu nurodyta anksčiau, į tai turi būti atsižvelgta.
- Patikrinkite, ar elektros tinklo pajėgumai atitinka duomenis, nurodytus duomenų plokštelėje, tvirtinamoje gartraukio viduje.
- Automatiniai išjungikliai sistemoje turi būti montuojami pagal elektros laidų įrengimo taisykles.
- I klasės įrenginiai: patikrinkite, ar tiekiant elektrą buitiniam vartotojui garantuojamas pakankamas įžeminimas.
- Prijunkite gartraukį prie dūmtraukio naudodami vamzdį, kurio minimalus skersmuo yra 120 mm. Išmetamos medžiagos turi būti šalinamos kuo trumpesniu atstumu.
- Reikia laikytis visų ventiliavimo angoms keliamų reikalavimų.
- Gartraukio vamzdžių nejunkite prie dūmtraukių, per kuriuos šalinami degimo metu susidarę dūmai (pvz., boilerių, kaminių ir t. t.).
- Jei gartraukis naudojamas kartu su neelektriniais įrenginiais (pvz., dujiniais įrenginiais), būtina užtikrinti pakankamą oro ventiliaciją, kad būtų apsisaugota nuo atgal sugrįžtančio išmetamų dujų srauto. Jei virtuvės gartraukis yra naudojamas kartu su įrenginiais, kurie nėra varomi elektra, neigiamas slėgis patalpoje neturi viršyti 0,04 mbar, kad gartraukis garų ir dūmų nestumtų atgal į patalpą.
- Oras neturi būti šalinamas per dūmtraukį, kuris taip pat naudojamas išmetamosioms medžiagoms, atsiradusioms įrenginiuose deginant dujas ar kitą kurą, šalinti.
- Jei elektros laidas pažeidžiamas, jį turi pakeisti gaminto-

jas arba kvalifikuotas specialistas.

- Įkiškite kištuką į lizdą, atitinkantį esamus reikalavimus, esantį lengvai prieinamoje vietoje.
- Privaloma atidžiai laikytis vietos valdžios institucijų nustatytų taisyklių dėl dūmų šalinimo techninių ir saugos priemonių.

 **DĖMESIO:** prieš montuodami gartraukį nuimkite apsaugines plėveles.

- Naudokite tokius sraigtus ir montavimo detales, kurios yra tinkamos gartraukiui.

 **DĖMESIO:** jei montuojant sraigtus ar tvirtinimo detales nebus laikomasi šioje instrukcijoje nurodytų reikalavimų, gali iškilti elektros smūgio pavojus.

- Nežiūrėkite į šviesos šaltinius per optinius prietaisus (žiūronus, didinamuosius stiklus ir t. t.).
- Po trauktuvu neruoškite patiekalų, kuriuos reikia užpilti spiritiniu gėrimu ir padegti, nes kyla gaisro pavojus.
- Šį įrenginį gali naudoti vyresni kaip 8 metų vaikai ir asmenys su ribotomis psichinėmis, fizinėmis ir jutiminėmis galimybėmis ar turintys nepakankamai patirties ir žinių, su sąlyga, kad jie bus atidžiai prižiūrimi ir jiems bus paaiškinta, kaip įrenginį saugiai naudoti ir kokį pavojų jis kelia. Pasirūpinkite, kad vaikams nebūtų leidžiama žaisti su šiuo įrengi-

niu. Naudotojo atliekamus valymo ir priežiūros darbus neleidžiama atlikti vaikams, išskyrus atvejus, kai jie gali atlikti tokius darbus prižiūrimi.

- Prižiūrėkite vaikus, kad jie nežaistų su įrenginiu.
- Šio įrenginio negali naudoti asmenys (įskaitant vaikus) su ribotomis psichinėmis, fizinėmis ir jutiminėmis galimybėmis ar turintys nepakankamai patirties ir žinių, išskyrus atvejus, jei jie yra prižiūrimi ir apmokyti atlikti tokius darbus.

 Jei viryklės naudojamos, rankomis liečiamos dalys gali būti karštos

- Išvalykite ir / ar pakeiskite filtrus po nurodyto laiko (gaisro pavojus). Žiūrėkite paragrafą „Priežiūra ir valymas“.
- Kai gartraukis yra tuo pačiu metu naudojamas su įrenginiais (netaikoma įrenginiams, kurie tik šalina orą į patalpą), naudojančiais dujas ir kitas kuro rūšis, patalpa turi būti tinkamai vėdinama.
- Ant gaminio  ar jo pakuotės esantis simbolis nurodo, kad šis gaminys negali būti šalinamas su įprastomis buitinėmis atliekomis. Šis gaminys turi būti utilizuojamas specialiaje elektriniams ir elektroniškiems gaminiams skirtame perdirbimo centre. Pasirūpinkite tinkamu gaminio utilizavimu, padėsite apsaugoti supančią aplinką ir sveikatą nuo galimų neigiamų pasekmių, kurios gali atsirasti dėl netin-

kamo utilizavimo. Norėdami gauti daugiau informacijos apie šio gaminio perdirbimą, kreipkitės į vietos municipalines institucijas, vietos atliekų tvarkymo tarnybas arba į parduotuvę, kurioje gaminį įsigijote.

mo mėnesius arba dažniau, jei naudojama labai intensyviai (W).

## 2. NAUDOJIMAS

- Ištraukiantis gartraukis yra skirtas išimtinai naudoti buityje šalinant virtuvės kvapus.
- Niekada nenaudokite gartraukio kitais tikslams, išskyrus tuos, kuriems jis skirtas.
- Kai prietaisas dirba, po juo niekada nepalikite didelės ugnies liepsnos.
- Sureguliuokite liepsnos intensyvumą, kad ji būtų nukreipta į keptuvės apačią ir neapimtų jos šonų.
- Naudojamos gruzdintuvės turi būti nuolat prižiūrimos: per karštas aliejus gali užsidegti.

## 3. VALYMAS IR PRIEŽIŪRA

- Aktyviosios anglies filtras negali būti plaunamas ar regeneruojamas ir turi būti pakeistas maždaug kas 4 veiki-

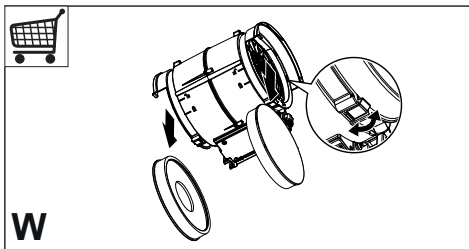

**W**

- Riebalų filtrai turi būti valomi kas 2 veikimo mėnesius arba dažniau, jei naudojama labai intensyviai ir juos galima plauti indaplovėje (Z).

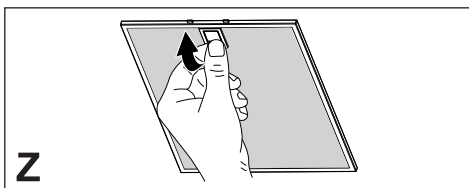



**Z**

- Gartraukį valykite drėgna šluoste ir skystu neutraliu plovikliu.
- Gartraukio išorei ir vidui valyti nenaudokite alkoholinių arba silikoninių produktų.

Jei produktas arba viena iš jo dalių yra iš nerūdijančio plieno, valymui naudokite specialius nebraižančius produktus ir valydami vadovaukitės satino apdailos linijomis.

## 4. VALDIKLIAI

		2	3 <sub>20</sub>	(A)	
	T1	T2	T3	T4	T5
Mygtukas	Klavišo paspaudimas	Funkcija			Šviesos diodas
T1	Trumpas	Ijungia / išjungia variklį veikti pirmu greičiu.			Ijungta / išjungta
	Ilgas, kai visos apkrovos (variklis ir lempos) išjungtos	„K-Link“ atjungimas Paleidžiama visų prieš tai su funkcija „K-Link“ prijungtų su „K-Link“ suderinamų prietaisų atjungimo procedūra.			Sėkmingai baigus procedūrą, šviesos diodai T1 ir T2 sumirksi 5 kartus.

T2	Trumpas	Ijungia / išjungia variklį antru greičiu.	T1 ir T2 įjungta / išjungta
	Ilgas degant lemputei	Suaktyvina / išjungia <b>aktyviosios anglies filtrų pavojaus signalą</b> .	T1 mirksi 2 kartus: pavojaus signalas suaktyvintas. T1 mirksi 1 kartą: pavojaus signalas išjungtas.
T3	Trumpas	Ijungia variklį veikti trečiu greičiu.	T1 ir T3 įjungta / išjungta
	Ilgas su veikiančia šviesa ir varikliu	Ijungia variklį veikti <b>Intensyviu</b> greičiu. Šis greitis išlieka 6 minutes. Pasibaigus laikui, sistema automatiškai grįžta prie ankstesnio pasirinkto greičio. Jei suaktyvinta tuomet, kai variklis išjungtas, pasibaigus laikui, pereinama prie režimo ISJUNTA. <b>Kai anglies filtrų pavojaus signalas suaktyvintas, intensyvus greitis daugiau nėra nustatytas veikti 6 minutes, bet trunka neribotai.</b>	Mirksi
	Ilgas, kai visos apkrovos (variklis ir lempos) išjungtos	Atliekamas <b>filtrų prisotinimo pavojaus signalo atstatymas</b> .	Visi šviesos diodai sumirksi 3 kartus.
T4	Trumpas	Praneša apie <b>metalinį riebalių filtrų prisotinimo pavojaus signalą</b> ir poreikį juos išplauti. Pavojaus signalas pradeda veikti po 100 realių gartraukio veikimo valandų. Praneša apie <b>kvapų filtro ir aktyviosios anglies filtro prisotinimo pavojaus signalą</b> . Pavojaus signalas pradeda veikti po 200 realių gartraukio veikimo valandų.	T1 lėtai mirksi T1 greitai mirksi
	Ilgas, kai visos apkrovos (variklis ir lempos) išjungtos	Suaktyvina / išjungia automatinio veikimo režimą. Kiekvieną kartą nuspaudus kitus klavišus, režimas „AUTO“ išsijungia. Režimas „AUTO“ suaktyvinamas nuspaudus klavišą arba įjungus <b>sušietą indukcinę kaitlentę</b> . Gartraukio greitis bus nustatytas automatiškai, naudojant aukščiausią kaitvietės esančios galios lygį. Kai indukcinė kaitlentė išjungžiama, išlaikomas paskutinis 5 sekundes naudotas greitis taigi, 1 greitis veikia 15 minučių. Praėjus 15 minučių, variklis išsijungia. Lempų būseną nepasikeičia.	Dega nuolat: režimas „AUTO“ suaktyvintas. Išjungtas: režimas „AUTO“ laikinai išjungtas.
T5	Trumpas	„K-Link“ sujungimas Prieš paleisdami procedūrą, vadovaukitės konkrečiomis sujungiamų prietaisų vadovuose pateiktomis instrukcijomis. Nuotolinio valdymo pultą žr. „prijungtas režimas“. Paleidžiama gartraukio susiejimo su prietaisais, suderinamais su „K-Link“ (indukcinės kaitlentės arba nuotolinio valdymo pulto), procedūra. Galima susieti iki 3 indukcinį kaitlenčių ir tik vieną nuotolinio valdymo pultą. Veiksmus, kuriuos reikia atlikti prietaisuose, rekomenduojame žiūrėti jų vadovuose. Sujungimo procedūra trunka 2 minutes. Jei per šį laiką neatpažįstamas joks prietaisas, patikrinkite, ar prieš tai paleidote norimų susieti prietaisų procedūrą. Gali būti, kad buvo pasiekta maksimali susiejamų prietaisų riba.	Šviesos diodai T1 ir T2 mirksi: atliekama sujungimo procedūra. Sėkmingai pabaigus procedūrą, 2 sekundėmis išsijungia šviesos diodai T1 ir T2.
T5	Trumpas	Lempos persijungia į vidutinį intensyvumą (jei yra), didelį intensyvumą, išsijungia.	Ijungta / išjungta
	Ilgas degant lemputei	Ijungia / išjungia aplinkos apšvietimo lemputes.	
<b>Rekomenduojama prietaisų sujungimo seka:</b> 1 - „K-Link“ režimas (žr. „prijungtas režimas“ nuotolinio valdymo pulto vadove) 2 - „K-Link“ sujungimas (žr. gartraukio vadovą) 3 - Nuotolinio valdymo pulto-gartraukio sujungimas (žr. nuotolinio valdymo pulto vadovą) 4 - „K-Link“ sujungimas (žr. gartraukio vadovą) 5 - Kaitlentės-gartraukio sujungimas (žr. indukcinės kaitlentės vadovą)			

## 5. NUOTOLINIS VALDYMO PULTAS

- Šis prietaisas gali būti valdomas nuotoliniu valdymo pultu.

## 6. APŠVIETIMAS

- Norėdami jį pakeisti, kreipkitės į Priežiūros skyrių (dėl lempučių pirkimo taip pat kreipkitės į Priežiūros skyrių).

## 1. INFORMĀCIJA PAR DROŠĪBU

**i** Lai droši un pareizi ekspluatētu savu ierīci, pirms tās uzstādīšanas un lietošanas rūpīgi izlasīt šo brošūru. Šo instrukciju glabā jiet kopā ar ierīci arī tad, ja tā tiks pārdota vai nodota trešajām personām. Ļoti svarīgi ir tas, lai lietotāji pārziņātu visus ierīces ekspluatācijas un drošības parametrus.

**!** Kabeļu pieslēgšanu drīkst veikt apmācīts tehniķis.

- Ražotājs neuzņemas jebkādu atbildību par ievainojumiem vai bojājumiem, kas radušies nepareizas uzstādīšanas gadījumā.
- Minimālais drošais attālums starp plīts virsmu un tvaiku nosūcēju ir 650 mm (dažus modeļus var uzstādīt zemāk, skatiet sadaļu par darba izmēriem un uzstādīšanu).
- Ja gāzes plīts uzstādīšanas instrukcijā norādīts, ka ir nepieciešams lielāks attālums, nekā norādīts augstāk, tad tas ir jāņem vērā.
- Pārliedcinieties, ka elektrotīkla spriegums atbilst uz tvaiku nosūcēja esošajā datu plāksnītē norādītajam spriegumam.
- Fiksētajā elektroinstalācijā saskaņā ar vietējiem elektrodrošības noteikumiem jāuzstāda atvienošanas ierīces.
- "I" klases ierīcēm pārliedcinieties, ka sadzīves elektrobarošana nodrošina atbilstošu zemējumu.
- Tvaiku nosūcēju pievienojiet pie izvadīšanas kanāla, kura minimālais diametrs ir 120 mm. Izgarojumiem jāplūst pēc iespējas īsākā attālumā.
- Jāievēro visi gaisa ventilācijas noteikumi.
- Tvaika nosūcēja izvadu nepievienojiet pie skursteņiem, pa kuriem izvada dūmgāzes (piemēram, apkures katli, dūmvadi utt.).
- Ja tvaiku nosūcēju lietot kopā ar neelektriskām ierīcēm (piemēram, gāzes iekārtas), ja nepieļautu izplūdes gāzu ieplūšanu atpakaļ telpā, tajā ir jānodrošina pietiekams ventilācijas līmenis. Ja virtuves tvaiku nosūcēju lieto kopā ar ierīcēm, kurām nav elektriskās barošanas, lai izvairītos no tvaiku nosūcēja izgarojumu iesūkšanas atpakaļ telpā, negatīvais spiediens telpā nedrīkst pārsniegt 0.04 mbar.
- Neizvadiet gaisu caur skursteņiem, jo tas var tikt lietots kā dūmvads dūmgāžu un gāzes sadegšanas produktu izvadīšanai no citām degšanas ierīcēm.
- Ja barošanas vads ir bojāts, tā nomaiņu drīkst veikt ražotājs vai servisa speciālists.
- Kontaktdakšu pieslēgt noteikumiem atbilstošā pieejamā vietā esošā kontaktlīzdā.
- Izvadot tvaikus, jāveic tehniski un drošības pasākumi, tā-

dēļ ļoti svarīgi ir precīzi ievērot vietējo institūciju noteikumus.

 **PIESARDZĪBU:** noņemiet aizsargplēvi pirms tvaiku nosūcēja uzstādīšanas.

- Lietojiet tikai tvaiku nosūcējam piemērotas skrūves un furnitūru.

 **PIESARDZĪBU:** ja skrūves un stiprināšanas ierīces netiks uzstādītas tā, kā norādīts šajā instrukcijā, var pastāvēt elektriskā trieciena risks.

- Neskatīties uz gaismu caur optiskajām ierīcēm (binokli, palielināmajiem stikliem...).
- Neveiciet pārtikas flambēšanu zem tvaiku nosūcēja: var notikt aizdegšanās.
- Šo ierīci drīkst lietot bērni no 8 gadu vecuma un personas ar ierobežotām fiziskajām, uz tveres vai prāta spējām, ar nepietiekamu pieredzi un zināšanām, ja tās tiek uzraudzītas, vai ir saņēmušas atbilstošas norādes par ierīces drošu lietošanu un izprot iesaistītos riskus. Pārliecinieties, ka bērni nerotaļājas ar ierīci. Tīrīšanu un apkopi, kas jāveic lietotājam, nedrīkst veikt bērni, ja tie netiek uzraudzīti.
- Pieskatiet bērnus un parūpējieties, lai viņi nerotaļātos ar ierīci.
- Ierīci nedrīkst lietot personas (ieskaitot bērnus) ar ierobežotām psihiskām, fiziskām un sensoriskām spējām, vai personas, kam nav pieredzes un

zināšanu, izņemot situācijas, kad personas tiek rūpīgi uzraudzītas, un ir atbilstoši apmācītas.

 **Atklātās detaļas gatavošanas iekārtu izmantošanas laikā var kļūt karstas**

- Notīrīt un/vai nomainīt filtrus pēc norādītā laika perioda (ugunsbīstamība). Skatīt nodaļu „Apkope un tīrīšana”.
- Kad tvaiku nosūcējs tiek lietots kopā ar gāzes vai cita kurināmā ierīcēm, vienlaikus jānodrošina atbilstoša telpas ventilācija (neattiecas uz ierīcēm, kuras gaisu izvada tikai telpā).
- Simbols  uz produkta un tam pievienotajos dokumentos nozīmē, ka šo produktu nedrīkst izmest kopā ar parastiem sadzīves atkritumiem. Atbrīvošanās no produkta jāveic specializēta otrreizējās elektrisko un elektronisko ierīču pārstrādes centrā. Pārliecinieties par to, ka šis produkts tiks utilizēts pareizā veidā, jūs palīdzēsiet samazināt negatīvo ietekmi uz apkārtējo vidi un veselību, kas varētu rasties nepareizas atbrīvošanās no produkta gadījumā. Plašāka informācija par atbrīvošanās no šī produkta ir pieejama jūsu pašvaldībā, vietējā atkritumu pārstrādes uzņēmumā vai veikalā, kur jūs iegādājāties produktu.



## 2. LIETOŠANA

- Tvaika nosūcējs ir izstrādāts ekskluzīvi lietošanai mājāsaimniecībā, lai novērstu virtuves smakas.
- Nekad nelietot tvaika nosūcēju tādiem mērķiem, kādiem to nav paredzēts lietot.
- Nekad zem funkcionējoša tvaika nosūcēja neatstāt lielas atklātas liesmas.
- Ierēgulējiet tādu liesmas intensitāti, lai tā būtu vērsta tieši pret ēdiena gatavošanas trauka apakšdaļu. Pārlicinieties, ka liesma neaplicējas ap tā sāniem.
- Tautkvāres katli lietošanas laikā nepārtraukti jāuzrauga, jo pārkaršusi eļļa var aizdegties.

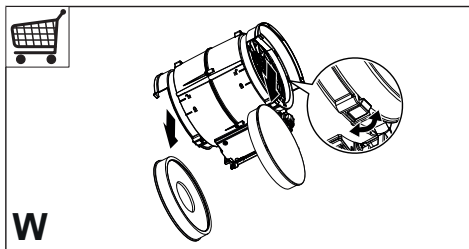

**W**

- Tautku filtri jātīra ik pēc 2 darbības mēnešiem vai ļoti intensīvas lietošanas gadījumā biežāk, un tos var mazgāt trauku mazgājamajā mašīnā (Z).

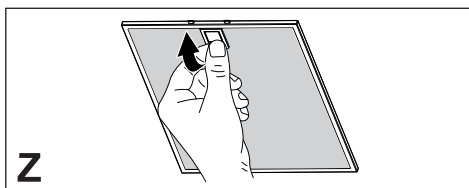

**Z**





## 3. TĪRĪŠANA UN APKOPE

- Aktivētās ogles filtrs nav nedz mazgājams, nedz reģenerējams, un tas ir jānomaina aptuveni ik pēc 4 darbības mēnešiem vai biežāk, ja tiek izmantots ļoti intensīvi (W).

- Notīriet tvaika nosūcēju, izmantojot mitru drānu un neitrālu šķidrū mazgāšanas līdzekli.
- Tvaika nosūcēja ārējai un iekšējai tīrīšanai nelietojiet spirta vai silikona līdzekļus.

Ja produkts vai kāda no tā daļām ir izgatavoti no nerūsējošā tērauda, izmantojiet īpašus neabrazīvus līdzekļus tīrīšanai un ievērojiet satīna apdares līnijas tīrīšanas laikā.

## 4. VADĪBAS IERĪCES

						
		T1	T2	T3	T4	T5
Tausti gš	Nospiediet taustiņu	Funkcija				Gaismas diode
T1	Īss	Iedarbina/izslēdz motoru ar pirmo ātrumu.				On / Off (Ieslēgšana/Izslēgšana)
	Garš ar visu slodzi izslēgtu (motors un gaismas)	<b>K-Link atvienošana</b> Sākas atcelšanas procedūra visām ar K-Link saderīgām ierīcēm, kas iepriekš bija saistītas ar funkciju - K-Link savienošana pārī.				Veiksmīgi pabeidzot procedūru, gaismas diodes T1 un T2 mirgo 5 reizes.
T2	Īss	Iedarbina/izslēdz motoru ar otro ātrumu.				T1 un T2 On / Off
	Nospiediens ilgu laiku ar ieslēgtu gaismu	Aktivizē/deaktivizē <b>aktīvās ogles filtru trauksmes signālu</b> .				T1 mirgo 2 reizes: trauksmes signāls aktivizēts. T1 mirgo 1 reizi: trauksmes signāls deaktivizēts.

T3	Īss	Iedarbina motoru ar trešo ātrumu.	T1 un T3 On / Off
	Ilgli nospiežot ar ieslēgtu gaismu vai motoru	Iedarbina motoru ar <b>intensīvu ātrumu</b> . Šis ātrums ir iestatīts uz 6 minūtēm. Laika beigās sistēma automātiski atgriežas iepriekš izvēlētajā ātrumā. Ja ātrums tiek aktivizēts, kad motors ir izslēgts un laiks ir pagājis, tas pārslēdzas uz izslēgtu režīmu. <b>Ja ir aktivizēts oglekļa filtra trauksmes signāls, intensīvais ātrums vairs nav iestatīts uz 6 minūtēm, bet tam ir bezgalīgs ilgums.</b>	Mirgojoša bākuģuns
	Garš ar visu slodzi izslēgtu (motors un gaismas)	Veic <b>filtra piesātinājuma trauksmes signāla atiestatīšanu</b> .	Visas gaismas diodes mirgo 3 reizes.
		Norāda <b>metāla prettauku filtra piesātinājuma trauksmes signālu</b> un nepieciešamību tos mazgāt. Trauksmes signāls sāk darboties pēc 100 stundām reāla tvaika nosūcēja darbības laika.	T1 mirgo lēni
	Norāda <b>aktīvās ogles pretsmakas filtra piesātinājuma trauksmes signālu</b> . Trauksmes signāls sāk darboties pēc 200 stundām reāla tvaika nosūcēja darbības laika.	T1 mirgo ātri	
T4	Īss	Aktivizē/deaktivizē automātisko darbības režīmu. Ik reizi, nospiežot citus taustiņus, režīms AUTO tiek deaktivizēts. Režīms AUTO tiek aktivizēts, nospiežot pogu vai ieslēdzot <b>pārī savienoto indukcijas plīti</b> . Tvaika nosūcēja ātrums tiks iestatīts automātiski, izmantojot augstāko jaudas līmeni, kas atrodas plīts zonā. Kad indukcijas plīts ir izslēgta, pēdējais ieviestais ātrums tiek saglabāts 5 sekundes un pēc tam ātrums 1 - 15 minūtes. Pēc 15 minūtēm motors tiek izslēgts. Gaismu stāvoklis netiek mainīts.	Deg vienmērīga gaisma: režīms AUTO ir aktivizēts.  Izslēgta gaisma: režīms AUTO uz laiku ir atspējots.
	Garš ar visu slodzi izslēgtu (motors un gaismas)	<b>K-Link savienojuma izveide</b> Pirms procedūras sākšanas izpildiet pārī savienojamo ierīču rokasgrāmatu īpašos norādījumus. Informāciju par tālvadības pulti skatiet sadaļā "Savienotais režīms". Sākās procedūra tvaika nosūcēja savienošanai pārī ar ierīcēm, kas saderīgas ar K-Link (indukcijas plīti vai tālvadības pulti). Var piesaistīt līdz 3 indukcijas plītiem un vienu tālvadības pulti. Lūdzu, skatiet ierīču rokasgrāmatu attiecībā uz darbībām, kas ar tām jāveic. Savienošana pārī ilgst 2 minūtes. Ja šajā laikā neviena ierīce netiek atpazīta, pārbaudiet, vai iepriekš neesat sācis ierīču savienošanas pārī procedūru. Iespējams, ka ir sasniegts saistāmo ierīču maksimālais ierobežojums.	Gaismas diodes T1 un T2 mirgo: notiek pārī savienošanas procedūra.  Pēc veiksmīgas procedūras pabeigšanas gaismas diodes T1 un T2 tiek ieslēgtas uz 2 sekundēm.
T5	Īss	Gaismas mainās starp vidējās intensitātes (ja ir), augstas intensitātes un izslēgtas.	On / Off (Ieslēgšana/Izslēgšana)
	Nospiediens ilgu laiku ar ieslēgtu gaismu	Ieslēdz/izslēdz vides apgaismojumu.	
<b>Ieteicamā savienošanas secība starp ierīcēm:</b>			
1 - K-Link režīms (skatiet tālvadības pults rokasgrāmatas sadaļu "Savienotais režīms")			
2 - K-Link savienojums pārī (skat. tvaika nosūcēja rokasgrāmatu)			
3 - Tālvadības pults un tvaika nosūcēja savienošana pārī (skat. tālvadības pults rokasgrāmatu)			
4 - K-Link savienojums pārī (skat. tvaika nosūcēja rokasgrāmatu)			
5 - Plīts un tvaika nosūcēja savienošana pārī (skat. indukcijas plīts rokasgrāmatu)			

## 5. TĀLVADĪBAS PULTS

- Šo ierīci var vadīt, izmantojot tālvadības pulti.

## 6. APGAISMOJUMS

- Lai to nomainītu, lūdzu, sazinieties ar Servisa nodaļu ("Lai iegādātos, lūdzu, sazinieties ar servisa nodaļu").

## 1. OHUTUSTEAVE

**i** Teie oma ohutuse ja seadme õige töö tagamiseks lugege palun käesolev käsiraamat enne paigaldamist ja kasutamist hoolikalt läbi. Hoidke need juhised koos seadmega, isegi juhul, kui see müüakse või antakse edasi kolmandatele isikutele. On tähtis, et kasutajad tunneksid kõiki seadme töö- ja ohutusomadusi.

**!** Kaablid peab ühendama väljaõppinud tehnik.

- Tootja ei vastuta mingite vigastuste või kahjustuste eest, mille põhjuseks on ebaõige paigaldamine või kasutamine.
- Minimaalne ohutu vahemaa pliidi ja õhupuhastaja vahel on 650 mm (mõned mudelid on paigaldatavad madalamale, palun vaadake töömõõtmete ja paigaldamise lõiku).
- Kui gaasipliidi paigaldusjuhised määravad ülaltoodust suurema vahemaa, tuleb sellega arvestada.
- Veenduge, et vooluvõrgu toide vastaks õhupuhastaja sisse kinnitatud andmeplaadil toodule.
- Kaitserleed tuleb fikseeritud süsteemi paigaldada vastavalt elektrisüsteemi määrustele.
- I klassi seadmete puhul veenduge, et majapidamistoide oleks adekvaatselt maandatud.
- Ühendage õhupuhastaja lõõriga vähemalt 120 mm läbimõõduga toru abil. Aurud peavad läbima lühima võimaliku vahemaa.
- Järgida tuleb kõiki õhuventilatsiooni määrusi.
- Ärge ühendage õhupuhastajat põlemisaurusid (boilerid, korstnad jne) kandvate lõõridega.
- Kui õhupuhastajat kasutatakse koos mitte-elektriliste seadmetega (nt gaasiseadmed), tuleb heitgaaside tagasivoolamise vältimiseks tagada ruumis piisav õhuvahetus. Õhupuhastaja kasutamisel koos seadmetega, mis ei ole elektritoitega, ei tohi ruumi negatiivne rõhk ületada 0,04 mbar, et vältida aurude õhupuhastaja poolt ruumi tagasi imemise ohtu.
- Õhku ei tohi väljutada lõõri kaudu, mida kasutatakse gaasi või teisi kütuseid põletavate seadmete suitsu väljalaskelõõrina.
- Kahjustuste korral peab toitekaabli vahetama tootja või hooldustehnik.
- Ühendage pistik kehtivatele määrustele vastavasse ja ligipääsetavas kohas olevasse pistikupesasse.
- Seoses suitsu väljutamiseks kasutusele võetavate tehniliste ja ohutusmeetmetega on tähtis täpselt järgida kohalike ametkondade väljastatud määrusi.

 **ETTEVAATUST:** eemaldage enne õhupuhastaja paigaldamist kaitsekiled.

- Kasutage ainult õhupuhastajaga sobivat tüüpi kruvisid ja tööriistu.

 **ETTEVAATUST:** kruvide või kinnitusseadmete mitte vastavalt nendes juhistes kirjeldatule paigaldamine tähendab elektriööhtu.

- Ärge vaadake optiliste seadmete (binoklid, suurendusklaasid...) abil otse valgusesse.
- Ärge õhupuhastaja all toitu flambeerige – võite põhjustada tulekahju.
- 8-aastased ja vanemad lapsed ning isikud, kellel on piiratud vaimsed, füüsilised või sensoorsed võimed või kellel puuduvad piisavad kogemused ja teadmised, võivad seda seadet kasutada, kui neid jälgitakse ja juhendatakse hoolikalt seadme ohutu kasutamise ja sellega seotud ohtude suhtes. Veenduge, et lastel ei lubataks seadmega mängida. Puhastamist ja kasutajapoolselt hooldust ei tohi teostada lapsed, kui nad ei ole järelevalve all.
- Jälgige lapsi ja veenduge, et nad ei mängiks seadmega.
- Seadet ei tohi kasutada isikud (sh lapsed), kellel on piiratud vaimsed, füüsilised või sensoorsed võimed või kellel puuduvad piisavad kogemused ja teadmised, välja arva-

tud juhul, kui neid jälgitakse ja juhendatakse hoolikalt.

 Ligipääsetavad osad võivad toiduvalmistusseadmete kasutamise ajal kuumaks minna.

- Määratud perioodi möödumisel puhastage või vahetage filtrid (tuleoht). Vt lõiku Hooldus ja puhastamine.
- Õhupuhastaja kasutamisel samaaegselt gaasi või teisi kütuseid kasutavate seadmetega peab ruumil olema piisav ventilatsioon (ei rakendu seadmetele, mis väljutavad õhu ainult ruumi).
- Sümbol  toote või selle pakendi peal tähendab seda, et toodet ei tohi käidelda koos tavapärase olmeprügiga. Toode tuleb käidelda spetsiaalses elektri- ja elektroonikakomponentide ümbertöötluskeskuses. Veendudes selle toote õiges käitlemises aitab hoida ära selle ebaõige käitlemise tagajärjeks olla võivaid võimalikke negatiivseid tagajärgi keskkonnale ja tervisele. Täpsemat teavet selle toote ümbertöötlemise kohta saate oma kohalikust omavalitsusest, kohalikust jäätmete kõrvaldamise teenistusest või poest, kust toode osteti.

## 2. KASUTAMINE

- Õhupuhastaja on loodud eksklusiivselt koduseks kasutamiseks köögilõhnade eemaldamiseks.

- Ärge kasutage õhupuhastajat kunagi eesmärkidel, mille jaoks see mõeldud pole.
- Ärge jätke töötava õhupuhastaja alla kunagi kõrgeid leede.
- Reguleerige leegi tugevust nii, et see oleks suunatud panni põhjale ja veenduge, et see ei ulatuks ümber selle külgedele.
- Frittereid tuleb kasutamise ajal pidevalt jälgida – õli võib liiga kuumaks minnes süttida.

### 3. PUHASTAMINE JA HOOLDUS

- Aktiivsõefilter ei ole pestav ega regenereeritav ning see tuleb umbes iga 4 kuu järel välja vahetada, väga intensiivse kasutamise korral sagedamini (W).

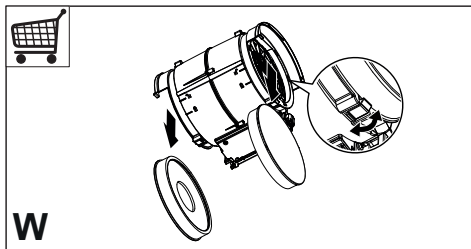

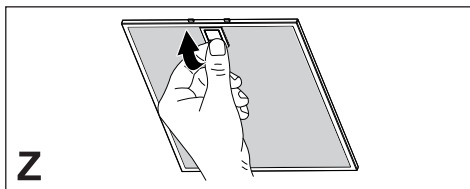

- Rasvafiltreid tuleb puhastada iga kahe kasutuskuu järel, väga intensiivse kasutamise korral sagedamini. Filtreid võib pesta nõudepesumasinas (Z).



- Puhastage õhupuhastit niiske lapi ja neutraalse puhastusvedelikuga.
- Õhupuhasti puhastamisel nii väljas kui ka seest ärge kasutage alkoholi või silikooni sisaldavaid tooteid.

Kui toode või mõni selle osa on valmistatud roostevabast terasest, kasutage puhastamiseks spetsiaalseid mitteabradsiivseid vahendeid ja järgige puhastamisel satineerimisala märkivaid jooni.

### 4. KÄSUD

			<b>2</b>	<b>3</b> 	<b>(A)</b>	
		T1	T2	T3	T4	T5
Nupp	Nupuvajutus	Funktsioon				LED
T1	Lühike Pikk vajutus, kui kõik funktsioonid on väljas (mootor ja tuled)	Lülitab mootori 1. kiiruse sisse/välja. <b>K-Linki sidustuse tühistamine</b> Algab kõigi varem K-Linki sidustamisfunktsiooniga seotud K-Linkiga ühilduvate seadmete kustutamise protseduur.				Sisse/välja Protseduuri edukal lõpetamisel vilguvad LEDid T1 ja T2 5 korda.
T2	Lühike Pikk, tuli põleb	Lülitab mootori 2. kiiruse sisse/välja. <b>Aktiivsõefiltrite märguande aktiveerimine/inaktiveerimine.</b>				T1 ja T2 sisse/välja T1 vilgub 2 korda: märguande on aktiveeritud. T1 vilgub 1 korra: märguande on inaktiveeritud.

T3	Lühike	Käivitab mootori 3. kiirusel.	T1 ja T3 sisse/välja
	Pikk vajutus, kui mootor ja tuled on sees	Käivitab mootori <b>intensiivsel</b> kiirusel. See kiirus on ajastatud 6 minutiks. Selle aja möödudes naaseb süsteem automaatselt varem valitud kiirusele. Kui see on aktiveeritud välja lülitatud mootoriga, siis määratud aja möödudes lülitub välja. <b>Kui aktiivseofiltrite märguanne on aktiveeritud, siis intensiivse kiiruse ajastus ei ole enam 6 minutit, vaid selle kestus pole piiratud.</b>	Vilgub
	Pikk vajutus, kui kõik funktsioonid on väljas (mootor ja tuled)	Lähtestatakse <b>filtrite küllastumise märguannet</b> .	Kõik LEDid vilguvad 3 korda.
		See on märguanne, et <b>metallist rasvafiltrid on küllastunud</b> ja neid tuleb pesta. Märguanne hakkab tööle siis, kui õhupuhasti on töötanud 100 tundi.  Annab märku <b>aktiivseol põhineva lõhnafiltrid küllastumisest</b> . Märguanne hakkab tööle siis, kui õhupuhasti on töötanud 200 tundi.	T1 vilgub aeglaselt  T1 vilgub kiiresti
T4	Lühike	Aktiveerib/inaktiveerib automaatrežiimi. Režiim AUTO inaktiveeritakse, kui vajutate mõnda teist nuppu. Režiim AUTO aktiveeritakse nupule vajutamisega või siis, kui <b>sidustatud induksioonpliit</b> sisse lülitatakse. Õhupuhasti kiirus määratakse automaatselt, võttes aluseks pliidsioonide suurima võimsustase. Kui induksioonpliit lülitatakse välja, töötab viimane kasutatud kiirus veel 5 sekundit ja seejärel 1. kiirus 15 minutit. 15 minuti pärast lülitatakse mootor välja. Tulede olekut ei muudeta.	Püsiv tuli: režiim AUTO on aktiveeritud.  Välja lülitatud: režiim AUTO on ajutiselt inaktiveeritud.
	Pikk vajutus, kui kõik funktsioonid on väljas (mootor ja tuled)	<b>Sidestus K-Linkiga</b> Enne protseduuri alustamist lugege läbi sidestatavate seadmete kasutusjuhendite juhiseid. Kaugjuhtimispuldi kohta leiate teavet jaotisest "Ühendatud režiim". Algab õhupuhasti ühendamise K-Linkiga ühilduvate seadmetega (induksioonpliit või kaugjuhtimispult). Ühendada võib kuni 3 induksioonplaati ja ühe kaugjuhtimispuldi. Nendega tehtavate toimingute kohta lugege seadmete kasutusjuhendist. Sidustamisprotsess võtab 2 minutit. Kui selle aja jooksul ühtegi seadet ei tuvastata, kontrollige, kas olete seadmete sidustamist teinud juba ka varem. Võimalik, et sidustatavate seadmete maksimaalne hulk on juba saavutatud.	LEDid T1 ja T2 vilguvad: sidustamisprotseduur käib.  Pärast protseduuri edukat lõpuleviimist lülitatakse LEDid T1 ja T2 2 sekundiks sisse.
T5	Lühike	Tuledel vaheldub keskmine intensiivsus (kui see on olemas), suur intensiivsus ja välja lülitatud olek.	Sisse/välja
	Pikk, tuli põleb	Lülitab ruumi valgustuse sisse/välja.	
<b>Seadmete soovitatud sidustamisjärjestus:</b> 1. K-Linki režiim (vt kaugjuhtimispuldi juhendi jaotist "Ühendatud režiim") 2. K-Linki sidustamine (vt õhupuhasti kasutusjuhendit) 3. Kaugjuhtimispuldi ja õhupuhasti sidustamine (vt kaugjuhtimispuldi kasutusjuhendit) 4. K-Linki sidustamine (vt õhupuhasti kasutusjuhendit) 5. Pliidi ja õhupuhasti sidustamine (vt induksioonpliidi kasutusjuhendit)			

## 5. KAUGJUHTIMISPULT

- Seda seadet saab juhtida kaugjuhtimispuldist.

## 6. VALGUSTUS

- Vahetamiseks võtke palun ühendust hooldusosakonnaga („Selle ostmiseks võtke palun ühendust hooldusosakonnaga“).

# 1. TURVALLISUUSTIEDOT

**i** Lue tämä käyttöopas huolellisesti ennen laitteen asentamista ja käyttöä oman turvallisuutesija laitteen oikean toiminnan takaamiseksi. Pidä nämä ohjeet aina laitteen lähetyksillä, niiden täytyy seurata laitetta myös, jos se myydään tai luovutetaan kolmansille osapuolille. On tärkeää, että käyttäjät tuntevat laitteen toimintaja turvallisuusominaisuudet.



Johtojen liitännän saa tehdä vain pätevä tekniikko.

- Valmistaja ei vastaa väärästä asennuksesta tai käytöstä aiheutuneista vahingoista.
- Pienin turvallinen etäisyys keittotason ja liesituulettimen välillä on 650 mm (jotkut mallit voidaan asentaa alemmas, katso työ- ja asennusmittoja koskevaa kappaletta).
- Jos kaasukäyttöisen keittotason asennusohjeet määräävät, että etäisyyden on oltava yllä mainittua suurempi, ohjeita on noudatettava.
- Tarkista, että sähköverkon jännite vastaa liesituulettimen sisällä olevan arvokilven tietoja.
- Erotuskytkimet on asennettava kiinteään järjestelmään kaapelointijärjestelmiä koskevien määräysten mukaisesti.
- Luokan I laitteita varten on tarkistettava, että kodin sähköverkossa on sopiva maadoitus.
- Liitä liesituuletin savuhormiin putkella, jonka läpimitta on vähintään 120 mm. Savun poistoreitin on oltava mahdollisimman lyhyt.
- Kaikkia ilman poistoa koskevia määräyksiä on noudatettava.
- Älä liitä liesituuletinta savukanaviin, joiden kautta poistetaan palamishöyryjä (esimerkiksi lämmityskattilat, takat jne.).
- Jos liesituuletinta käytetään yhdessä muiden kuin sähkölaitteiden (esimerkiksi kaasulaitteiden) kanssa, on pystytävä takaamaan riittävä huoneen tuuletus poistokaasujen paluuvirtauksen estämiseksi. Kun liesituuletinta käytetään yhdessä muiden kuin sähkölaitteiden kanssa, huoneen negatiivinen paine ei saa ylittää 0,04 mbar, jotta liesituuletin ei palauta höyryjä huoneeseen.
- Ilmaa ei saa poistaa sellaisen putken kautta, jota käytetään kaasulla tai muilla polttoaineilla toimivien laitteiden savun imemiseen.
- Jos virtajohto vahingoittuu, sen saa vaihtaa vain valmistaja tai huoltopalvelun tekniikko.
- Kytke pistoke voimassa olevien määräysten mukaiseen ja saavutettavissa olevaan pistorasiaan.

- Savunpoistoa koskevien teknisten ja turvallisuuteen liittyvien toimenpiteiden suhteen on noudatettava tarkkaan paikallisten viranomaisten antamia määräyksiä.

 **VAROITUS:** Poista suojakalvot ennen liesituulettimen asentamista.

- Käytä vain liesituulettimelle sopivia ruuveja ja kiinnitysosia.

 **VAROITUS:** Jos ruuveja ja kiinnitysosia ei asenneta näiden ohjeiden mukaisesti, voi aiheutua sähköiskuvaara.

- Älä katso suoraan optisilla välineillä (kiikari, suurennuslasi....).
- Älä liekitä liesituulettimen alla: se voi aiheuttaa tulipalon.
- Yli 8-vuotiaat lapset ja psyykkisesti, fyysisesti tai sensorisesti rajoitteiset henkilöt tai kokemattomat ja taitamattomat henkilöt saavat käyttää tätä laitetta vain, jos heitä valvotaan ja heille on annettu tiedot laitteen turvallisesta käytöstä ja siihen liittyvistä varoista. Varmista, etteivät lapset pääse leikkimään laitteella. Lapset eivät saa tehdä käyttäjän puhdistus- ja huoltotoimenpiteitä ilman valvontaa.
- Valvo lapsia ja varmista, etteivät he pääse leikkimään laitteella.
- Tätä laitetta eivät saa käyttää henkilöt (lapset mukaan lukien), joiden mielen, ruumiin

tai aistien terveys on heikentynyt tai joilla ei ole riittävää kokemusta ja tietoa, ellei heitä valvota tai ole valmennettu.

 Kosketettavissa olevat osat voivat tulla hyvin kuumiksi keittolaitteiden käytön aikana

- Puhdista ja/tai vaihda suodattimet määrätyn ajan kuluttua (tulipalovaara). Katso kappaletta Huolto ja puhdistus.
- Tilassa täytyy olla asianmukainen tuuletus kun liesituuletinta käytetään samanaikaisesti kaasulla tai muilla polttoaineilla toimivien laitteiden kanssa (ei koske laitteita, jotka poistavat tilaan vain ilmaa).
- Merkki  tuotteessa tai sen pakkauksessa osoittaa, että tuotetta ei saa hävittää tavallisen kotitalousjätteen mukana. Tuote täytyy toimittaa asianmukaiseen sähköisten ja elektronisten osien keräyskeskukseen. Varmistamalla, että tuote hävitetään oikealla tavalla, on mahdollista auttaa välttämään ympäristöä ja henkilöiden terveyttä uhkaavia haittavaikutuksia, joita voi syntyä vääränlaisesta hävittämisestä. Lisätietoja tuotteen kierrättämisestä saat paikallisilta viranomaisilta, paikallisesta jätehuollosta tai liikkeestä, josta tuote on ostettu.



## 2. KÄYTTÖ

- Liesituuletin on suunniteltu ainoastaan kotitalouskäyttöön, keittiön hajujen poistamiseen.
- Älä koskaan käytä liesituuletinta muuhun tarkoitukseen kuin siihen, mitä varten se on suunniteltu.
- Älä koskaan pidä korkeita liekkiä toiminnassa olevan liesituulettimen alla.
- Säädä liekkien koko sillä tavoin, että ne kohdistuvat vain kypsennysastian pohjaan. Varmista, etteivät liekit tule astian reunojen alta.
- Rasvakeittimiä on valvottava jatkuvasti käytön aikana: ylikuumentunut öljy voi syttyä palamaan.

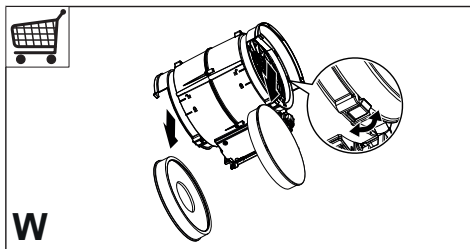

**W**

- Rasvasuodattimet tulee puhdistaa 2 käyttökuukauden välein tai useammin, mikäli niitä käytetään hyvin paljon. Rasvasuodattimet voidaan pestä astianpesukoneessa (Z).

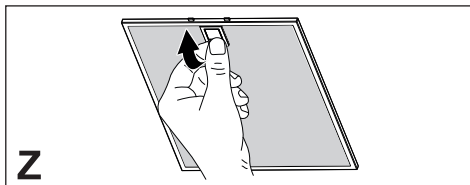

**Z**





## 3. PUHDISTUS JA HUOLTO

- Aktiivihiilisuodatinta ei voi pestä eikä regeneroida. Se tulee vaihtaa noin 4 käyttökuukauden välein tai useammin, mikäli sitä käytetään paljon (W).

- Puhdista liesituuletin kostealla liinalla ja neutraalilla nestemäisellä pesuaineella.
- Vältä alkoholi- tai silikonituotteiden käyttöä liesituulettimen ulkoisessa ja sisäisessä puhdistuksessa.

Jos tuote tai jokin sen osa on valmistettu ruostumattomasta teräksestä, käytä puhdistukseen erityisiä hankaamattomia tuotteita ja noudata satiipinnan linjoja puhdistuksen aikana.

## 4. OHJAIMET

		 T1	2 T2	 T3	 T4	 T5	
Näppäin	Näppäimen painallus	Toiminto				Led-valo	
T1	Lyhyt Pitkä kaikki kuorimitukset sammutettuina (moottori ja valot)	Käynnistää/sammuttaa moottorin ensimmäisellä nopeudella. <b>K-Linkin liitännän poisto</b> Kaikkien K-Link-liitäntätoiminnoilla aiemmin yhdistettyjen yhteensopivien K-Link-laitteiden peruutusmenetelmä käynnistyy.				On / Off	
T2	Lyhyt Pitkään ja valo palaa	Käynnistää/sammuttaa moottorin toisella nopeudella. Kytkee päälle/pois aktiivihiilisuodatinten hälytyksen.				T1 ja T2 On / Off T1 vilkkuu 2 kertaa: hälytys päällä. T1 vilkkuu 1 kerran: hälytys pois päältä.	

T3	Lyhyt	Käynnistää moottorin kolmannelle nopeudella.	T1 ja T3 On / Off
	Pitkään ja valo palaa tai moottori on päällä	Käynnistä moottorin <b>tehonopeudella</b> . Tämä nopeus on ajastettu 6 minuuttiin. Kun aika on kulunut, järjestelmä palaa automaattisesti aiemmin valittuun nopeuteen. Jos se aktivoidaan moottorin ollessa sammuneena, ajan päätyttyä siirrytään jälleen OFF-tilaan. <b>Kun hiilisuodatinten hälytys on päällä, tehonopeus ei ole enää ajastettuna 6 minuuttiin, vaan sen kesto on loputon.</b>	Viilkuu
	Pitkä kaikki kuorimitukset sammutettuina (moottori ja valot)	Suoritetaan <b>suodatimien kyllästymisen hälytyksen nollaus</b> .	Kaikki led-valot vilkkuvat 3 kertaa.
		Kertoo <b>metallisten rasvasuodatinten kyllästyshälytyksestä</b> ja niiden pesemisen tarpeesta. Hälytys kytkeytyy päälle liesituulettimen 100 todellisen työtunnin jälkeen. Kertoo <b>aktiivihiihahajusuodatimien kyllästymisen hälytyksestä</b> . Hälytys kytkeytyy päälle liesituulettimen 200 todellisen työtunnin jälkeen.	T1 vilkkuu hitaasti T1 vilkkuu nopeasti
T4	Lyhyt	Kytkee päälle/pois automaattisen toimintatilan. Aina kun muita näppäimiä painetaan, AUTO-tila kytkeytyy pois päältä. AUTO-tila aktivoidaan painamalla näppäintä tai laittamalla päälle <b>liite-tynduktiotason</b> . Liesituulettimen nopeus asetetaan automaattisesti keittotason alueiden suurinta tehotasoa käyttämällä. Kun induktiotoso sammutetaan, viimeisin käytetty nopeus säilytetään 5 sekunnin ajan, minkä jälkeen nopeutta 1 ylläpidetään 15 minuutin ajan. Moottori sammutetaan 15 minuutin kuluttua. Valojen tilaa ei muokata.	Palaa yhtäjaksoisesti: AUTO-tila on päällä.  Sammunut: AUTO-tila on otettu väliaikaisesti pois päältä.
	Pitkä kaikki kuorimitukset sammutettuina (moottori ja valot)	<b>K-Linkin liitäntä</b> Ennen menetelmän aloittamista noudata liitettävien laitteiden oppaisa annettuja ohjeita. Kaukosäädintä varten katso "yhdistetty tila". Liesituulettimen K-link-yhteensopiviin laitteisiin liitännän menetelmä (induktiotaso tai kaukosäädin) aloitetaan. Enintään 3 induktiotosoa ja yksi kaukosäädin voidaan liittää. Tutustu laitteiden oppaaseen näitä koskevia toimenpiteitä varten. Liitäntämenetelmä kestää 2 minuuttia. Jos tämän ajan kuluessa ei tunnisteta mitään laitetta, varmista, että olet aloittanut aiemmin liitettävien laitteiden menetelmän. On mahdollista, että liitettävien laitteiden maksimimäärä on saavutettu.	T1- ja T2-led-valot vilkkuvat: liitäntämenetelmä meneillään.  Kun menetelmä on onnistunut, T1- ja T2-led-valot palavat 2 sekunnin ajan.
T5	Lyhyt	Valot vaihtelevat seuraavien välillä: keskisuuri voimakkuus (jos on), suuri voimakkuus ja sammunut.	On / Off
	Pitkään ja valo palaa	Sytyttää/sammuttaa ympäristön valot.	
<b>Laitteiden liittäminen suositeltu järjestys:</b>			
1 - K-Link-tila (Ks. "yhdistetty tila" kaukosäätimen oppaasta)			
2 - K-Link-liitäntä (katso liesituulettimen opas)			
3 - Kaukosäätimen ja liesituulettimen liitäntä (katso kaukosäätimen opas)			
4 - K-Link-liitäntä (katso liesituulettimen opas)			
5 - Tason ja liesituulettimen liitäntä (katso induktiotoson opas)			

## 5. KAUKOSÄÄDIN

- Tätä laitetta voidaan ohjata kaukosäätimellä.

## 6. VALAISTUS

- Vaihtoa varten ota yhteys huoltopalveluun ("Ostamista varten ota yhteys valtuutettuun huoltopalveluun").

## 1. ІНФОРМАЦІЯ З ТЕХНІКИ БЕЗПЕКИ

**i** Уважно прочитайте це керівництво перед встановленням й експлуатацією приладу задля забезпечення власної безпеки та правильної роботи обладнання. Тримайте ці інструкції разом із приладом, навіть у випадку його продажу або передачі стороннім особам. Важливо, щоб користувачі ознайомились із порядком експлуатації приладу та технікою безпеки під час користування ним.

**!** Під'єднання кабелів має виконувати досвідчений спеціаліст.

- Виробник не несе відповідальності за будь-які травми або пошкодження, отримані внаслідок неправильного монтажу або експлуатації.
- Мінімальна безпечна відстань між плитою та витяжкою становить 650 мм (деякі моделі можуть бути встановлені нижче, дивіться розділи з робочих габаритів і встановлення).
- Якщо в інструкції з монтажу газової плити зазначено більшу відстань, ніж у цьому документі, слід узяти це до уваги.
- Переконайтеся, що напруга в мережі відповідає напрузі,

зазначеній на паспортній табличці, яка розташована з внутрішньої сторони витяжки.

- Вимикач має бути встановлено у фіксованій системі згідно з правилами монтажу електричної проводки.
- У разі використання пристроїв класу I переконайтеся у тому, що побутове джерело живлення має відповідне заземлення.
- Під'єднайте витяжку до витяжного каналу за допомогою трубки діаметром щонайменше 120 мм. Під час відведення дим має долати якомога меншу відстань.
- Слід дотримуватися всіх норм, які стосуються вентиляції.
- Не підключайте витяжку до витяжних каналів, через які виводяться гази горіння (з бойлерів, камінів тощо).
- Якщо витяжка використовується разом із неелектричними пристроями (наприклад, пристроями, що працюють на газовому паливі), у приміщенні необхідно забезпечити достатню вентиляцію, щоб уникнути зворотної тяги відпрацьованих газів. У разі використання кухонної витяжки в поєднанні з пристроями, які працюють від неелектричних джерел енергії, від'ємний тиск у приміщенні не повинен перевищувати 0,04 мбар, щоб уникнути повторного засмоктування

втяжкою газів назад у при-  
міщення.

- Забороняється спрямову-  
вати потік повітря у витяж-  
ний канал, який використо-  
вується для відведення диму  
від приладів, що працюю-  
ють на газі або інших типах  
пального.
- У разі пошкодження кабелю  
живлення його заміну пови-  
нен здійснити представник  
виробника або відділу тех-  
нічного обслуговування.
- Підключайте штекер до ро-  
зетки, яка відповідає чин-  
ним нормам і розташована  
в доступному місці.
- Використання технічних і  
запобіжних заходів щодо  
викидів диму регулюється  
правилами, установлени-  
ми місцевими органами  
влади й обов'язковими до  
виконання.

 **ОБЕРЕЖНО:** перед  
встановленням витяжки  
зняміть захисну плівку.

- Використовуйте тільки  
гвинти та компоненти крі-  
плення, призначені для ви-  
тяжки.

 **ОБЕРЕЖНО:** встанов-  
лення гвинтів або крі-  
пильних пристроїв із по-  
рушенням наведених ін-  
струкцій може призвести  
до ураження електрич-  
ним струмом.

- Не допускається дивитися  
безпосередньо на джерело  
світла через оптичні прила-

ди (бінокль, збільшувальне  
скло тощо).

- Не фламбуйте страви під  
втяжкою, оскільки це може  
спричинити пожежу.
- Цей прилад можуть вико-  
ристовувати діти віком від  
8 років, особи з обмежени-  
ми фізичними, сенсорними  
або розумовими можливос-  
тями, а також особи, які не  
мають досвіду чи знань, як-  
що за такими особами наг-  
лядатимуть та якщо вони  
отримають указівки щодо  
безпечного користування  
пристроєм і розумітимуть  
можливі небезпеки. Дітям  
категорично забороняється  
грати з приладом. Очищен-  
ня й технічне обслуговуван-  
ня, які має виконувати ко-  
ристувач, можуть виконуватися  
дітьми тільки за умови,  
що за ними наглядають.
- Стежте, щоб діти не грали-  
ся з пристроєм.
- Цей прилад не призначено  
для використання особами  
(у тому числі дітьми) з обме-  
женими фізичними, сенсор-  
ними або психічними мож-  
ливостями, а також особа-  
ми з відсутністю досвіду чи  
знань, крім випадків, коли за  
ними наглядають та їх було  
попередньо проінструкто-  
вано щодо використання  
пристрою.
-  Досяжні частини можуть  
дуже нагрітися під час  
використання з плитою
- Очищуйте й (або) замінію-  
те фільтри через зазначе-

ний проміжок часу (існує небезпека пожежі). Див. розділ, присвячений технічному обслуговуванню й очищенню.

- У разі використання витяжки одночасно з приладами, які працюють на газі або інших видах палива, необхідно передбачити належну вентиляцію приміщення (не застосовується до приладів, які спрямовують потік повітря тільки назад у приміщення).
- Символ  на виробі або його упаковці вказує, що цей виріб не можна викидати разом із побутовими відходами. Виріб необхідно здавати в спеціалізований центр переробки електричних й електронних компонентів. Доклавши зусиль до правильної утилізації цього виробу, ви допоможете запобігти можливим негативним наслідкам для довкілля та здоров'я людей, які можуть виникнути через неналежну утилізацію. Для отримання докладнішої інформації щодо утилізації цього виробу звертайтеся до місцевих органів влади, у службу утилізації побутових відходів або в магазин, де було придбано виріб.

## 2. ВИКОРИСТАННЯ

- Витяжка призначена винятково для побутового використання з метою усунення запахів на кухні.

- Ніколи не використовуйте витяжку не за призначенням.
- Ніколи не залишайте високе відкрите полум'я під витяжкою, коли вона працює.
- Регулюйте інтенсивність вогню, щоб він був спрямований на дно кастрюлі, не допускаючи, щоб вогонь охоплював її сторони.
- Під час користування фритюрницями слід постійно стежити за ними, щоб не допустити виникнення пожежі, спричиненої перегрітою олією.

## 3. ТЕХНІЧНЕ ОБСЛУГОВУВАННЯ ТА ОЧИЩЕННЯ

- Фільтр з активованим вугіллям не миється і не підлягає регенерації, і його слід замінювати приблизно кожні 4 місяці роботи або частіше у випадку дуже інтенсивного використання (W).

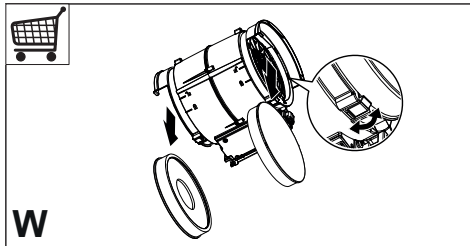

- Жирові фільтри слід чистити кожні 2 місяці роботи або частіше у разі дуже інтенсивного використання, і їх можна мити в посудомийній машині (Z).

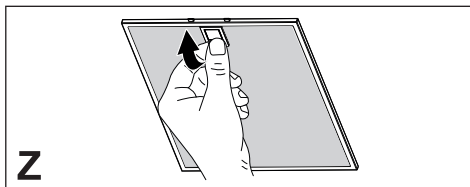





- Очистіть витяжку вологою ганчіркою та нейтральним рідким миючим засобом.

- Для зовнішнього та внутрішнього очищення витяжки уникайте використання спиртовмісних або силіконових засобів.

Якщо виріб або одна з його частин виготовлено з нержавіючої сталі, використовуйте для чищення спеціальні неабразивні засоби та дотримуйтеся напрямку ліній шліфування під час чищення.

## 4. КОМАНДИ

<div style="display: flex; justify-content: space-around; align-items: center;"> <div style="text-align: center;">  T1         </div> <div style="text-align: center;">  T2         </div> <div style="text-align: center;">  T3         </div> <div style="text-align: center;">  T4         </div> <div style="text-align: center;">  T5         </div> </div>			
Клавіша	Натискання клавіші	Функція	Індикатор
T1	Короткочасно	Вмикає / вимикає двигун на першій швидкості.	Вмк / Вимк
	Довготривало з усіма вимкненими навантаженнями (двигун та освітлення)	<b>Роз'єднання K-Link</b> Розпочинається процедура видалення всіх сумісних пристроїв K-Link, раніше під'єднаних за допомогою функції сполучення K-Link.	Після успішного завершення процедури індикатори T1 і T2 блимають 5 разів.
T2	Короткочасно	Вмикає / вимикає двигун на другій швидкості.	T1 та T2 Вмк / Вимк
	Довготривало з увімкненим світлом	Активує/вимикає <b>сигналізацію Фільтрів з активованим вугіллям</b> .	T1 блимає 2 рази: сигналізація активована. T1 блимає 1 раз: сигналізація вимкнена.
T3	Короткочасно	Вмикає двигун на третій швидкості.	T1 та T3 Вмк / Вимк
	Довготривало з увімкненим світлом та двигуном	Запускає двигун на <b>Інтенсивній швидкості</b> . Ця швидкість має часовий проміжок у 6 хвилин. Після закінчення часу система автоматично повертається до раніше обраної швидкості. Якщо активується при вимкненому двигуні, після закінчення часу пристрій переходить у режим OFF. <b>Коли сигналізація вугільних фільтрів активована, інтенсивна швидкість більше не обмежується 6 хвилинами, а може тривати без кінця.</b>	Блимає
	Довготривало з усіма вимкненими навантаженнями (двигун та освітлення)	Виконується скидання сигналізації про насиченість фільтрів.	Усі індикатори блимають 3 рази.
		Означає <b>сигналізацію про забруднення металевих антижирових фільтрів</b> та необхідність їх промити. Сигналізація спрацьовує через 100 годин фактичної роботи витяжки.	T1 блимає повільно
		Сигналізує про <b>насичення Фільтру проти запахів з Активованим вугіллям</b> . Сигналізація спрацьовує через 200 годин фактичної роботи витяжки.	T1 блимає швидко

T4	Короткочасно	Активує / вимикає Автоматичний режим роботи. При кожному натисканні інших кнопок режим AUTO вимикається. Режим AUTO активується натисканням кнопки або коли вмикається <b>сполучена індукційна поверхня</b> . Швидкість витяжки встановлюється автоматично, використовуючи найвищий рівень потужності на конфорках варильної поверхні. Коли індукційна поверхня вмикається, остання активована швидкість підтримується протягом 5 секунд, а потім вмикається швидкість 1 протягом 15 хвилин. Після закінчення 15 хвилин двигун вимикається. Стан світлодіодів не змінюється.	Постійно горить: активовано режим AUTO.  Вимкнений: режим AUTO тимчасово вимкнений.
	Довготривало з усіма вимкненими навантаженнями (двигун та освітлення)	<b>Сполучення K-Link</b> Перш ніж розпочати процедуру, дотримуйтеся певних вказівок у посібниках сполучуваних пристроїв. Стосовно пульта дистанційного керування див. «Режим з'єднання». Розпочинається процедура сполучення витяжки з сумісними пристроями K-Link (індукційна поверхня або пульт дистанційного керування). Можна приєднати до 3 індукційних варильних поверхонь і один пульт дистанційного керування. Будь ласка, дивіться посібник з експлуатації пристроїв щодо виконуваних операцій. Процес сполучення триває 2 хвилини. Якщо протягом цього часу жоден пристрій не розпізнається, перевірте, можливо ви вже виконували раніше процедуру сполучення пристроїв. Можливо, досягнуто максимальної кількості сполучуваних пристроїв.	Індикатори T1 і T2 блимають: триває процедура сполучення.  Після успішного завершення процедури індикатори T1 і T2 включаються на 2 секунди.
T5	Короткочасно	Світло почергово змінюється між середньою інтенсивністю (якщо є), високою інтенсивністю та вимкненням.	Вмк / Вимк
	Довготривало з увімкненим світлом	Вмикає/вимикає зовнішнє освітлення.	
<p><b>Рекомендована послідовність сполучень між пристроями:</b></p> <ol style="list-style-type: none"> <li>1 - Режим K-Link (див. «Режим з'єднання» посібника до пульта дистанційного керування)</li> <li>2 - Сполучення K-Link (Див. Інструкцію до витяжки)</li> <li>3 - Сполучення Пульт дистанційного керування - Витяжка (Див. Інструкцію до пульта дистанційного керування)</li> <li>4 - Сполучення K-Link (Див. Інструкцію до витяжки)</li> <li>5 - Сполучення Поверхня - Витяжка (Див. Інструкцію до індукційної поверхні)</li> </ol>			

## 5. ПУЛЬТ ДИСТАНЦІЙНОГО КЕРУВАННЯ

- Цим приладом можна управляти за допомогою пульта дистанційного керування.

## 6. ОСВІТЛЕННЯ

- Зверніться до відділу технічного обслуговування для заміни («Для придбання зверніться до відділу технічного обслуговування»).

## 1. INFORMAȚII PRIVIND SIGURANȚA

**i** Pentru siguranța proprie și pentru funcționarea corectă a aparatului, citiți cu atenție acest manual înainte de instalare și punerea în funcțiune. Păstrați întotdeauna aceste instrucțiuni împreună cu aparatul, chiar dacă îl mutați sau îl vindeți. Este important ca utilizatorii să cunoască toate caracteristicile de funcționare și de siguranță ale aparatului.

**!** Conectarea cablurilor trebuie să fie efectuată de un tehnician calificat.

- Producătorul nu este responsabil pentru eventualele daune cauzate de instalarea și utilizarea incorectă.
- Distanța minimă de siguranță între plită și hotă este de 650 mm (unele modele pot fi montate la o înălțime mai mică; a se vedea paragraful referitor la dimensiunile de lucru și la instalare).
- Dacă în instrucțiunile de instalare pentru plita pe gaz se precizează o distanță mai mare decât cea indicată mai sus, aceasta trebuie respectată.
- Controlați ca tensiunea de rețea să corespundă celei indicate pe plăcuța cu date tehnice aplicată pe partea interioară a hotei.
- Dispozitivele de întrerupere trebuie să fie montate în instalația fixă în conformitate cu normele privind sistemele de cablare.
- Pentru aparatele din Clasa I, controlați ca rețeaua casnică de alimentare să dispună de o împământare adecvată.
- Conectați hota la canalul de evacuare a fumului cu ajutorul unei conducte cu diametrul minim de 120 mm. Traseul fumului trebuie să fie cât mai scurt posibil.
- Trebuie să se respecte toate normele referitoare la evacuarea aerului.
- Nu conectați hota aspirantă la conducte de evacuare care transportă fumuri de ardere (de ex. de la boilere, șemineuri etc.).
- Dacă hota este utilizată în combinație cu aparate neelectrice (de ex. aparate pe gaz), trebuie să se asigure un nivel suficient de aerisire în încăpere, pentru a împiedica returul gazelor de evacuare. Dacă hota de bucătărie este utilizată în combinație cu aparate nealimentate cu curent electric, presiunea negativă din încăpere nu trebuie să depășească 0,04 mbari, pentru a evita ca hota să aspire fumul înapoi în încăpere.
- Aerul nu trebuie să fie evacuat printr-o conductă utilizată pentru evacuarea fumului de la aparatele de combustie alimentate cu gaz sau alți combustibili.



- În cazul în care cablul de alimentare este deteriorat, acesta trebuie să fie înlocuit de producător sau de un tehnician de la Serviciul de Asistență.
- Conectați ștecherul la o priză conformă normelor în vigoare, amplasată într-un loc accesibil.
- Referitor la măsurile tehnice și de siguranță ce trebuie adoptate pentru evacuarea fumului, este important să se respecte cu strictețe normele stabilite de autoritățile locale



**AVERTISMENT:** Înainte de a instala hota, îndepărtați foliile de protecție.

- Utilizați numai șuruburi și elemente de prindere de tip corespunzător pentru hotă.



**AVERTISMENT:** lipsa instalării șuruburilor sau a dispozitivelor de fixare în conformitate cu aceste instrucțiuni poate cauza riscuri de șoc electric.

- Nu vă uitați direct prin instrumente optice (binoclu, lupă....).
- Nu pregătiți preparate flambate sub hotă: ar putea surveni un incendiu.
- Acest aparat poate fi folosit de copii cu vârsta de cel puțin 8 ani și de către persoane cu capacități fizice, senzoriale și mentale reduse sau lipsite de experiență și cunoștințe, cu condiția să fie supravegheate atent și instruite în privința modului de utilizare în sigu-

ranță a aparatului și în privința pericolelor pe care acesta le prezintă. Copiii nu trebuie să se joace cu aparatul. Curățarea și întreținerea nu trebuie să fie efectuate de copii, dacă aceștia nu sunt supravegheați.

- Copiii trebuie supravegheați pentru a nu se juca cu aparatul.
- Aparatul nu trebuie folosit de persoane (inclusiv copii) cu capacități fizice, senzoriale și mentale reduse sau lipsite de experiență și cunoștințe, cu excepția cazului în care sunt supravegheate și instruite în legătură cu folosirea aparatului.



**Componentele accesibile pot deveni fierbinți în timpul utilizării aparatelor de gătit**

- Curățați și/sau înlocuiți filtrele după perioada de timp specificată (pericol de incendiu). Consultați paragraful *Întreținere și curățare*.
- Trebuie să existe o ventilație corespunzătoare în încăperea atunci când hota este utilizată simultan cu aparate pe gaz sau alți combustibili (nu se aplică în cazul aparatelor care descarcă exclusiv aerul în încăperea).
- Simbolul  de pe produs sau de pe ambalaj indică faptul că produsul nu trebuie să fie aruncat împreună cu gunoierul menajer. Produsul trebuie să fie predat la punctul de colec-

tare corespunzător pentru reciclarea componentelor electrice și electronice. Asigurându-vă că ați eliminat în mod corect produsul, ajutați la evitarea potențialelor consecințe negative pentru mediul înconjurător și pentru sănătatea persoanelor, consecințe care ar putea deriva din aruncarea necorespunzătoare a acestui produs. Pentru informații suplimentare detaliate despre reciclarea acestui produs, contactați primăria, serviciul local pentru eliminarea deșeurilor sau magazinul de unde l-ați achiziționat.

## 2. UTILIZAREA

- Hota aspirantă a fost proiectată exclusiv pentru uz casnic, având scopul de a elimina mirosurile din bucătărie.
- Nu utilizați niciodată hota în scopuri diferite de cel pentru care a fost proiectată.
- Nu lăsați niciodată flăcări înalte sub hotă atunci când aceasta este în funcțiune.
- Reglați intensitatea flăcării astfel încât să o dirijați exclusiv sub fundul vasului de gătit, asigurându-vă că nu cuprinde și laturile acestuia.
- Friteuzele trebuie să fie permanent controlate în timpul utilizării: uleiul supraîncălzit ar putea lua foc.

## 3. ÎNTREȚINERE ȘI CURĂȚARE

- Filtrul cu cărbune activ nu este lavabil și nici nu poate fi regenerat. Filtrul trebuie schimbat o dată la aproximativ 4 luni de funcționare, sau mai des, în cazul unei utilizări foarte intense (W).

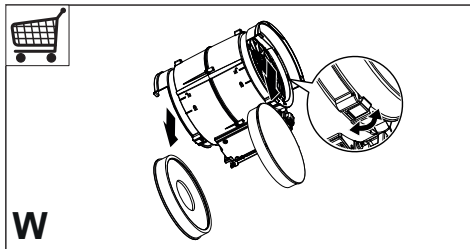

**W**

- Filtrele de reținere a grăsimilor trebuie curățate o dată la 2 luni de funcționare, sau mai des, în cazul unei utilizări foarte intense și pot fi spălate în mașina de spălat vase (Z).

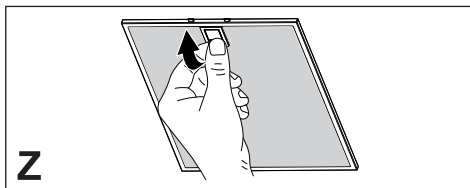

**Z**

- Curățați hota cu o lavetă umezită și cu un detergent lichid neutru.
- Pentru curățarea hotei pe exterior și pe interior, evitați produsele pe bază de alcool și silicon.

Dacă produsul sau una dintre părțile acestuia este din oțel inoxidabil, pentru curățare folosiți produse specifice neabrazive și urmați sensul de satinare a suprafeței, în timpul curățării.

## 4. COMENZI

	⏻	2	3 <sub>20</sub>	(A)	☀
	T1	T2	T3	T4	T5
Tastă	Apăsare tastă	Funcție			Led

T1	Apăsare scurtă	Pornește/oprește motorul, la viteza întâi.	On / Off
	Apăsare lungă cu toate sarcinile oprite (motor și lumini)	<b>Dezactivare a asocierii K-Link</b> Se începe procedura de ștergere a tuturor dispozitivelor compatibile K-Link, asociate în prealabil prin funcția Asocierie K-Link.	După finalizarea cu succes a procedurii, ledurile T1 și T2 se vor aprinde intermitent de 5 or.
T2	Apăsare scurtă	Pornește/oprește motorul, la viteza a doua.	T1 și T2 On / Off
	Apăsare lungă cu lumina aprinsă	Activează/dezactivează <b> alarma filtrelor cu cărbune activ</b> .	T1 se aprinde intermitent de 2 ori: alarmă activată. T1 se aprinde intermitent 1 dată: alarmă dezactivată.
T3	Apăsare scurtă	Pornește motorul la viteza a treia.	T1 și T3 On / Off
	Apăsare lungă cu lumina sau motorul pornite	Pornește motorul la viteza <b>Intensivă</b> . Această viteză este temporizată la 6 minute. După expirarea acestui interval de timp, sistemul va reveni automat la viteza selectată în prealabil. Dacă este activată cu motorul oprit, după expirarea timpului, sistemul se va comuta pe modul OFF. <b>Când alarma filtrului cu cărbune este activată, viteza Intensivă nu va mai fi temporizată la 6 minute, ci va avea o durată infinită.</b>	Cu aprindere intermitentă
	Apăsare lungă cu toate sarcinile oprite (motor și lumini)	Se efectuează <b>resetarea alarmei de saturație a filtrelor</b> .	Toate ledurile se aprind intermitent de 3 or.
		Semnaleză <b> alarma de saturație a filtrelor metalice de reținere a grăsimilor</b> și necesitatea de spălare a acestora. Alarma se declanșează după 100 de ore de funcționare efectivă a hoteli.	T1 se aprinde intermitent lent
		Semnaleză <b> alarma de saturație a filtrului cu cărbune activ, de reținere a mirosurilor</b> . Alarma se declanșează după 200 de ore de funcționare efectivă a hoteli.	T1 se aprinde intermitent repede
T4	Apăsare scurtă	Activează/dezactivează modul de funcționare automată. La fiecare apăsare a celorlalte taste, modul AUTOMAT se va dezactiva. Modul AUTOMAT se activează la apăsarea tastei, sau la pornirea <b> plitei cu inducție, asociată hoteli</b> . Viteza hoteli va fi setată automat, folosindu-se nivelul de putere cel mai ridicat existent pe zonele plitei de gătit. La închiderea plitei cu inducție, va fi menținută ultima viteză activată timp de 5 secunde, iar apoi se va trece la viteza 1, timp de 15 minute. După expirarea celor 15 minute, motorul se va opri. Starea becurilor nu se va modifica.	Aprins cu lumină fixă: mod AUTOMAT activat.  Stins: mod AUTOMAT dezactivat momentan.
	Apăsare lungă cu toate sarcinile oprite (motor și lumini)	<b>Asocierie K-Link</b> Înainte de a demara procedura, urmați indicațiile specifice din manualele dispozitivelor ce trebuie asociate. Pentru telecomandă, consultați „mod conectat”. Se începe procedura de asociere a hoteli, cu dispozitivele compatibile K-Link (plită cu inducție sau telecomandă). Se pot asocia un număr de până la 3 plite cu inducție și o singură telecomandă. Pentru operațiunile ce trebuie efectuate la nivelul acestora, consultați manualul dispozitivelor. Procedura de cuplare durează 2 minute. Dacă în acest interval de timp nu se recunoaște niciun dispozitiv, verificați dacă ați demarat în prealabil procedura dispozitivelor ce trebuie asociate. Este posibil să se fi atins limita maximă a dispozitivelor ce se pot asocia.	Ledurile T1 și T2, cu aprindere intermitentă: procedură de asociere în curs de desfășurare.  După finalizarea cu succes a procedurii, ledurile T1 și T2 se vor aprinde timp de 2 secunde.
T5	Apăsare scurtă	Luminile alternează între intensitate medie (dacă există), intensitate ridicată și oprite.	On / Off
	Apăsare lungă cu lumina aprinsă	Aprinde/stinge luminile ambientale.	

**Secvență recomandată de asociere între dispozitive:**

- 1 - Mod K-Link (consultați „mod conectat”, din manualul telecomenzii)
- 2 - Asociere K-Link (consultați manualul hoteli)
- 3 - Asociere telecomandă - hotă (consultați manualul telecomenzii)
- 4 - Asociere K-Link (consultați manualul hoteli)
- 5 - Asociere plită - hotă (consultați manualul plitei cu inducție)

## **5. TELECOMANDĂ**

- Acest aparat poate fi comandat prin intermediul unei telecomenzi.

## **6. ILUMINARE**

- Pentru înlocuire, contactați serviciul de Asistență Tehnică („Pentru achiziționare, adresați-vă serviciului de Asistență Tehnică”).

## 1. OPLYSNINGER OM SIKKERHED

**i** For din sikkerhed og for at sikre korrekt brug af apparatet anbefaler vi, at du læser denne brugsanvisning omhyggeligt inden installation og brug af apparatet. Opbevar omhyggeligt denne brugsanvisning sammen med apparatet, så den kan overdrages til en eventuel ny ejer. Det er vigtigt, at brugerne er bekendt med alle apparatets funktions- og sikkerhedskarakteristika.

**!** Kablerne skal tilsluttes af specialuddannet personale.

- Producenten kan ikke gøres ansvarlig for eventuelle skader, som skyldes forkert installation eller brug.
- Af sikkerhedsgrunde skal afstanden mellem kogepladen og emhætten være mindst 650 mm (enkelte modeller kan installeres i en lavere højde; se afsnittet vedrørende arbejdsmaal og installation).
- Hvis der i gaskomfurets installationsvejledning er angivet en større afstand end den ovenstående, skal der tages højde for dette.
- Kontrollér, at netspændingen svarer til angivelserne på skiltet inden i emhætten.
- Det er nødvendigt at installere hovedafbrydere i det faste elanlæg i henhold til forskrifterne om kabelsystemer.
- For apparater i klasse I: Kontrollér, at husstandens strømforsyning har en passende jordforbindelse.
- Forbind emhætten med røgkanalen med et rør med min. diameter på 120 mm. Rørgaftrækket skal være så kort som muligt.
- Overhold alle lovbestemmelser vedrørende luftudledning.
- Emhætten må ikke forbindes med røgftrækket til udledning af røggas fra forbrændingsprocessen (eksempelvis kedler, pejse osv.).
- Hvis emhætten benyttes sammen med apparater, som ikke er elektriske (eksempelvis gasdrevne apparater), skal der sikres en tilstrækkelig udluftning i lokalet for at hindre tilbagestrømning af den udledte gas. Når emhætten benyttes sammen med apparater, som ikke er elektriske, må det negative tryk i lokalet ikke overskride 0,04 mbar for at undgå, at emhætten suger røgen tilbage til lokalet.
- Luften må ikke bortledes gennem et røgftræk til udledning af røggas fra apparater med forbrænding af gas eller andre former for brændstof.
- Hvis forsyningskablet beskadiges, skal det udskiftes af producenten eller et autoriseret servicecenter.

- Slut stikket til en lettilgængelig stikkontakt, der opfylder de gældende lovbestemmelser.
  - Hvad angår de tekniske tiltag og sikkerhedsforanstaltningerne, der skal træffes for udledningen af røggassen, er det vigtigt at overholde de lokale myndigheders regler helt nøjagtig.
- ⚠ ADVARSEL:** Fjern beskyttelsesfilmen, før emhætten installeres.
- Brug kun skruer og beslag, som er egnede til emhætten.
- ⚠ ADVARSEL:** Manglende installation af skruerne eller beslagene i overensstemmelse med disse instruktioner kan medføre risiko for elektrisk stød.
- Betragt ikke lysdioden med brug af optisk udstyr (kikkert, forstørrelsesglas osv.).
  - Flambér ikke under emhætten: Der er risiko for brand.
  - Dette apparat må ikke anvendes af børn under 8 år, af personer med psykiske, fysiske og sansemæssige handicaps eller af personer med manglende erfaring eller kendskab, medmindre de overvåges og instrueres vedrørende sikker brug af apparatet og de farer, der er forbundet hermed. Sørg for, at børn ikke leger med apparatet. Den rengøring og vedligeholdelse, som skal udføres af brugeren, må ikke udføres af børn, medmindre de er under opsyn.
  - Der skal holdes øje med børnene for at sørge for, at de ikke har mulighed for at lege med apparatet.
  - Dette apparat må ikke anvendes af personer (herunder børn) med psykiske, fysiske og sansemæssige handicaps eller af personer med manglende erfaring eller kendskab, medmindre de overvåges og instrueres.
- ⚠** De tilgængelige dele kan blive meget varme i forbindelse med brug af kogeplader, komfurer og andre madlavningsapparater.
- Rengør og/eller udskift filtrene efter den angivne periode (brandfare). Der henvises til afsnittet Vedligeholdelse og rengøring.
  - Der skal være en passende udluftning i lokalet, når emhætten benyttes sammen med apparater med forbrænding af gas eller andre former for brændstof (vedrører ikke apparater, som udelukkende leder luften ind i lokalet).
  - Symbolet  på produktet eller på pakningen betyder, at produktet ikke skal betragtes som almindeligt husholdningsaffald. Det skal derimod indleveres på et opsamlingscenter, der tager sig af genanvendelse af elektrisk og elektronisk udstyr. Ved at sørge for, at dette apparat bortskaffes korrekt, bidrager du til at forebygge alvorlige følger for miljøet og menneskers

helbred; disse kan derimod opstå, hvis dette apparat bortskaffes forkert. Ret venligst henvendelse til kommunen, den lokale affaldsbortskaffelsesordning eller den forretning, hvor du har købt apparatet, for udførlige oplysninger om genanvendelse af dette apparat.

tes ca. hver 4 måneders drift, eller oftere i tilfælde af meget intens brug (W).

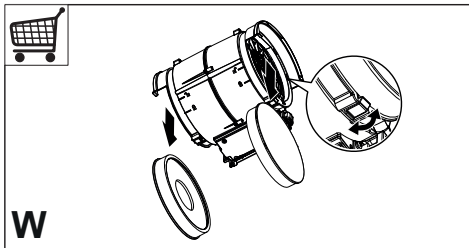

## 2. ANVENDELSE

- Emhætten er udelukkende projekteret til husholdningsbrug for at fjerne mados.
- Brug aldrig emhætten til andre formål end de, hvortil den er projekteret.
- Sørg for, at der aldrig er høje flammer under emhætten, når den er tændt.
- Regulér flammens intensitet, så den udelukkende rettes mod grydens/pandens bund. Sørg for, at den ikke kommer omkring siderne.
- Hold hele tiden øje med friturestegerne, mens de er i brug: Der er fare for, at der går ild i den hede olie.

- Fedtfilterne skal rengøres hver 2 måneders aktivitet eller oftere i tilfælde af meget intens brug og kan vaskes i opvaskemaskinen (Z).

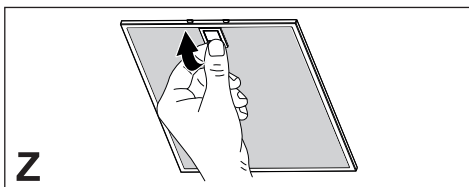

## 3. RENGØRING OG VEDLIGEHOLDELSE

- Det aktive kulfilter kan hverken vaskes eller regenereres og skal udskif-

- Rengør emhætten med en fugtig klud og et neutralt flydende rengøringsmiddel.
- Undgå produkter, der indeholder sprit eller silikone til udvendig og indvendig rengøring af emhætten.

Hvis produktet eller en af dets dele er fremstillet af rustfrit stål, skal du bruge særlige ikke-slibende produkter til rengøring og følge satineringslinjerne ved rengøring.

## 4. KOMMANDOER

Tast	Tryk på tast	Funktion	LED
		T1	
		T2	
		T3	
		T4	
		T5	
T1	Kort	Tænder / slukker motoren ved den første hastighed.	On / Off
	Langt med alle belastninger slukket (motor og lys)	<b>K-Link af-pairing</b> Proceduren til sletning af alle K-Link-kompatible enheder, der tidligere er tilknyttet K-Link Pairing-funktionen starter.	Efter en vellykket afslutning af proceduren blinker LED T1 og T2 5 gange.

T2	Kort	Tænder / slukker motoren ved anden hastighed.	T1 og T2 On / Off
	Langt med tændt lys	Aktivér / deaktivér <b>alarm for Aktivt Kulfilter</b> .	T1 blinker 2 gange: alarm aktiveret. T1 blinker 1 gang: alarm deaktiveret.
T3	Kort	Tænder motor på tredje hastighed.	T1 og T3 On / Off
	Langt med tændt lys og tændt motor	Tænder motoren på hastigheden <b>Intensiv</b> . Denne hastighed er tidsindstillet til 6 minutter. Ved afslutningen af tiden vender systemet automatisk tilbage til den tidligere valgte hastighed. Hvis den aktiveres med motoren slukket, skifter den til OFF-tilstand, når tiden er gået. <b>Når kulfilteralarmen aktiveres, er den intensive hastighed ikke længere indstillet til 6 minutter, men til ubestemt tid.</b>	Blinker
	Langt med alle belastninger slukket (motor og lys)	Nulstilling af <b>filtermætningsalarmen</b> .	Alle LED blinker 3 gange.
		Signalerer <b>Antifedt metalfiltre er mættet</b> og behovet for at vaske dem. Alarmen tages i brug efter 100 timers faktisk emhættearbejde. Signalerer <b>Antilugt aktivt kulfilter er mættet</b> . Alarmen tages i brug efter 200 timers faktisk emhættearbejde.	T1 blinker langsomt T1 blinker hurtigt
T4	Kort	Aktivér / deaktivér den automatiske driftstilstand. Hver gang du trykker på andre knapper, deaktivéres AUTO-tilstanden. AUTO-tilstand aktiveres ved at trykke på knappen eller når <b>den parrede induktionsemhætte</b> er tændt. Emhættehastigheden indstilles automatisk ved hjælp af det højeste effektniveau på kogepladens zoner. Når induktionskogepladen er slukket, opretholdes den sidste implementerede hastighed i 5 sekunder og derefter hastighed 1 i 15 minutter. Når de 15 minutter stopper slukker motoren. Lysets tilstand ændres ikke.	Tændt fast: AUTO-tilstand aktiveret. Slukket: AUTO-tilstand midlertidigt deaktiveret.
	Langt med alle belastninger slukket (motor og lys)	<b>K-Link pairing</b> Før proceduren startes, skal du følge de specifikke instruktioner i manualerne til enhederne, der skal paires. For fjernbetjening se "tilsluttet tilstand". Proceduren for parring af emhætten med K-Link-kompatible enheder (induktionskomfur eller fjernbetjening) starter. Der kan tilknyttes op til 3 induktions kogeplader og en fjernbetjening. Se manualen til enhederne for de handlinger, der skal udføres på disse. Pairing processen tager 2 minutter. Hvis der ikke genkendes nogen enhed inden for dette tidsrum, skal du kontrollere, at du tidligere har startet proceduren for enheder, der skal paires. Det er muligt, at den maksimale grænse for tilknyttede enheder er nået.	Led T1 og T2 blinker: Pairing procedure i gang. Efter vellykket afslutning af proceduren tændes T1- og T2-LED i 2 sekunder.
T5	Kort	Lysene skifter mellem medium intensitet (hvis til stede), høj intensitet og slukket.	On / Off
	Langt med tændt lys	Tænder/Slukker for omgivelsesbelysningen.	

#### Anbefalet pairing sekvens mellem enheder:

- 1 - K-Link-tilstand (Se "tilsluttet tilstand" fjernbetjeningsmanualen)
- 2 - K-Link pairing (Se emhættemanual)
- 3 - Pairing Fjernbetjening-emhætte (Se fjernbetjeningsmanual)
- 4 - K-Link pairing (Se emhættemanual)
- 5 - Pairing af kogeplade (Se vejledning til induktionskogeplader)

## 5. FJERNBETJENING

- Dette apparat kan styres ved hjælp af en fjernbetjening.

et autoriseret servicecenter med henblik på køb").

## 6. BELYSNING

- Kontakt det tekniske servicecenter med henblik på udskiftning ("Kontakt



## 1. SIKKERHETSINFORMASJON

**i** For din egen sikkerhet og en riktig funksjon av apparatet, må du lese denne veiledningen nøye før apparatet installeres og tas i bruk. Veiledningen skal alltid følge med apparatet, også hvis det overdras til tredjeperson. Det er viktig at brukerne kjenner til alle apparatets drifts- og sikkerhetsegenskaper.

**!** Tilkoblingen av kablene må utføres av en kvalifisert tekniker.

- Produsenten er ikke ansvarlig for eventuelle skader som skyldes feil installasjon eller bruk.
- Minste sikkerhetsavstand mellom platetopp og kjøkkenvifte er 650 mm (noen modeller kan monteres ved lavere høyde; se avsnittet om arbeidsmål og installasjon).
- Hvis installasjonsinstruksjonene for gassplatetoppen spesifiserer en større avstand enn angitt ovenfor, må du overholde dette.
- Kontroller at nettspenningen stemmer med spenningen oppgitt på merkeplaten på innsiden av kjøkkenviften.
- Det er nødvendig å installere hovedbrytere i det faste elektriske systemet i samsvar med forskriftene om kabelsystemer.
- For apparat i klasse I, kontroller at hjemmets strømnnett er jordet.
- Koble kjøkkenviften til røkrøret med et rør med en diameter på min. 120 mm. Røret må være så kort som mulig.
- Følg alle bestemmelsene for luftutløp.
- Ikke koble kjøkkenviften til røkkkanaler for utslipp av forbrenningsrøk (f.eks. fra kjele, peiser, osv.).
- Hvis kjøkkenviften brukes sammen med apparater som ikke bruker strøm (f.eks. gassapparater), må det garanteres en god ventilasjon i rommet for å unngå retur av forbrenningsgassen. Når kjøkkenviften brukes sammen med apparater som ikke bruker strøm, må ikke det negative trykket i rommet overstige 0,04 mbar for å unngå en retur av røkene.
- Luften må ikke føres ut gjennom en røkkanal som brukes for røkutslipp fra apparater som fungerer med gass eller andre forbrenningsstoffer.
- Hvis nettkabelen skades, må den skiftes ut av produsenten eller servicesenteret.
- Sett støpslet inn i en lett tilgjengelig stikkontakt som er i samsvar med gjeldende bestemmelser.
- Følg nøye forskriftene fra de lokale myndighetene vedrørende tekniske og sikkerhetsmessige tiltak for røkutslipp.

 **ADVARSEL:** Fjern beskyttelsesfilmene før kjøkkenviften installeres.

- Bruk kun skruer og beslag som passer til kjøkkenviften.

 **ADVARSEL:** Manglende installasjon av skruer eller beslag i samsvar med disse instruksjonene kan medføre risiko for el-sjokk.

- Ikke se mot lyset med optiske instrumenter (kikkert, forstørrelsesglass, osv.).
- Ikke flambér under kjøkkenviften, fordi en brann kan utvikles.
- Barn (over 8 år) eller personer med nedsatte fysiske, sensoriske eller psykiske evner, eller personer uten erfaring og kunnskap må kun bruke apparatet dersom de får tilsyn eller opplæring i en sikker bruk av apparatet og farene knyttet til bruken. Ikke la barn leke med apparatet. Rengjøring og vedlikehold må ikke utføres av barn med mindre de er under tilsyn.
- Pass på at barn ikke leker med apparatet.
- Dette apparatet er ikke egnet til bruk av personer (inkl. barn) med nedsatte fysiske, sensoriske eller psykiske evner, eller personer uten erfaring og kunnskap i bruk av apparatet med mindre de er overvåket og opplært.

 De tilgjengelige delene kan bli veldig varme når platetopper/komfyrer er i bruk.

- Rengjør og/eller skift ut filtrene etter oppgitt intervall (brannfare). Se avsnittet Vedlikehold og rengjøring.
- Det må være en god utlufting i rommet når kjøkkenviften brukes samtidig med apparater som fungerer med gass eller andre forbrenningsstoffer (gjelder ikke apparater som kun fører luften ut i lokalet).
- Symbolet  på apparatet eller emballasjen angir at apparatet ikke skal kastes sammen med husholdningsavfallet. Apparatet må leveres til et innsamlingsanlegg for materialgjenvinning av elektriske og elektroniske deler. En riktig sluttbehandling av produktet bidrar til å redusere eventuelle negative miljø- og helsevirkninger som ellers kan oppstå ved en feil sluttbehandling. For mer informasjon om materialgjenvinning av dette apparatet, kontakt kommunen, renovasjonsselskapet eller forhandleren hvor apparatet ble kjøpt.

## 2. BRUK

- Kjøkkenviften er kun utviklet til husholdningsbruk for å fjerne matos fra kjøkkenet.
- Bruk aldri kjøkkenviften til annet formål enn tiltenkt bruk.
- Pass på at det aldri er høyre flammer under kjøkkenviften når den er i bruk.

- Reguler flammestyrken slik at flammen kun dekker grytebunnen, og ikke stikker utover kantene.
- Vær alltid veldig oppmerksom ved frityrsteking, fordi den varme oljen kan ta fyr.
- Fettfiltrene kan vaskes i oppvaskmaskin (Z) og må rengjøres hver andre måned, eller hyppigere hvis de er gjenstand for svært intens bruk.

### 3. RENGJØRING OG VEDLIKEHOLD

- Filteret med aktivt karbon kan hverken rengjøres eller regenereres og må skiftes ut cirka hver fjerde måned den er i funksjon, eller hyppigere hvis den er gjenstand for svært intens bruk (W).

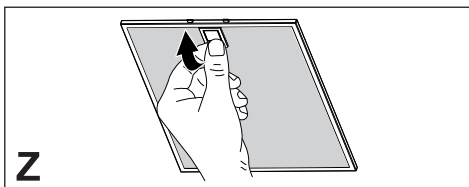



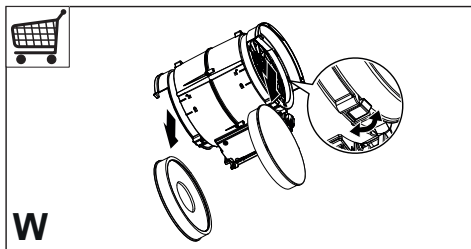

- Bruk kun en fuktig klut og et mildt flytende rengjøringsmiddel til rengjøringen av kjøkkenviften.
- For innvendig og utvendig rengjøring av hetten bør man unngå alkohol- og silikonbaserte produkter.

Hvis produktet eller en av dets deler er i rustfritt stål må det brukes spesifikke rengjøringsprodukter som ikke er slpende og følge stålretningen under rengjøring.



### 4. KOMMANDOER

Tast	Tastetrykk	Funksjon	Led
		 T1	
		2 T2	
		 T3	
		 T4	
		 T5	
T1	Kort	Slår av/på motoren ved første hastighet.	På/Av
	Langt med alle låster avslått (motor og lys)	<b>Frakobling K-Link</b> Kobler fra alle K-Link kompatible enheter som er blitt tilknyttet ved hjelp av K-link parkoblingsfunksjon.	Hvis prosedyren er vellykket vil alle led-lampene T1 og T2 blinke 5 ganger.
T2	Kort	Slår motoren av/på ved andre hastighet.	T1 og T2 På/Av
	Langt trykk med lampe tent	Aktiverer/Deaktiverer <b>alarm i filtre med aktivt karbon.</b>	T1 blinker 2 ganger: alarm aktiv. T1 blinker 1 gang: alarm deaktivert.

T3	Kort	Slår på motoren i tredje hastighet.	T1 og T3 På/Av
	Langt trykk med lampe eller motor påslått	Slår på motoren i <b>Intensiv</b> hastighet. Denne hastigheten er tidsstyrt til 6 minutter. Når tiden utløper vil systemet automatisk gå tilbake til den tidligere valgte hastigheten. Hvis aktivert med motor avslått vil den gå til AV-modus når tiden løper ut. <b>Når alarmen for filtre med aktivt karbon er aktivert, vil ikke intensiv hastighet lenger være tidsstyrt til 6 minutter, men være uendelig.</b>	Blinkende
	Langt med alle laster avslått (motor og lys)	Det utføres <b>tilbakestilling av alarm for filtermetning.</b>	Alle led-lamper blinker 3 ganger.
		Varsler om <b>alarm for metning av metalliske fettfilter</b> og behovet for å rengjøre disse. Alarmen i ventilatoren vil aktiveres etter 100 effektive driftstimer. Varsler om <b>alarm for metning av luftfilter med aktivt karbon.</b> Alarmen i ventilatoren vil aktiveres etter 200 effektive driftstimer.	T1 blinker langsomt T1 blinker hurtig
T4	Kort	Aktiverer/deaktiverer Automatisk funksjon. Hvis man trykker på en hvilken som helst annen knapp vil AUTO deaktiveres. AUTO-modus aktiveres når man trykker på tasten eller slår på den <b>Tilkoblede induksjonstoppen</b> . Ventilatorhastigheten vil innstilles automatisk ved å bruke det høyeste effektnivået til sonene på platetoppen. Når induksjonstoppen slås av holdes den ved siste hastighet i 5 sekunder, deretter hastighet 1 i 15 minutter. Når de 15 minuttene utløper slås motoren av. Lampens status vil ikke modifiseres.	Tent: AUTO-modus aktivert.  Slukket: AUTO-modus midlertidig deaktivert.
	Langt med alle laster avslått (motor og lys)	<b>Parkobling K-Link</b> Før prosedyren startes opp må man følge anvisningene som er gjengitt i enhetene som skal parkobles. For informasjon om fjernkontroll se "parkoblingsfunksjon". Starter tilknytningsprosedyre for ventilator og enheter som er kompatible med K-Link (induksjonstopp eller fjernkontroll). Man kan tilknytte inntil 3 induksjonstopper til en enkelt fjernkontroll. Det henvises til håndboken til den aktuelle enheten for operasjoner som må utføres på disse. Parkoblingsprosedyren varer i 2 minutter. Hvis ingen enheter gjenkjennes i løpet av denne tiden må man kontrollere hvorvidt parkoblingsprosedyren er blitt startet opp. Det er mulig at maksimalt antall tilknyttede enheter er nådd.	Led-lampe T1 og T2 blinker: Parkoblingsprosedyre pågår.  Hvis prosedyren er vellykket vil led-lampene T1 og T2 tennes i 2 sekunder.
T5	Kort	Lampene veksler mellom middels intensitet (på utvalgte modeller), høy intensitet og slukket.	På/Av
	Langt trykk med lampe tent	Tenner/slukker omgivende lys.	
<b>Anbefalt sekvens for parkobling mellom enheter:</b>			
1 - K-Link modus (se "parkoblingsfunksjon" i håndboken til fjernkontrollen)			
2 - K-Link parkoblingsfunksjon (se håndboken til ventilatoren)			
3 - Parkobling Fjernkontroll-Ventilator (se håndboken til fjernkontrollen)			
4 - K-Link parkoblingsfunksjon (se håndboken til ventilatoren)			
5 - Platetopp/Ventilator parkoblingsfunksjon (se håndboken til induksjonstoppen)			

## 5. FJERNKONTROLL

- Dette apparatet kan styres ved hjelp av en fjernkontroll.

## 6. BELYSNING

- Kontakt kundeservice for utskifting ("Kontakt et autorisert servicesenter for kjøp").

## 1. معلومات حول السلامة

- بالنسبة للأجهزة من الفئة I، تحقق من أن شبكة تغذية الطاقة المنزلية تمتلك توصيل أرضي مناسب.
- قم بتوصيل المدخنة بماسورة نقرغ الدخان بحيث يكون قطرها 120 مم. ينبغي أن يكون مسار الماسورة قصيراً قدر الامكان.
- يجب احترام جميع القوانين السارية الخاصة بالتخلص من الهواء الفاسد.
- لا توصل المدخنة الشافطة بمواسير تحمل أدخنة احتراق (على سبيل المثال من الغلايات والمداخن وما إلى ذلك)
- إذا تم استخدام المدخنة مع الأجهزة غير الكهربائية (مثل أجهزة الغاز)، يجب ضمان درجة كافية من التهوية في الغرفة لمنع عودة تدفق غاز العادم. عند استخدام المدخنة مع الأجهزة التي لا تعمل بالطاقة الكهربائية، فإن الضغط السلبي في المكان يجب ألا يتجاوز 0,04 ميلي بار لمنع رجوع الأدخنة مجدداً إلى المكان بواسطة المدخنة.
- لا يجب إخلاء الهواء من خلال ماسورة أو قناة تُستخدم لتصريف الأبخرة من جهاز احتراق يعمل بالغاز أو بأنواع الوقود الأخرى.
- يجب استبدال سلك الطاقة عن طريق المصنع أو فني الخدمة، في حال تلفه.
- قم بتوصيل القابس بمنفذ يتوافق مع

① حرصاً على سلامتك ومن أجل التشغيل الصحيح للجهاز، يرجى قراءة الكتيب باهتمام قبل القيام بتركيب وتشغيل الجهاز. احتفظ دائماً بهذه التعليمات مع الجهاز حتى عند نقله أو بيعه. يجب على المستخدم أن يعرف بالكامل مميزات التشغيل والسلامة لهذا الجهاز.

⚠ يجب توصيل الأسلاك بواسطة فني متخصص.

- المصنع ليس مسؤولاً عن الأضرار الناتجة عن سوء التركيب أو سوء استعمال الجهاز.
- المسافة في الحد الأدنى للسلامة بين سطح الطبخ والمدخنة يجب أن تكون 650 مم، (بعض الموديلات يمكن تركيبها على ارتفاع أقل، يرجى الرجوع إلى فقرات الأحجام والتركيب).
- إذا كان لتعليمات التثبيت لسطح الطبخ بالغاز تشير إلى الحاجة لمسافة أكبر من المشار إليها أعلاه، يجب أن تأخذ ذلك في الحسبان.
- تأكد من أن التيار الكهربائي مطابق لما هو مشار إليه في اللوحة الموجودة داخل المدخنة.
- يجب تركيب أجهزة الفصل في النظام الثابت بما يتوافق مع لوائح أنظمة توصيل الأسلاك.

والصيانة لا يجب ان تكون بواسطة الأطفال، يُسمح للأطفال بتنظيف الجهاز وصيانته بشرط الإشراف عليهم.

• يجب الإشراف على الأطفال ومنعهم من العبث بالجهاز،

• يجب ألا يستخدم الجهاز الأشخاص (بما في ذلك الأطفال) الذين لديهم قدرات نفسية-حسية مخفضة أو مع خبرة ومعرفة غير كافية، ما لم يتم الإشراف عليهم وإرشادهم بعناية.

⚠️ المناطق المكشوفة والتي يمكن الوصول إليها عند استعمال جهاز الطبخ قد تكون شديدة الحرارة

• قم بتنظيف و/أو استبدال الفلاتر بعد الفترة الزمنية المحددة (خطر الحريق). انظر فقرة الصيانة والتنظيف.

• يجب أن يكون هناك تهوية كافية في الغرفة عند استخدام المدخنة في نفس الوقت الذي تستخدم فيه الأجهزة التي تستخدم الغاز أو أنواع الوقود الأخرى (لا تنطبق على الأجهزة التي تقوم بتفريغ الهواء داخل الغرفة فقط).

• الرمز  يشير الرمز على المنتج أو على العبوة إلى عدم التخلص من المنتج كنفائات منزلية عادية. يجب عند التخلص من الجهاز تسليمه إلى نقطة جمع نفائات متخصصة في إعادة تدوير المعدات الكهربائية

اللوائح المعمول بها ويكون في وضع يسهل الوصول إليه.

• فيما يتعلق بالتدابير التقنية والسلامة الواجب اتخاذها لتصريف الأدخنة، من الضروري اتباع القواعد التي وضعتها السلطات المحلية بدقة.

⚠️ تحذير: قبل القيام بتركيب المدخنة، قم بإزالة رقافة الحماية.

• قم باستخدام البراغي والأدوات التي تتوافق مع الجهاز فقط.

⚠️ تحذير: الفشل في تركيب البراغي أو تثبيت الجهاز وفقاً لهذه التعليمات قد ينجم عنه مخاطر صدمة كهربائية.

• لا تنظر إليها مباشرة بواسطة الأجهزة البصرية (مناظير، عدسة مكبرة...).

• لا تطبخ الطعام الذي ينتج لهب مرتفع مثل الفلامبيه تحت المدخنة: قد يسبب ذلك حريق.

• يمكن استخدام هذا الجهاز من قبل الأطفال بعمر 8 سنوات أو أقل ومن قبل الأشخاص ذوي القدرات الحسية النفسية الجسدية الأقل أو مع الخبرة والمعرفة غير الكافية ، بشرط أن يتم الإشراف عليهم وإرشادهم بعناية حول كيفية استخدام الجهاز بأمان وعلى الأخطار التي تنطوي على استخدامه. تأكد من عدم لعب الأطفال بالجهاز. التنظيف

### 3. التنظيف والصيانة

- مرشح الكربون النشط ليس قابلاً للغسل ولا هو قابل للتجدد، ويجب استبداله كل 4 شهور تشغيل تقريباً أو بمعدلات منتظمة في حالة تشغيله تشغيلاً مكثفاً (W).

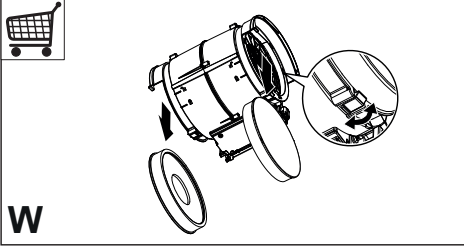

- يجب تنظيف مرشحات إزالة الدهون كل شهرين من التشغيل، أو بشكل أكثر تكراراً في حالة الاستخدام المكثف للغاية، ويمكن غسلها في غسالة الأطباق (Z).

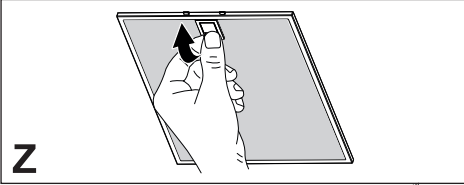



- نظّف الشفاط باستخدام قطعة قماش رطبة ومنظف سائل محايد.
- لإجراء النظافة الخارجية والداخلية للشفاط، تجنب المنتجات المحتوية على الكحول أو السليكون.
- إذا كان المنتج أو أحد أجزائه مصنوعاً من الفولاذ المقاوم للصدأ، فاستخدم من أجل تنظيفه منتجات نوعية غير مسببة للتآكل واتبع اتجاه خطوط النقوش أثناء التنظيف.

والإلكترونية. عند التأكد من التخلص من هذا المنتج بطريقة صحيحة، فأنت تساعد بذلك في منع حدوث عواقب سلبية على البيئة والصحة البشرية، والتي قد تقع بالفعل بسبب التعامل غير السليم مع المنتج كنفائية. للحصول على معلومات أكثر تفصيلاً حول إعادة تدوير هذا المنتج، قم بالاتصال بمكتب المدينة الخاص بالتخلص من النفايات أو بالمحل الذي اشتريته منه المنتج.

### 2. الاستعمال

- إن المدخنة مصممة للاستخدام المنزلي فقط، وبهدف شطف الروائح الناتجة عن الطبخ.
- لا تستخدم المدخنة في أغراض غير التي تم تصميمها من أجله.
- لا تسمح أبداً بوجود لهب مرتفع مكشوف تحت الغطاء أثناء تشغيل الجهاز.
- تحكم في شدة اللهب بحيث يكون ملاصق لقاع أواني الطبخ فقط، والتأكد من عدم اندلاعه من الجوانب.
- يجب مراقبة أواني القلي العميقة باستمرار أثناء الاستخدام حيث إن الزيت الذي يتم تسخينه بإفراط قد يلتهب.

### 4. مفاتيح التشغيل

	2	3 	(A)	
T1	T2	T3	T4	T5
لمبة LED للتنبيه		وظيفة	ضغطة زر	الزر

تشغيل / إطفاء	يشغل/يطفئ المحرك على السرعة الأولى.	قصيرة	T1
عند اكتمال الإجراء بنجاح فإن لمبتا LED التنبيه T1 و T2 تومضان 5 مرات.	<b>قطع الاتصال K-Link</b> يتم بدء تشغيل إجراء إلغاء جميع الأجهزة المتوافقة K-Link المرتبطة مسبقاً بواسطة وظيفة الاقتران K-Link.	طويلة مع جميع الأحمال مطفاة (محرك وأنوار)	
T1 و T2 تشغيل / إطفاء	يوقد/يطفأ المحرك على السرعة الثانية.	قصيرة	T2
T1 يومض مرتين: الإنذار مفعّل. T1 يومض مرة واحدة: الإنذار غير مفعّل.	يشغل/يوقف إنذار مرشحات الكربون النشط.	طويلة مع نور مشتعل	
T1 و T3 تشغيل / إطفاء	يشغل المحرك على السرعة الثالثة.	قصيرة	T3
وميض	يشغل المحرك على السرعة المكثفة. هذه السرعة محددة بمدة 6 دقائق. وبعد انتهاء هذه المدة الزمنية يعود نظام التشغيل تلقائيًا إلى السرعة التي سبق اختيارها من قبل. عند تفعيلها والمحرك مطفاً فإنه بمجرد انتهاء هذه المدة الزمنية يتم الانتقال إلى طريقة الإيقاف OFF. عندما يتم تنشيط إنذار مرشحات الكربون، لم يعد توقيت السرعة المكثفة 6 دقائق ولكن لها مدة لانهاية.	طويلة مع نور ومحرك مشتعلان	
جميع لمبات LED التنبيه تومض 3 مرات.	يقوم بتنفيذ إعادة ضبط إنذار تشبع المرشحات.	طويلة مع جميع الأحمال مطفاة (محرك وأنوار)	
T1 يومض ببطء	يشير إلى إنذار تشبع مرشحات إزالة الدهون المعدنية وضرورة غسلها. يبدأ الإنذار في الظهور بعد مرور 100 ساعة عمل فعلي للشفاط.		
T1 يومض بسرعة	يشير إلى إنذار تشبع مرشح مانع الروائح بالكربون النشط. يبدأ الإنذار في الظهور بعد مرور 200 ساعة عمل فعلي للشفاط.		



<p>موقّدة بإضاءة ثابتة: تفعل/توقف طريقة التشغيل الأوتوماتيكي.</p> <p>عند الضغط على أية أزرار أخرى يتم إيقاف طريقة التشغيل AUTO. يتم تفعيل طريقة التشغيل AUTO عند الضغط على الزر أو عند إيقاد موقد الطهي الموصول الذي يعمل بالحث الكهرومغناطيسي. يتم ضبط سرعة الشفاط بشكل تلقائي عند استخدام مستوى قوة تشغيل أعلى الموجودة على مناطق موقد الطهي المسطح. عندما يتم إطفاء موقد الطهي الذي يعمل بالحث الكهرومغناطيسي فإنه تتم المحافظة على آخر سرعة مفعلة لمدة 5 ثوان ثم السرعة 1 لمدة 15 دقيقة. عند انتهاء مدة الـ 15 دقيقة يتم إطفاء المحرك. يتم تعديل حالة الإضاءة.</p>	<p>قصيرة</p>	<p>T4</p>
<p>لمبتا LED التنبيه T1 و T2 تومضان: جاري تنفيذ التوصيل.</p> <p>عند اكتمال إجراء التوصيل بنجاح فإن لمبتا LED التنبيه T1 و T2 توقدان لمدة ثانييتين.</p>	<p><b>التوصيل K-Link</b> قبل بدء هذا الإجراء، اتبع الإرشادات المحددة لكتيبات إرشادات استخدام الأجهزة المراد توصيلها. لجهاز التحكم عن بعد، راجع "وضع متصل". يتم بدء تشغيل إجراء ارتباط الشفاط بالأجهزة المتوافقة K-Link (موقد الحث أو جهاز التحكم عن بعد). يمكن توصيل حتى 3 موقد طهي تعمل بالحث الكهرومغناطيسي و فقط جهاز واحد للتحكم عن بُعد. يُرجى العودة إلى دليل استخدام الأجهزة لإجراء العمليات التحضيرية التي ينبغي إجراؤها على هذه الأجهزة. يستمر إجراء التوصيل لمدة دقيقتين. إذا لم يتم التعرف خلال هذه المدة على أي جهاز فإنه يجب التحقق من أنه قد تم مسبقاً بدء تشغيل إجراء التوصيل في الأجهزة المراد توصيلها. من المحتمل أنه تم الوصول إلى الحد الأقصى لعدد الأجهزة القابلة للتوصيل.</p>	<p>طويلة مع جميع الأحمال مطفاة (محرك وأنوار)</p>
<p>تشغيل / إطفاء</p>	<p>قصيرة</p> <p>تتناوب الأنوار بين الكثافة المتوسطة (إن وجدت)، الكثافة العالية، فب حالة إطفاء.</p>	<p>T5</p>
<p>تضيء/تطفئ أنوار الغرفة.</p>	<p>طويلة مع نور مشتعل</p>	<p>الوتيرة الموصى بها لخطوات التوصيل بين الأجهزة: 1 - طريقة K-Link (راجع "وضع متصل" في دليل جهاز التحكم عن بعد) 2 - التوصيل K-Link (انظر دليل الشفاط) 3 - توصيل جهاز التحكم عن بُعد-الشفاط (انظر دليل جهاز التحكم عن بُعد) 4 - التوصيل K-Link (انظر دليل الشفاط) 5 - توصيل موقد الطهي-الشفاط (انظر دليل موقد الطهي الذي يعمل بالحث الكهرومغناطيسي)</p>

## 6. الإنارة

## 5. جهاز التحكم عن بُعد

- يمكن التحكم في هذا الجهاز من خلال • عند لزوم التبديل يرجى الاتصال بالخدمة الفنية ("للشراء يرجى الرجوع للخدمة الفنية").







Franke S.p.a.  
Via Pignolini, 2  
37019 Peschiera del Garda (VR)  
[www.franke.it](http://www.franke.it)