

## FDW 614 D7P DOS D

CS	Návod pro uživatele
EL	Εγχειρίδιο χρήστη
PL	Instrukcja obsługi
RO	Manual de utilizare
SK	Návod na používanie
TR	Kullanım kılavuzu

دليل الاستخدام AR

Myčka
Πλυντήριο πιάτων
Zmywarka do naczyń
Spalator de vase
Umývačka riadu
Bulaşık makinesi
غسالة أطباق

Make  
it  
Wonderful

**FRANKE**

CS	NÁVOD PRO UŽIVATELE .....	3
EL	ΕΓΧΕΙΡΙΔΙΟ ΧΡΗΣΤΗ .....	14
PL	INSTRUKCJA OBSŁUGI .....	25
RO	MANUAL DE UTILIZARE .....	36
SK	NÁVOD NA POUŽÍVANIE .....	47
TR	KULLANIM KILAVUZU .....	58
69.....	دليل الاستخدام.....	AR

---

# OBSAH

---

PŘEHLED .....	4
PRVNÍ POUŽITÍ .....	5
TABULKA PROGRAMŮ .....	6
MOŽNOSTI A FUNKCE .....	7
PLNĚNÍ KOŠŮ .....	7
DENNÍ POUŽÍVÁNÍ .....	8
DOPORUČENÍ A TYPY .....	9
ČIŠTĚNÍ A ÚDRŽBA .....	10
INSTALACE .....	11
ODSTRAŇOVÁNÍ ZÁVAD .....	12
TECHNICKÁ PODPORA.....	13

# UŽIVATELSKÁ PŘÍRUČKA

Před použití spotřebiče si pečlivě přečtěte Bezpečnostní pokyny.

## PŘEHLED

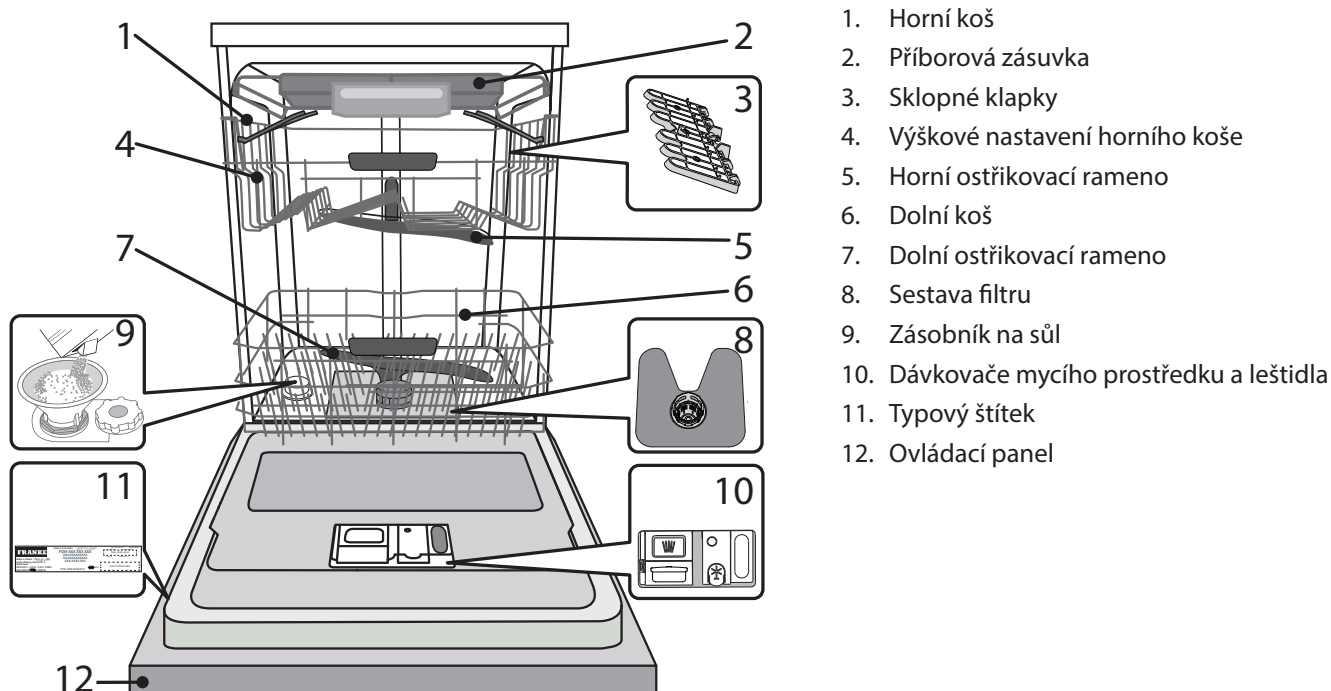

## CONTROL PANEL

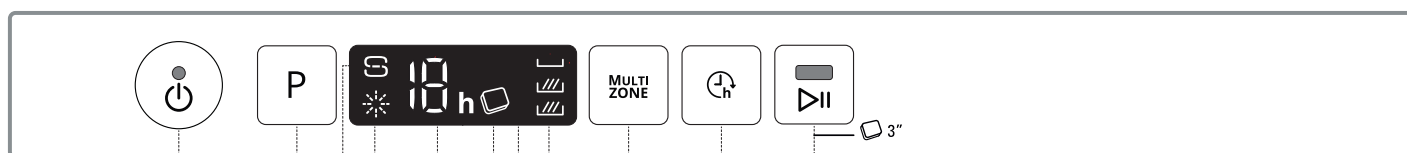



# PRVNÍ POUŽITÍ SŮL, LEŠTIDLO A MYCÍ PŘÍPRAVEK

Po instalaci odstraňte zarážky z košů a pružné upevňovací prvky z horního koše.

## NAPLNĚNÍ ZÁSOPNÍKU SOLI

Použití soli vede k předcházení usazování VODNÍHO KAMENE na nádobí a funkčních součástech myčky.

• **ZÁSOPNÍK NA SŮL nesmí NIKDY ZŮSTAT PRÁZDNÝ.**

• Nastavení tvrdosti vody je důležité.

Zásobník na sůl se nachází ve spodní části myčky (viz PŘEHLED) a je nutné jej naplnit, když se na ovládacím panelu rozsvítí **kontrolka DOPLNĚNÍ SOLI**.

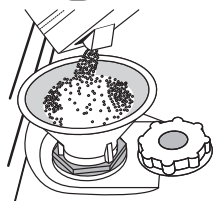

1. Vytáhněte spodní koš a odšroubujte víčko zásobníku (proti směru hodinových ručiček).
2. Následující kroky provádějte pouze při prvním použití: Naplňte zásobník soli vodou.
3. Umístěte trychtýř (viz obrázek) a naplňte zásobník solí až po okraj (přibližně 1 kg); odtékání určitého množství vody je přitom normální.
4. Vyjměte trychtýř a otřete z otvoru přebytečnou sůl.

Ujistěte se, že je víčko pevně dotaženo, aby se do zásobníku nedostal při mytí žádný mycí prostředek (to by mohlo vést k neopravitelnému poškození změkčovače vody).

**Pokud potřebujete doplnit sůl, je nutné tento proces dokončit před začátkem mycího cyklu, aby se předešlo korozi.**

## NASTAVENÍ TVRDOSTI VODY

Abyste mohli změkčovač vody řádně fungovat, je nezbytné nastavit tvrdost vody podle skutečných hodnot platných pro vodu ve vašem domě. Informaci o tvrdosti vody v řadě získáte od místního dodavatele vody.

Tovární nastavení určuje implicitní nastavení hodnoty pro tvrdost vody.

- Zapněte spotřebič stiskem tlačítka „ZAPNOUT/VYPNOUT“.
- Vypněte spotřebič stiskem tlačítka „ZAPNOUT/VYPNOUT“.
- Podržte tlačítko P stisknuté po dobu 5 sekund, dokud neuslyšíte pípnutí.
- Zapněte spotřebič stiskem tlačítka „ZAPNOUT/VYPNOUT“.
- Aktuální nastavení úrovně a kontrolka soli blikají.
- Stiskněte tlačítko P pro výběr požadované úrovně tvrdosti vody (viz TABULKA TVRDOSTI VODY).

Tabulka tvrdosti vody

Stupeň	°dH Německé stupně	°fH Francouzské stupně	°Clark Anglické stupně
1	Měkká	0 - 6	0 - 10
2	Střední	7 - 11	11 - 20
3	Středně tvrdá	12 - 16	21 - 29
4	Tvrdá	17 - 34	30 - 60
5	Velmi tvrdá	35 - 50	61 - 90

- Vypněte spotřebič stiskem tlačítka „ZAPNOUT/VYPNOUT“.

Nastavení je hotové!

Po dokončení tohoto úkonu spusťte mycí program naprázdno (bez nádobí).

**Používejte výhradně sůl určenou pro myčky nádobí.**

Poté, co do myčky nasypete sůl, zhasne kontrolka „DOPLNĚNÍ SOLI“.

**Pokud není zásobník na sůl doplněn, může to vést k poškození změkčovače vody a topného tělesa v důsledku nahromadění vodního kamene. Sůl doporučujeme používat s každým typem prostředku na mytí nádobí.**

## DOPLNĚNÍ DÁVKOVAČE LEŠTIDLA

Díky leštidlu nádobí lépe schne. Zásobník leštidla **A** by měl být doplněn pokaždé, když se na ovládacím panelu rozsvítí **kontrolka „NEDOSTATEK LEŠTIDLA“**.

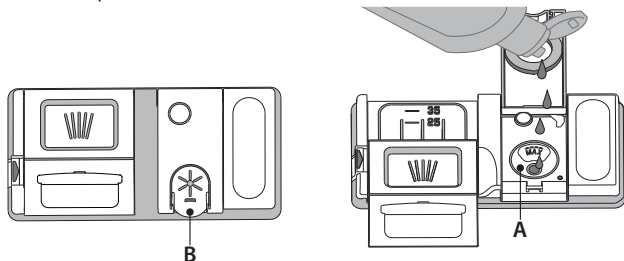

1. Stlačením a zatažením páčky na víku zásobník **B** otevřete.
2. Opatrně nalijte leštadlo až po maximální hodnotu (110ml) vyznačenou ryskou v hrdle zásobníku – zabraňte jeho přelití. Pokud dojde k rozliti, setřete tekutinu okamžitě suchým hadrem.
3. Stiskněte víčko, dokud se s cvaknutím nezavře.

**NIKDY nelijte leštadlo přímo do myčky.**

## NASTAVENÍ DÁVKOVÁNÍ LEŠTIDLA

Nejste-li plně spokojeni s výsledky sušení, můžete nastavit množství použitého leštidla.

- Zapněte spotřebič stiskem tlačítka „ZAPNOUT/VYPNOUT“.
- Vypněte jej stiskem tlačítka „ZAPNOUT/VYPNOUT“.
- Stiskněte tlačítko P třikrát a uslyšíte pípnutí.
- Zapněte spotřebič stiskem tlačítka „ZAPNOUT/VYPNOUT“.
- Aktuální nastavení a kontrolka leštidla blikají.
- Stiskem tlačítka P zvolte úroveň dávkování leštidla.
- Vypněte jej stiskem tlačítka „ZAPNOUT/VYPNOUT“.

Nastavení je hotové!

Je-li úroveň dávkování leštidla nastavena na „NULA“ (EKO), nebude dávkováno žádné leštadlo. Dojde-li leštadlo, kontrolka „NEDOSTATEK LEŠTIDLA“ se nerozsvítí. V závislosti na konkrétním modelu myčky lze nastavit maximálně 5 úrovně. Tovární nastavení je specifické pro daný model. Řiďte se prosím výše uvedeným pokynem, abyste ověřili konkrétní nastavení vaší myčky.

- Pokud jsou na nádobí patrné modravé odlesky, nastavte nízké hodnoty (1-2).
- Jsou-li na nádobí stopy vodního kamene, nastavte vyšší číslo (3-4).

## DOPLNĚNÍ DÁVKOVAČE MYCÍHO PROSTŘEDKU

Použití čistícího prostředku, který není určený pro myčky nádobí, může způsobit nesprávný chod nebo poškození spotřebiče.

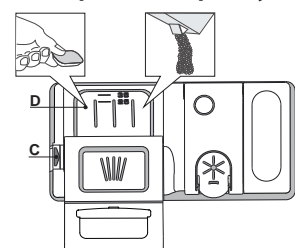























**K otevření zásobníku mycího prostředku použijte otevírací prvek C. Dávkujte mycí prostředek výhradně do suchého zásobníku D. Prostředek pro předmýtí dávkujte přímo do prostoru myčky**

1. Při dávkování mycího prostředku se řiďte předchozími pokyny, abyste odměřili správné množství. Uvnitř zásobníku D se nacházejí značky, které pomohou při dávkování mycího prostředku.
2. Odstraňte zbytky mycího prostředku z okraje zásobníku a pak jej zavřete tak, aby bylo slyšet cvaknutí.
3. Tahem zavřete víčko zásobníku mycího prostředku, dokud zavírací prvek nezapadne na své místo.

Zásobník se automaticky otevře v pravou chvíli v závislosti na použitém programu.

Používáte-li tablety typu „vše v jednom“, doporučujeme stisknout tlačítko **TABLET**, čímž se program přizpůsobí, aby bylo možno dosáhnout ideálních mycích výsledků.

# TABULKA PROGRAMŮ

Program	Fáze sušení	CoolDry	Dostupné funkce *)	Délka mycího programu (h:min)**)	Spotřeba vody (litry/cyklus)	Spotřeba energie (kWh/cyklus)
1. Eko  50°	✓	✓	 	3:10	9,5	0,85
2. Auto  50-60°	✓	✓	MULTI ZONE  	1:25 - 3:00	7,0 - 14,0	0,90 - 1,40
3. Intenzivní  65°	✓	✓	MULTI ZONE  	2:50	16,0	1,60
4. Rychlé mytí a sušení  50°	✓	✓	MULTI ZONE  	1:25	11,5	1,10
5. Křehké  45°	✓	✓	MULTI ZONE  	1:40	11,5	1,20
6. Rychlý 30'  50°	-	-	MULTI ZONE  	0:30	9,0	0,50
7. Tichý  50°	✓	✓	 	3:30	15,0	1,15
8. Předmytí  -	-	-	MULTI ZONE 	0:12	4,5	0,01

Údaje pro EKO jsou měřeny v laboratorních podmínkách podle pokynů evropské normy EN 60436:2020.

Žádný z programů nevyžaduje jakékoli předchozí ošetření nádobí.

\*) Ne všechny možnosti lze používat zároveň.

\*\*\*) Hodnoty uvedené pro ostatní programy kromě Eko jsou pouze přibližné. Skutečná doba se může lišit v závislosti na mnoha vlivech, jako je například teplota, tlak vstupní vody, teplota okolí, množství mycího prostředku, množství a typ nádobí, vyvážení nádobí, zvolené doplňkové možnosti a kalibrace snímačů. Kalibrace snímačů může program prodloužit až o 20min.

## POPIS PROGRAMŮ

### Pokyny pro výběr mycího cyklu.

#### 1 EKO

Program EKO je vhodný k mytí běžně zašpiněného nádobí, který je pro tento účel nejvýhodnějším programem s ohledem na spotřebu energie a vody a který se využívá k vyhodnocení shody spotřebiče s předpisy Ecodesign EU.

#### 2 AUTO

Pro běžně zašpiněné nádobí se zaschlými nečistotami. Myčka zjistí úroveň zašpinění nádobí a odpovídajícím způsobem nastaví program.

#### 3 INTENZIVNÍ

Program doporučený pro velmi špinavé nádobí, hlavně hrnce a pánve (nepoužívat lna jemn

#### 4 RYCHLÉ MYTÍ A SUŠENÍ

Běžně zašpiněné nádobí. Běžný každodenní program zajišťující optimální účinnost mytí a sušení v kratším čase.

#### 5 KŘEHKÉ

Program pro choulostivé nádobí, které je citlivější na vysoké teploty, jako jsou například sklenice a hrnky.

#### 6 RYCHLÝ 30'

Program určený pro poloviční naplnění lehce zašpiněným nádobím bez zaschlých zbytků. Nezahrnuje fázi sušení.

#### 7 TICHÝ

Ideální pro noční provoz spotřebiče. Zajišťuje optimální účinnost mytí a sušení při minimální hladině hluku.

#### 8 PŘEDMYTÍ

Používejte pro opláchnutí nádobí, které plánujete mýt později. V tomto programu se nepoužívá žádný mycí prostředek.

#### Poznámka:

Upozornujeme, že cyklus Rychlý 30' je určený pro mírně zašpiněné nádobí.

# MOŽNOSTI A FUNKCE

MOŽNOSTI lze volit přímo stiskem příslušného tlačítka (viz OVLÁDACÍ PANEL). Není-li možnost kompatibilní se zvoleným programem viz TABULKA PROGRAMŮ, příslušná kontrolka třikrát rychle zabliká a ozve se zvukové znamení. Možnost nebude zvolena.

## MULTI ZONE MULTIZONE

Pokud je k mytí pouze malé množství nádobí, lze využít funkci „Poloviční náplň“ šetřící elektrickou energii, vodu a mycí prostředek.

Vyberte program a stiskněte tlačítko „MULTIZONE“: na displeji se zobrazí symbol zvoleného koše. Ve výchozím nastavení myčka myje nádobí ve všech koších.

Chcete-li provést mytí pouze ve zvoleném koši, stiskněte opakovaně toto tlačítko:

 zobrazeno na displeji (pouze dolní koš)

 zobrazeno na displeji (pouze horní koš)

 zobrazeno na displeji (pouze příhrádka na příbory);

 zobrazeno na displeji (zvolená možnost je VYPNUTO a myčka bude myt nádobí ve všech koších).

**Nezapomeňte nejprve vždy zcela naplnit pouze horní nebo dolní koš a přiměřeným způsobem snížit množství dávkovaného mycího prostředku. Pokud je horní koš vyjmutý, aplikujte mycí prostředek přímo do prostoru myčky namísto do zásobníku.**

## ODLOŽENÝ START

Spuštění programu lze odložit o 1 až 12 hodin.

1. Stiskněte tlačítko „ODLOŽENÝ START“. Na displeji se objeví příslušný „h“ symbol; každým stiskem tlačítka se prodlužuje doba odložení začátku mycího programu (1 h, 2 h atd. až do max. 12 h).

2. Zvolte mycí program, stiskněte tlačítko SPUSTIT/POZASTAVIT a do 4 sekund zavřete dvířka: časovač začne odpočítávat.

3. Po vypršení stanoveného času světelná kontrolka „h“ zhasne a mycí program se automaticky spustí.

Chcete-li upravit dobu odloženého startu a zvolit kratší, stiskněte tlačítko „ODLOŽENÝ START“. Pro zrušení stiskněte tlačítko opakovaně, dokud nezhasne kontrolka „Odložený start“, „h“.

**Funkci „ODLOŽENÝ START“ nelze zvolit, pokud již program běží.**

## TABLETA (Tab)

Toto nastavení vám umožňuje přizpůsobit průběh programu typu použitého mycího prostředku.

Stiskněte tlačítko SPUSTIT/POZASTAVIT na 3 sekundy (rozsvítí se příslušný symbol), používáte-li kombinované mycí prostředky ve formě tablet (leštidlo, sůl a mycí prostředek v jedné dávce).

**Používáte-li mycí prostředek v prášku, měla by být tato možnost vypnuta.**



## INDIKÁTOR PROVOZU

Kontrolka LED svítící na podlahu indikuje, že myčka nádobí je v provozu. Je možno zvolit jeden z následujících režimů:

- Funkce vypnutá.
- Po začátku cyklu se světlo rozsvítí na několik sekund, v průběhu cyklu je zhasnuté a zabliká na konci cyklu..
- Světlo svítí po celou dobu cyklu a bliká na jeho konci (výchozí režim). Pokud byl nastaven odložený start, rozsvítí se světlo buď na prvních několik sekund, nebo svítí po celou dobu odpočítávání, a to v závislosti na tom, zda byl nastaven režim b), nebo c).

Světlo se rozsvítí při každém otevření dveří. Pro výběr zvoleného režimu zapněte spotřebič a držte stisknuté tlačítko **P**, dokud se na displeji nezobrazí jedno ze tří písmen, tisknutím tlačítka **P** následně zvolte písmeno označující vybraný režim a přidržetím tlačítka **P** výběr potvrďte.

**Poznámka: Pokud je aktivní CoolDry a dojde k otevření dveří, nebude na konci cyklu blikat indikátor stavu.**

## CoolDry

„CoolDry“ je založen na konvenčním způsobu sušení, kdy se automaticky otevírají dvířka během/po ukončení fáze sušení, aby byl zajištěn každodenní mimořádný sušící výkon. Dvířka se otevřou při teplotě, která je bezpečná pro váš kuchyňský nábytek.

Jako doplňkovou ochranu proti horké páře dodáváme k myčce speciálně navrženou ochrannou fólii. Pro informace, jak postupovat při instalaci ochranné fólie, nahlédněte prosím do INSTALAČNÍ PŘÍRUČKY.

Funkci systému otevírání dvířek „CoolDry“ může uživatel deaktivovat následovně:

- Stiskem a podržením tlačítka **P** (6 sekund) přejděte do softwarové nabídky „Myčka“.
- Nyní se nacházíte v nabídce „Ovládání osvětlení“ (přečtěte si prosím popis „INDIKÁTOR PROVOZU“). Pokud si nepřejete nic měnit, stiskněte a podržte prosím tlačítko **P** (dokud se jedno z obou písmen nezobrazí na displeji).
- Přepnutí jste do nabídky „Ovládání systému „CoolDry“ (systém otevírání dvířek) a můžete změnit status funkce „CoolDry“, a to stiskem tlačítka **P**:

**E** – aktivováno

**d** – deaktivováno

Pro potvrzení změny a opuštění této nabídky ovládání prosím stiskněte a podržte tlačítko **P** (3 sekundy).

# PLNĚNÍ KOŠŮ

## ZÁSUVKA NA PŘÍBORY

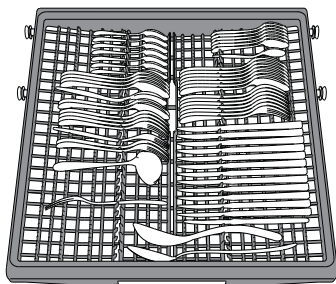

Třetí koš je určen na příbory. Příbory ukládejte tak, jak je znázorněno na obrázku. Oddělené umístění příborů usnadňuje jejich pozdější uklid a zlepšuje sušení.

**Nože a další ostré nástroje musí být umístěny ostrým dolů.**

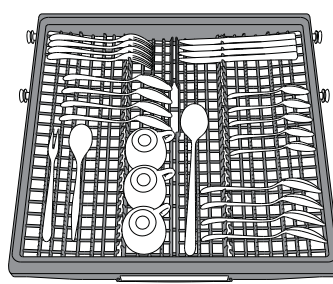

Tvar koše umožňuje umístění drobnějších předmětů, jako například kávových lžiček, do střední části.

## HORNÍ KOŠ

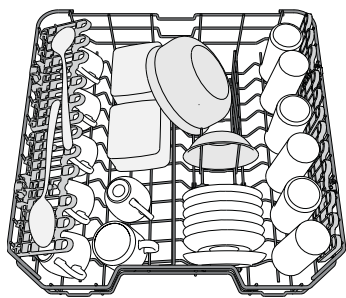

Sem vkládejte jemné a lehké nádobí: sklenice, hrnky, tácky a mělké salátové mísy.

(příklad naplnění horního koše)

### SKLOPNÉ OPĚRKY S NASTAVITELNOU POLOHOU

Postranní sklopné opěrky lze sklopit nebo vyklopit za účelem lepšího uspořádání nádobí v koši.

Do sklopných opěrek je možno bezpečně umístit sklenice na víno, a to tak, že stopku každé z nich opřeme do příslušného vybrání.

Podle modelu:

Depending on the model:

- vyklopení opěrek: je třeba je posunout nahoru a otočit jimi nebo je uvolnit z příchytěk a zatáhnout směrem dolů;
- sklopení opěrek: je třeba jimi otočit a posunout je dolů, nebo je vytáhnout směrem nahoru a připnout do příchytěk.

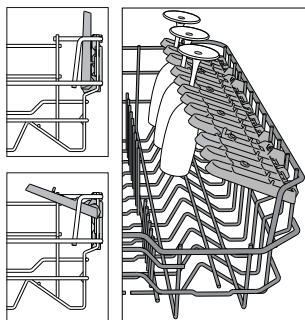

### NASTAVENÍ VÝŠKY HORNÍHO KOŠE

Výšku horního koše lze nastavit: Při umístění do vyšší polohy lze do spodního koše vkládat objemnější kusy, v nižší poloze pak lze nejlépe využít sklopných opěrek – v horní části se tak vytvoří větší prostor a předejde se kolizím s předměty uloženými ve spodním koši.

Horní koš je vybaven **zařízením pro nastavení výšky horního koše** (viz obr.), bez nutnosti používat páky. Stačí koš prostě zvednout za strany, dokud nezapadne do stabilní horní polohy.

Pro návrat koše zpět do dolní polohy stiskněte páky **A** po stranách koše a zatlačte koš dolů.

**Důrazně doporučujeme neměnit polohu koše, je-li plný.**

**NIKDY nesnižujte ani nezvyšujte polohu koše pouze na jedné straně.**

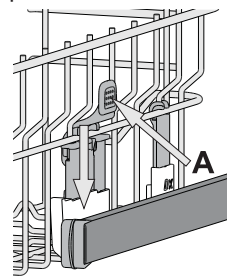

## HORNÍ KOŠ

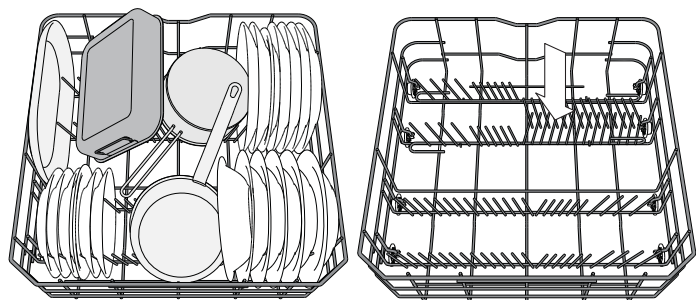

(příklad plnění dolního koše)

Je určen na hrnce, tácky, talíře, salátové mísy, příbory atp. Velké talíře a poklice by měly být umístěny po stranách, aby se předešlo jejich kontaktu s ostříkovacími rameny

Dolní koš je vybaven opěrkami, které lze ve svislé poloze použít k umístění talířů nebo v horizontální (dolní) poloze ke snadnému umístění hrnců a salátových misek.

## DENNÍ POUŽÍVÁNÍ

### 1. ZKONTROLUJTE PŘIPOJENÍ K VODOVODNÍ SÍTI

Zkontrolujte, zda je myčka připojena k vodovodní síti a zda je vodovodní kohoutek otevřený.

### 2. ZAPNĚTE MYČKU

Otevřete dvířka a stiskněte tlačítko ZAPNOUT/VYPNOUT.

### 3. VLOŽTE NÁDOBÍ (viz PLNĚNÍ KOŠŮ)

### 4. PLNĚNÍ DÁVKOVAČE MYČÍHO PROSTŘEDKU

### 5. VYBERTE PROGRAM A PŘÍZPUSOBTE CYKLUS

Vyberte nejvhodnější program vzhledem k druhu nádobí a míře jeho zašpinění (viz POPIS PROGRAMŮ) pomocí tlačítka P. Vyberte požadované možnosti (viz MOŽNOSTI A FUNKCE).

### 6. START

Mycí cyklus spustíte stiskem tlačítka SPUSTIT/POZASTAVIT (led kontrolka svítí) s následným uzavřením dvířek do 4 sekund. Jakmile program začne, uslyšíte jedno pípnutí. Pokud dvířka nejsou do 4 sekund uzavřena, rozezní se výstražné upozornění. V takovém případě je otevřete, stiskněte tlačítko SPUSTIT/POZASTAVIT a znovu je uzavřete s dodržением 4 sekundového časového limitu.

### 7. KONEC MYČÍHO CYKLU

Konec mycího cyklu je signalizován pípnutím a blikáním indikátoru mycího cyklu na panelu a světlem na podlaze (pokud je aktivováno). Otevřete dvířka a vypněte spotřebič stiskem tlačítka ZAPNOUT/VYPNOUT.

Před vyklízením nádobí chvíli počkejte, předejdete tak popálení. Vykliďte nádobí z košů – začněte spodním.

**Spotřebič se při delší nečinnosti vypne, aby tak šetřil elektrickou energii.**

**Je-li nádobí znečištěno pouze lehce nebo bylo-li před umístěním do myčky opláchnuto, snižte přiměřeně dávkování mycího prostředku.**



## ZMĚNA BĚŽÍCÍHO PROGRAMU

Došlo-li k výběru nesprávného programu, je možné jej změnit, a to za předpokladu, že od jeho startu uplynula pouze krátká chvíle: Otevřete dvířka stiskněte a podržte tlačítko ZAPNOUT/VYPNOUT a spotřebič se vypne. Stisknutím tlačítka ZAPNOUT/VYPNOUT spotřebič opět zapnete a zvolte nový mycí program spolu s požadovanými možnostmi; mycí cyklus spustíte stiskem tlačítka SPUSTIT/POZASTAVIT a uzavřením dvířek do 4 sekund.

## DODATEČNÉ PŘIDÁVÁNÍ NÁDOBÍ

Aniž byste spotřebič vypínali, otevřete dvířka (rozblíká se led kontrolka SPUSTIT/POZASTAVIT **(budte opatrní na HORKOU páru!)**) a vložte nádobí do myčky. Stiskněte tlačítko SPUSTIT/POZASTAVIT a do 4 sekund uzavřete dvířka. Cyklus se opětovně spustí od místa, ve kterém byl přerušen.

## NAHODILÁ PŘERUŠENÍ

Dojde-li v průběhu mycího cyklu k otevření dvířek nebo výpadku elektrického napájení, cyklus se zastaví. Stiskněte tlačítko SPUSTIT/POZASTAVIT a do 4 sekund uzavřete dvířka. Cyklus se opětovně spustí od místa, ve kterém byl přerušen.

# DOPORUČENÍ A TYPY

## RADY

Před plněním košů odstraňte z nádobí všechny zbytky jídel a vyprázdněte sklenice. **Nádobí není třeba oplachovat pod tekoucí vodou.**

Uspořádejte nádobí v myčce tak, aby pevně leželo na místě a nepřepadávalo; nádoby vkládejte dnem vzhůru a vyduťtými vypuklými povrchy šikmo, aby voda měla přístup ke všem povrchům a zároveň mohla volně odtékat.

**Varování:** Víka, madla, podnosy a pánve nesmí bránit ostříkovacím ramenům myčky v pohybu.

Drobné předměty vkládejte do koše na příbory. Velmi znečištěné nádobí a hrnce umísťte do spodního koše, protože v této části myčky je proud vody silnější, a lze tak dosáhnout lepší výkonnosti.

Po naplnění myčky ověřte, že se ostříkovací ramena mohou volně otáčet.

## TIPY K ÚSPORĚ ENERGIE

- When the household dishwasher is used according to the manufacturer's instructions, **washing tableware in a dishwasher usually consumes less energy and water than hand dishwashing.**
- In order to maximize dishwasher efficiency it is recommended to **initiate the wash cycle once dishwasher is fully loaded.** Loading the household dishwasher up to the capacity indicated by the manufacturer will contribute to energy and water savings. Information on correct loading of tableware can be found in Loading chapter. In case of partial loading it is recommended to use dedicated wash options if available (Multizone), filling up only selected racks. Incorrect loading or overloading the dishwasher may increase resources usage (such as water, energy and time, as well as increase noise level), reducing cleaning and drying performance.
- Manual pre-rinsing of tableware items leads to increased water and energy consumption and is not recommended.

## HYGIENA

Aby se předešlo vzniku usazenin a zápachu v myčce, **spusťte nejméně jednou měsíčně program s vysokou teplotou.** Použijte čajovou lžičku mycího prostředku a vsypte ji do prázdné myčky.

## NEVHODNÉ NÁDOBÍ

Položky, které nejsou mýt v myčce nádobí:

- Dřevěné nádobí, hrnce nebo pánve: mohou být poškozeny vysokou mycí teplotou.
- Ručně vyrobené předměty: jsou zřídka vhodné pro mytí v myčce. Relativně vysoké teploty vody a detergenty používané může dojít k jejich poškození.
- Plastové nádobí: tyto nejsou tepelně odolné a mohou ztratit svůj tvar. Tepelně odolné plastové nádobí se musí mýt v horním koši.
- Nádobí a předměty z mědi, cínu, zinku nebo mosazi: mají tendenci skvrny.
- Hliníkové nádobí: předměty vyrobené z eloxovaného hliníku mohou ztratit jejich barvu.
- Příbor: stříbrné předměty mohou skvrny.
- Sklo a křišťál: obecně skleněné a křišťálové objekty mohou být mýt v myčce. Nicméně, některé druhy skla a krystal se může stát nudné a ztratí svou průhlednost po mnoha mycí stroj. Proto se pro tyto položky doporučujeme použití nejméně agresivní dostupný program.
- Zdobené předměty: zdobené předměty k dispozici na trhu jsou obecně schopné odolat mytí v myčce nádobí, ačkoli barvy mohou blednout po mnoha praní. v případě pochybnost, pokud jde o stálost barev, je vhodné umýt jen pár věcí najednou za přibližně jeden měsíc

## POŠKOZENÍ SKLA A NÁDOBÍ

- Používejte výhradně sklenice a porcelán, u nichž výrobce zaručuje možnost mytí v myčce.
- Používejte jemný mycí přípravek vhodný na porcelánové nádobí
- Vyjměte sklo a příbory z myčky hned po skončení mycího cyklu.

# ČIŠTĚNÍ A ÚDRŽBA

Před čištěním či prováděním údržby vždy vytáhněte spotřebič ze zásuvky. Při čištění zařízení nepoužívejte hořlavé kapaliny.

## ČIŠTĚNÍ MYČKY

Stopy nečistot ve vnitřním prostoru spotřebiče lze odstranit pomocí vlhkého hadříku s trochou octa. Vnější povrchy stroje a ovládací panel lze čistit jemným navlhčeným hadříkem. Nepoužívejte rozpouštědla ani čisticí prostředky s drsnými částicemi.



## PŘEDCHÁZENÍ VZNIKU ZÁPACHU

Dvířka spotřebiče nechávejte vždy pootvřená – tím umožníte vysychání vlhkosti. Pravidelně čistěte těsnění kolem dveří i zásobník mycího prostředku pomocí navlhčené houbičky. Tímto způsobem předejdete zachycení zbytků jídla v záhybech těsnění, což je hlavní příčinou vzniku zápachu.

## ČIŠTĚNÍ PŘÍVODNÍ HADICE

Je-li přívodní hadice nová nebo nebyla-li dlouho používána, propláchněte ji vodou a zkontrolujte, zda neobsahuje nečistoty. Teprve pak proveďte připojení. Nedodržíte-li tento postup, může dojít k ucpání vstupu vody a poškození myčky.

## KONTROLA PŘÍVODNÍ HADICE VODY

Pravidelně kontrolujte, zda přívodní hadice nepuchří nebo nepraská. Jeví-li známky poškození, vyměňte ji za novou, kterou získáte prostřednictvím servisního střediska nebo u specializovaného obchodníka. V závislosti na typu hadice:

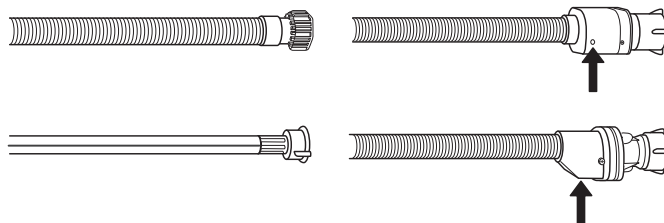

Je-li přívodní hadice průhledná, kontrolujte pravidelně, zda se na ní neobjevují výrazně barevná místa. Pokud ano, může v nich dojít k úniku vody a hadici je třeba vyměnit.

U hadic s bezpečnostním systémem: Zkontrolujte malé okénko na bezpečnostním ventilu (viz šipka). Je-li červené, došlo ke spuštění funkce bezpečnostního zastavení a hadici je třeba vyměnit za novou. Pro odšroubování této hadice stiskněte uvolňovací tlačítko.

## ČIŠTĚNÍ SESTAVY FILTRU

Pravidelně čistěte sestavu filtru, aby nebyla ucpaná a voda mohla řádně odtékat.

Používání myčky s ucpanými filtry nebo cizími předměty ve filtračním systému či rozstříkovačích může způsobit nesprávný chod spotřebiče, ztrátu účinnosti, hlučný chod nebo vyšší spotřebu.

Sestava filtru se skládá ze tří filtrů, které pomáhají zmycí vody odstranit zbytky potravin a umožňují její následnou recirkulaci.

**Myčka nesmí být používána bez filtrů nebo s nedotaženými filtry.**

Nejméně jednou měsíčně nebo po každých 30 cyklech zkontrolujte sestavu filtru a v případě potřeby jej důkladně vymyjte pod tekoucí vodou za pomoci nekovového kartáče podle pokynů níže:

1. Otočte válcovým filtrem **A** proti směru chodu hodinových ručiček a vyjměte jej (obr. 1).
2. Mírným tlakem na postranní klapky vyjměte miskový filtr **B** (obr. 2).
3. Vysuňte nerezový deskový filtr **C** (obr. 3).
4. Pokud naleznete cizí předměty (např. úlomky skla, porcelánu, kostí, semínka z ovoce), **opatrně je odstraňte**.
5. Prohlédněte prostor pod filtrem a odstraňte případné zbytky jídla. **NIKDY NEODSTRAŇUJTE** ochranu čerpadla mycího cyklu (detail v černé barvě) (obr. 4).

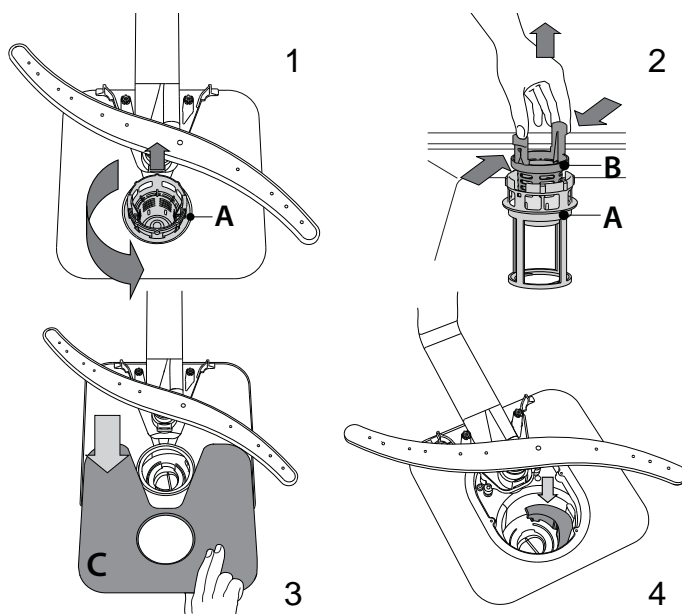

Po vyčištění filtry vraťte na jejich místo a zajistěte je; je to zásadní pro zachování funkčnosti myčky.

## ČIŠTĚNÍ OSTŘIKOVACÍCH RAMEN

Někdy se stane, že se do ostříkovačích ramen dostane zbytek jídla a ucpe některou z jeho trysek. Doporučujeme proto občasnou kontrolu ramen a jejich vyčištění malým nekovovým kartáčkem.

Horní ostříkovačící rameno sejmete pootočením plastového upevňovacího kroužku proti směru hodinových ručiček. Horní rameno lze otočit tak, že jeho strana s větším množstvím otvorů směřuje vzhůru.

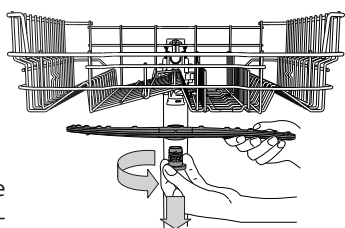

Spodní ostříkovačící rameno lze vyjmout zatažením směrem nahoru.

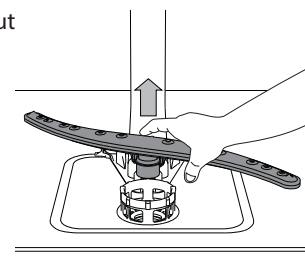

## STANDARDNÍCH SAD NÁDOBÍ

Změkčovač vody automaticky snižuje tvrdost vody, a zabraňuje tak nahromadění vodního kamene na ohříváči a přispívá k vyšší účinnosti mytí. **Tento systém k regeneraci využívá sůl, proto je nutné doplňovat zásobník na sůl, když se vyprázdní.** Četnost regenerace závisí na nastavení úrovně tvrdosti vody – s úrovně tvrdosti nastavené na **3** probíhá regenerace jednou za **6** Eko cyklů.

Regenerační proces se spustí po závěrečném oplachu a dokončí se během sušení před skončením cyklu.

- Spotřeba během jedné regenerace: ~ 3,5 l vody;
- Prodloužení cyklu až o 5 minut;
- Spotřeba méně než 0,005 kWh energie.

## INSTALACE

**Pokud bude spotřebič někdy třeba stěhovat, udržujte ho ve vertikální poloze; v nezbytných případech je možno jej položit na záda.**

### PŘIPOJENÍ PŘÍVODU VODY

Úpravu přívodu vody pro připojení myčky by měl provést oprávněný technik.

Přívodní a vypouštěcí hadice lze natočit vpravo či vlevo, a zajistit tak ideální instalaci.

Přesvědčte se, že myčka neohýbá ani nemačká žádnou z hadic.

### PŘIPOJENÍ PŘÍVODNÍ HADICE

- Propláchněte ji vodou, dokud není zcela čistá.
  - Našroubujte přívodní hadici pevně na její místo a otevřete ventil.
- Není-li přívodní hadice dost dlouhá, navštivte specializovaný obchod nebo kontaktujte autorizovaného technika.

Tlak vody musí být v rámci hodnot uvedených v tabulce technických údajů – v opačném případě může dojít k nesprávnému fungování.

Přesvědčte se, že hadice není ohnutá ani stlačená.

SPECIFIKACE PŘÍVODU VODY:

PŘÍVOD VODY	studená či teplá (max. 60 °C)
VSTUPNÍ ŠROUBENÍ	3/4"
TLAK VODY	0,05–1 MPa (0,5–10 bar) 7,25–145 psi

### PŘIPOJENÍ VÝPUSTNÉ HADICE

Připojte výpustnou hadici k odpadu o minimálním průměru 2 cm **A**. Připojení výstupní hadice na odpad musí být ve výšce 40 až 80 cm od podlahy nebo povrchu, na němž myčka stojí.

Před připojením hadice k odpadu pod dřezem sejměte plastovou zátku **B**.

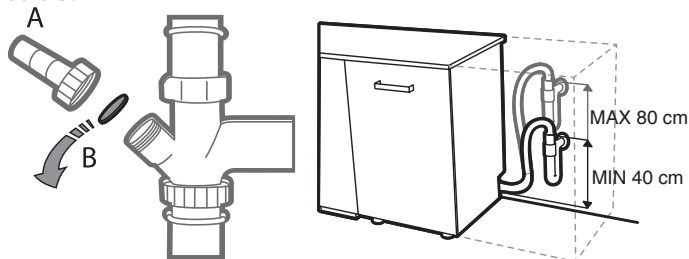

### OCHRANA PROTI ZATOPENÍ

Ochrana proti zatopení. Pro ochranu před zatopením je myčka:

– vybavena speciálním systémem blokujícím přívod vody v případě vzniku nenadálých událostí nebo úniku vody ze spotřebiče.

Některé modely jsou rovněž vybaveny doplňkovým bezpečnostním zařízením **Zastavení přívodu vody**, které zaručuje ochranu před zatopením i v případě prasknutí přívodní hadice.

Za žádných okolností se přívodní hadice nesmí řezat – obsahuje vodiče pod napětím.

### PŘIPOJENÍ K ELEKTRICKÉ SÍTI

**VAROVÁNÍ: Za žádných okolností se přívodní hadice nesmí řezat – obsahuje vodiče pod napětím.**

Před zapojením přívodního kabelu do zásuvky se přesvědčte, že:

- zásuvka je **uzemněná**  $\perp$  a odpovídá platným předpisům;
- zásuvka je schopna zvládnout maximální zátěž zařízení uvedenou na typovém štítku na vnitřní straně dveří (viz **PŘEHLED**);
- napájecí napětí odpovídá hodnotám uvedeným na typovém štítku na vnitřní straně dveří;
- zásuvka je kompatibilní se zástrčkou na přívodním kabelu spotřebiče. IV opačném případě požádejte autorizovaného technika, aby zástrčku vyměnil (viz **TECHNICKÁ PODPORA**). Nepoužívejte prodlužovací kabely nebo sdružené zásuvky. Po instalaci zařízení by měly být napájecí kabel i příslušná zásuvka snadno dostupné.

Kabel nesmí být ohnutý ani zmáčknutý.

Dojde-li k poškození přívodního kabelu, požádejte o jeho výměnu výrobce nebo autorizované servisní středisko. Předejdete tak nebezpečným situacím.

Společnost nenese odpovědnost za nehody vzniklé v situaci, kdy toto pravidlo nebylo dodrženo.

### UMÍSTĚNÍ A VYROVNÁNÍ



1. Umístěte myčku na vodorovnou pevnou podlahu. Není-li podlaha rovná, lze pomocí přední patky spotřebiče nastavit správnou vodorovnou polohu. Po správném vyrovnání bude spotřebič stabilnější a méně náchylný k vibracím při provozu.
2. Před zasunutím myčky nalepte nad ni ze spodní strany dřevěné pracovní desky průhledný pruh samolepicího plastu. Ochráníte tak desku před případnou kondenzací vodních par.
3. Umístěte myčku tak, aby její boční panely či zadní strana byly v kontaktu se sousedními skříňkami či stěnami. Tento spotřebič lze také zasunout pod pracovní desku.
4. Výšku zadní patky nastavíte pomocí otáčení červeného šestiúhelníkového pouzdra ve středu spodní části myčky pomocí šestiúhelníkového klíče velikosti 8 mm. Otáčením po směru hodinových ručiček se výška zvyšuje a v opačném směru se snižuje.

### ROZMĚRY A KAPACITA:

ŠÍŘKA	598 mm
VÝŠKA	820 mm
HLOUBKA	555 mm
KAPACITA	14 standardních sad nádobí

# ODSTRAŇOVÁNÍ ZÁVAD

Pokud vaše myčka nádobí nefunguje správně, pokuste se problém vyřešit za pomoci informací uvedených v tomto seznamu. V případě jiných problémů nebo dotazů se obraťte na autorizovaný poprodejní servis, jehož kontaktní údaje najdete v záručním listě. Výrobce zaručuje, že náhradní díly budou dostupné nejméně po dobu 10 let do data výroby tohoto spotřebiče.

PROBLÉMY	MOŽNÉ PŘÍČINY	ŘEŠENÍ	
 Kontrolka soli svítí	Zásobník na sůl je prázdný. (Kontrolka soli může zůstat svítit po několik mycích cyklů po doplnění).	Doplňte do zásobníku sůl (další informace viz strana 5). Nastavte tvrdost vody – viz tabulka, strana 5.	
 Kontrolka leštidla svítí	Zásobník leštidla je prázdný. (Kontrolka leštidla může zůstat svítit po několik mycích cyklů po doplnění).	Doplňte do zásobníku leštidlo (další informace viz strana 5).	
Myčka se nespoústí nebo nereaguje na povely.	Spotřebič není správně připojen do zásuvky.	Zasuňte zástrčku do zásuvky.	
	Výpadek proudu.	Myčka nádobí se z bezpečnostních důvodů po obnovení napájení znovu automaticky nespustí. Otevřete dvířka myčky, stiskněte tlačítko SPUSTIT/POZASTAVIT a poté dvířka do 4 sekund znovu zavřete.	
	Dveře myčky nejsou dobře zavřené. Kolík CoolDry není zatažený.	Důkladně zavřete dveře, dokud neuslyšíte „cvaknutí“.	
	Cyklus byl přerušen otevřením dveří na více než 4 sekundy.	Stiskněte tlačítko SPUSTIT/POZASTAVIT a do 4 sekund zavřete dvířka myčky.	
Myčka nereaguje na povely. Na displeji se zobrazuje: <b>9</b> nebo <b>12</b> a kontrolka „ZAPNOUT/VYPNOUT“ rychle bliká.	Myčka nereaguje na povely. Na displeji se zobrazuje: <b>9</b> nebo <b>12</b> a kontrolka „ZAPNOUT/VYPNOUT“ rychle bliká.	Vypněte spotřebič stisknutím tlačítka ZAPNOUT/VYPNOUT a po cca jedné minutě jej znovu zapněte a restartujte program. Pokud problém přetrvává, spotřebič na 1 minutu odpojte od napájení a poté jej znovu zapojte	
	Myčka nevypouští vodu. Na displeji se zobrazuje: <b>3</b> a kontrolka „ZAPNOUT/VYPNOUT“ rychle bliká.	Ještě neskončil mycí cyklus.	Počkejte, dokud mycí cyklus neskončí.
		Vypouštěcí hadice je ohnutá.	Zkontrolujte, zda vypouštěcí hadice není ohnutá (viz NÁVOD K INSTALACI).
		Odpad dřezu je ucpaný.	Vyčistěte odtok dřezu.
Myčka je příliš hlučná.	Nádobí na sebe naráží.	Nádobí správně rozmístěte (viz PLNĚNÍ KOŠŮ).	
	Vzniká nadměrné množství pěny.	Mycí prostředek nebyl správně nadávkován nebo není vhodný pro použití v myčkách nádobí (viz PLNĚNÍ ZÁSObNÍKU MYCÍHO PROSTŘEDKU). Restartujte aktuální cyklus vypnutím a opětovným zapnutím myčky. Poté zvolte nový program, stiskněte tlačítko SPUSTIT/POZASTAVIT a během 4 sekund zavřete dvířka. Nepřidávejte prosím žádný mycí prostředek.	
Nádobí není umyté.	Nádobí nebylo v myčce správně uspořádáno.	Nádobí správně rozmístěte (viz PLNĚNÍ KOŠŮ).	
	Ostříkovací ramena se nemohou volně otáčet – brání jim nádobí.	Nádobí správně rozmístěte (viz PLNĚNÍ KOŠŮ).	
	Mycí cyklus je příliš jemný.	Vyberte vhodný mycí cyklus (viz TABULKA PROGRAMŮ).	
	Vzniká nadměrné množství pěny.	Mycí prostředek nebyl správně nadávkován nebo není vhodný pro použití v myčkách nádobí (viz PLNĚNÍ ZÁSObNÍKU MYCÍHO PROSTŘEDKU).	
	Víčko zásobníku leštidla není dobře uzavřeno.	Přesvědčte se, že je víčko na zásobníku leštidla dobře zavřené.	
	Filtr je znečištěný či ucpaný.	Vyčistěte sestavu filtrů (viz PÉČE A ÚDRŽBA).	
Myčka nenapouští vodu. Na displeji se zobrazuje: <b>H, 6</b> a kontrolka „ZAPNOUT/VYPNOUT“ rychle bliká.	Došla sůl.	Doplňte zásobník na sůl (viz DOPLŇOVÁNÍ ZÁSObNÍKU NA SŮL).	
	V potrubí není voda nebo je uzavřený přívodní ventil.	Zkontrolujte, zda je v potrubí voda a zda je otevřený přívodní ventil.	
	Přívodní hadice je ohnutá.	Zajistěte, aby přívodní hadice nebyla ohnutá (viz INSTALACE), nastavte nový program a spusťte myčku znovu.	
Myčka nádobí ukončila cyklus předčasně. Na displeji se zobrazuje: <b>15</b> a kontrolka „ZAPNOUT/VYPNOUT“ rychle bliká.	Sítka v přívodní hadici je ucpaná; je třeba je vyčistit.	Po kontrole a vyčištění vypněte a opět zapněte myčku a spusťte nový program.	
	Vypouštěcí hadice je umístěna příliš nízko či dochází k vypouštění do domácího kanalizačního systému.	Zkontrolujte, je-li vypouštěcí hadice umístěna ve správné výšce (viz INSTALACE). Zkontrolujte, zda nedochází k vypouštění do domácího kanalizačního systému a v případě potřeby nainstalujte vzduchovou klapku.	
	Vzduch v přívodní hadici.	Zkontrolujte, zda z přívodní hadice neuniká voda nebo jestli nevykazuje jiné narušení, které by mohlo způsobovat vnikání vzduchu.	



## TECHNICKÁ PODPORA

V případě provozních potíží kontaktujte technické servisní středisko Franke.  
Nevyužívejte služeb neautorizovaných techniků.

**Uvedte:**

- typ závady
- model spotřebiče (art./kód)
- sériové číslo (S.N.)

Obracíte-li se na servisní středisko poprodejových služeb, musíte uvést kódy, které jsou uvedeny na typovém štítku nacházejícím se na pravé či levé vnitřní straně dvířek myčky.

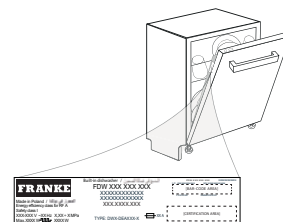

Informace o modelu získáte přes QR kód na energetickém štítku.

Na štítku rovněž najdete identifikační číslo modelu, které můžete použít k vyhledávání v rejstříku na portálu <https://eprel.ec.europa.eu>



**WWW.FRANKE.COM**

© Franke Technology and Trademark Ltd, Switzerland

---

# ΠΙΝΑΚΑΣ ΠΕΡΙΕΧΟΜΕΝΩΝ

---

ΕΠΙΣΚΟΠΗΣΗ .....	15
ΠΡΩΤΗ ΧΡΗΣΗ .....	16
ΠΙΝΑΚΑΣ ΠΡΟΓΡΑΜΜΑΤΩΝ .....	17
ΕΠΙΛΟΓΕΣ ΚΑΙ ΛΕΙΤΟΥΡΓΙΕΣ .....	18
ΓΕΜΙΣΜΑ ΚΑΛΑΘΙΩΝ .....	18
ΚΑΘΗΜΕΡΙΝΗ ΧΡΗΣΗ .....	19
ΠΛΗΡΟΦΟΡΙΕΣ ΚΑΙ ΣΥΜΒΟΥΛΕΣ .....	20
ΚΑΘΑΡΙΣΜΟΣ ΚΑΙ ΣΥΝΤΗΡΗΣΗ .....	21
ΕΓΚΑΤΑΣΤΑΣΗ .....	22
ΑΝΤΙΜΕΤΩΠΙΣΗ ΠΡΟΒΛΗΜΑΤΩΝ .....	23
ΥΠΟΣΤΗΡΙΞΗ .....	24

# ΟΔΗΓΟΣ ΧΡΗΣΤΗ

Διαβάστε τις οδηγίες προσεκτικά πριν χρησιμοποιήσετε τη συσκευή.

## ΕΠΙΣΚΟΠΗΣΗ

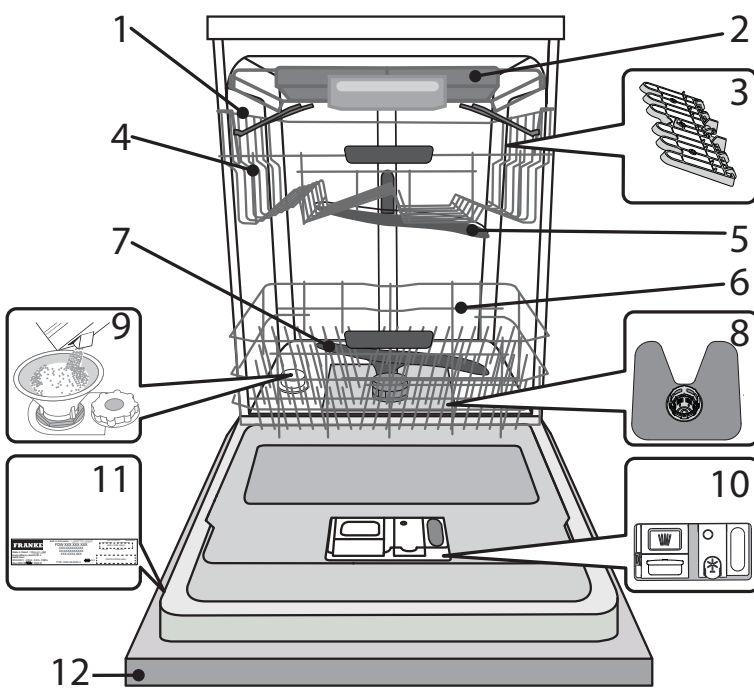

1. Επάνω καλάθι
2. Καλάθι για τα μαχαιροπίρουνα
3. Αναδιπλούμενα πτερύγια
4. Ρυθμιστής ύψους άνω καλαθιού
5. Πάνω εκτοξευτήρας
6. Κάτω καλάθι
7. Κάτω εκτοξευτήρας
8. Σύστημα φίλτρου
9. Δοχείο αλατιού
10. Δοχεία απορρυπαντικού και λαμπруντικού
11. Πινακίδα τεχνικών στοιχείων
12. Πίνακας ελέγχου

## ΠΙΝΑΚΑΣ ΕΛΕΓΧΟΥ

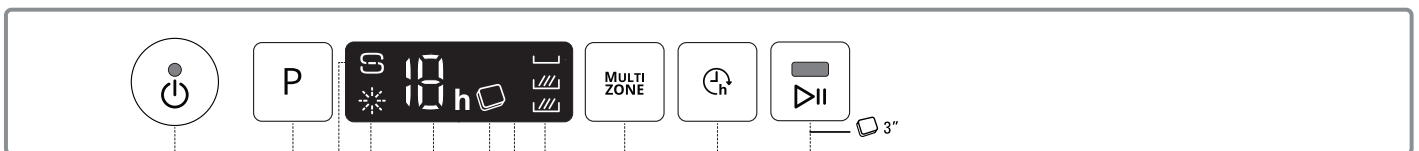

1. Κουμπί On/Off με ενδεικτική λυχνία
2. Κουμπί επιλογής προγραμμάτων
3. Ενδεικτική λυχνία αναπλήρωσης αλατιού
4. Ενδεικτική λυχνία αναπλήρωσης λαμπруντικού
5. Αριθμός προγράμματος και ένδειξη χρόνου καθυστέρησης
6. Ενδεικτική λυχνία ταμπλέτας (Tab)
7. Οθόνη
8. Ενδεικτική λυχνία πολυζωνικής λειτουργίας
9. Κουμπί πολλαπλών ζωνών
10. Κουμπί καθυστέρησης
11. Κουμπί "Εναρξη/Παύση" με ενδεικτική λυχνία / Ταμπλέτα (Tab)

# ΠΡΩΤΗ ΧΡΗΣΗ ΑΛΑΤΙ, ΛΑΜΠΡΥΝΤΙΚΟ ΚΑΙ ΑΠΟΡΡΥΠΑΝΤΙΚΟ

Μετά την εγκατάσταση, αφαιρέστε τα στοπ από τα καλάθια και τα ελαστικά στοιχεία συγκράτησης από το επάνω καλάθι.

## ΠΛΗΡΩΣΗ ΤΟΥ ΔΟΧΕΙΟΥ ΑΛΑΤΙΟΥ

Η χρήση αλατιού αποτρέπει το σχηματισμό ΑΛΑΤΩΝ στα πιάτα και στα λειτουργικά μέρη της συσκευής.

• It is mandatory that **THE SALT RESERVOIR NEVER BE EMPTY.**

• Είναι σημαντικό να ρυθμιστεί η σκληρότητα του νερού.

Το δοχείο αλατιού βρίσκεται στην κάτω πλευρά του πλυντηρίου πιάτων (βλ. ΕΠΙΣΚΟΠΗΣΗ) και πρέπει να γεμίζεται όταν ανάβει η **ενδεικτική λυχνία ΑΝΑΠΛΗΡΩΣΗΣ ΑΛΑΤΙΟΥ** στον πίνακα ελέγχου.

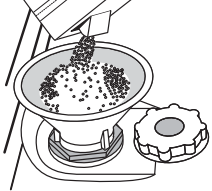

1. Αφαιρέστε το κάτω καλάθι και ξεβιδώστε το πώμα του δοχείου (αριστερόστροφα).
2. **Μόνο την πρώτη φορά που το κάνετε αυτό: γεμίστε το δοχείο αλατιού με νερό.**
3. Τοποθετήστε το χωνί (βλ. εικόνα) και γεμίστε το δοχείο αλατιού μέχρι το άνω χείλος (περίπου 1 kg). Δεν είναι ασυνήθιστο φαινόμενο να διαρρεύσει λίγο νερό.
4. **Αφαιρέστε το χωνί και καθαρίστε τυχόν υπολείμματα αλατιού από το άνοιγμα.**

Βεβαιωθείτε ότι το πώμα είναι καλά βιδωμένο, ώστε να μην εισέρχεται απορρυπαντικό στο δοχείο κατά τη διάρκεια του προγράμματος πλύσης (αυτό μπορεί να προκαλέσει ζημιά στον αποσκληρυντή και να φτάσει έως την ανάγκη επισκευής).

**Κάθε φορά που χρειάζεται να προσθέσετε αλάτι, είναι υποχρεωτικό η διαδικασία να ολοκληρώνεται πριν από την έναρξη του κύκλου πλύσης για να αποφευχθεί η διάβρωση.**

## ΡΥΘΜΙΣΗ ΣΚΛΗΡΟΤΗΤΑΣ ΝΕΡΟΥ

Για να μπορέσει να λειτουργήσει τέλεια ο αποσκληρυντής νερού, είναι σημαντικό η ρύθμιση της σκληρότητας νερού να γίνεται στην πραγματική σκληρότητα νερού του σπιτιού σας. Μπορείτε να έχετε αυτήν την πληροφορία από τον τοπικό πάροχο νερού. Από το εργοστάσιο ρυθμίζεται η προεπιλεγμένη τιμή για τη σκληρότητα του νερού.

- Ενεργοποιήστε τη συσκευή πιέζοντας το κουμπί ON/OFF.
- Απενεργοποιήστε τη συσκευή πιέζοντας το κουμπί ON/OFF.
- Κρατήστε πατημένο το κουμπί P για 5 δευτερόλεπτα έως ότου ακούσετε ένα μπιπ.
- Ενεργοποιήστε τη συσκευή πιέζοντας το κουμπί ON/OFF.
- Ο αριθμός επιπέδου της τρέχουσας επιλογής και η ενδεικτική λυχνία αλατιού αναβοσβήνουν.
- Πιέστε το κουμπί P για να επιλέξετε το επιθυμητό επίπεδο σκληρότητας (βλ. ΠΙΝΑΚΑΣ ΣΚΛΗΡΟΤΗΤΑΣ ΝΕΡΟΥ).

Πίνακας σκληρότητας νερού

Επίπεδο	°dH Γερμανικούς βαθμούς	°fH Γαλλικούς βαθμούς	°Clark Αγγλικούς βαθμούς
1	Μελάτα	0 - 6	0 - 10
2	Μεσαία	7 - 11	11 - 20
3	Μέσος όρος	12 - 16	21 - 29
4	Σφιχτά	17 - 34	30 - 60
5	Πολύ σκληρό	35 - 50	61 - 90

• Απενεργοποιήστε τη συσκευή πιέζοντας το κουμπί ON/OFF.

Η ρύθμιση ολοκληρώθηκε!

Μόλις ολοκληρωθεί αυτή η διαδικασία, θέστε σε λειτουργία το πρόγραμμα χωρίς φορτίο.

**Χρησιμοποιείτε μόνο αλάτι που προορίζεται ειδικά για πλυντήρια πιάτων.** Μετά την τοποθέτηση του αλατιού στη συσκευή, η ενδεικτική λυχνία ΕΠΑΝΑΠΛΗΡΩΣΗ ΑΛΑΤΙΟΥ σβήνει.

**Αν το δοχείο αλατιού δεν είναι γεμάτο, μπορεί να προκληθεί ζημιά στον αποσκληρυντή και στο στοιχείο θέρμανσης εξαιτίας των αλάτων. Η χρήση αλατιού συνιστάται με οποιονδήποτε τύπο απορρυπαντικού πλυντηρίου πιάτων.**

## ΠΛΗΡΩΣΗ ΘΗΚΗΣ ΛΑΜΠΡΥΝΤΙΚΟΥ

Το λαμπρυντικό διευκολύνει το ΣΤΕΓΝΩΜΑ. Η θήκη λαμπρυντικού **A** πρέπει να γεμίζει όταν στον πίνακα ελέγχου ανάβει η **ενδεικτική λυχνία ΑΝΑΠΛΗΡΩΣΗΣ ΛΑΜΠΡΥΝΤΙΚΟΥ**.

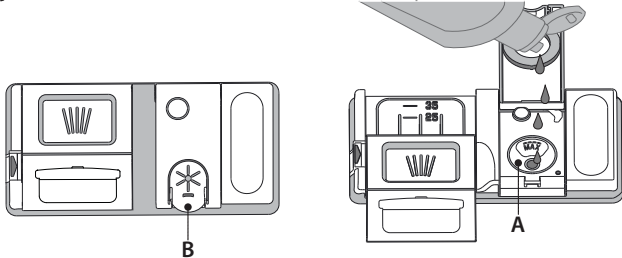

1. Ανοίξτε τη θήκη **B** πιέζοντας και τραβώντας προς τα επάνω το γλωσσίδι στο καπάκι.
2. Εισαγάγετε προσεκτικά το λαμπρυντικό έως τη μέγιστη ενδεικτική εγκοπή (110 ml) του χώρου πλήρωσης - αποφύγετε τη διαρροή. Αν διαρρεύσει, καθαρίστε αμέσως το υγρό που διέρρευσε με ένα στεγνό πανί.
3. Πιέστε κάτω το καπάκι έως ότου ακούσετε το χαρακτηριστικό κλικ κλεισίματος.

**ΠΟΤΕ μην ρίχνετε λαμπρυντικό απευθείας στον κάδο.**

## ΡΥΘΜΙΣΗ ΔΟΣΟΛΟΓΙΑΣ ΛΑΜΠΡΥΝΤΙΚΟΥ

Αν δεν είστε πλήρως ικανοποιημένοι από τα αποτελέσματα στεγνώματος, μπορείτε να ρυθμίσετε την ποσότητα λαμπρυντικού που χρησιμοποιείται.

- Ενεργοποιήστε το πλυντήριο πιάτων με το κουμπί ON/OFF.
- Απενεργοποιήστε το με το κουμπί ON/OFF.
- Πιέστε το κουμπί P τρεις φορές - θα ακούσετε ένα μπιπ.
- Ενεργοποιήστε το με το κουμπί ON/OFF.
- Ο αριθμός επιπέδου της τρέχουσας επιλογής και η ενδεικτική λυχνία λαμπρυντικού αναβοσβήνουν.
- Πιέστε το κουμπί P για να επιλέξετε το επίπεδο ποσότητας λαμπρυντικού που πρέπει να παρασχεθεί.
- Απενεργοποιήστε το με το κουμπί ON/OFF.

Η ρύθμιση ολοκληρώθηκε!

Αν το επίπεδο λαμπρυντικού έχει ρυθμιστεί στο ΜΗΔΕΝ (ECO), δεν θα παρασχεθεί καθόλου λαμπρυντικό. Η ενδεικτική λυχνία ΜΙΚΡΗ ΠΟΣΟΤΗΤΑ ΛΑΜΠΡΥΝΤΙΚΟΥ δεν θα ανάψει αν εξαντληθεί το λαμπρυντικό.

Μπορούν να ρυθμιστούν έως και 5 επίπεδα ανάλογα με το μοντέλο πλυντηρίου πιάτων. Η εργοστασιακή ρύθμιση είναι ειδική για το μοντέλο, ακολουθήστε τις παραπάνω οδηγίες για να το ελέγξετε για τη συσκευή σας.

- Αν δείτε μπλε γραμμές στα πιάτα, ρυθμίστε χαμηλότερο αριθμό (1-2).
- Αν υπάρχουν σταγόνες νερού ή σημάδια αλάτων στα πιάτα, ρυθμίστε σε μεγαλύτερο αριθμό (3-4).

## ΠΛΗΡΩΣΗ ΤΟΥ ΔΟΧΕΙΟΥ ΑΠΟΡΡΥΠΑΝΤΙΚΟΥ

Η χρήση απορρυπαντικού που δεν προορίζεται για πλυντήρια πιάτων μπορεί να προκαλέσει δυσλειτουργία ή ζημιά στη συσκευή.

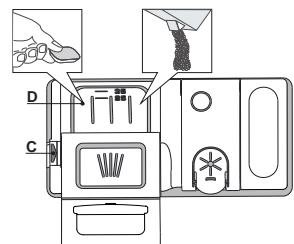

Για να ανοίξετε το δοχείο απορρυπαντικού χρησιμοποιήστε τη διάταξη ανοίγματος **C**. Προσθέστε το απορρυπαντικό μόνο στο στεγνό δοχείο **D**. Τοποθετήστε την ποσότητα απορρυπαντικού για πρόπλυση απευθείας μέσα στον κάδο.

1. Όταν μετράτε το απορρυπαντικό ανατρέξτε στις προηγούμενες πληροφορίες για να προσθέσετε την κατάλληλη ποσότητα, μέσα στη θήκη **D** υπάρχουν ενδείξεις ως βοήθημα για τη δοσομέτρηση του απορρυπαντικού.
2. Αφαιρέστε τα υπολείμματα απορρυπαντικού από τις άκρες των δοχείων πριν κλείσετε το καπάκι, έως ότου ακουστεί το κλικ.
3. Κλείστε το καπάκι του δοχείου απορρυπαντικού τραβώντας το επάνω έως ότου η διάταξη κλεισίματος ασφαλίσει στη θέση της.

Το δοχείο απορρυπαντικού αυτόματα ανοίγει τη σωστή στιγμή σύμφωνα με το πρόγραμμα. Αν χρησιμοποιούνται απορρυπαντικά όλα σε ένα, συνιστούμε να χρησιμοποιείτε το κουμπί **ΤΑΜΠΛΕΤΑ**, γιατί ρυθμίζει το πρόγραμμα με τέτοιο τρόπο ώστε να επιτυγχάνονται τα καλύτερα αποτελέσματα πλυσίματος και στεγνώματος.

# ΠΙΝΑΚΑΣ ΠΡΟΓΡΑΜΜΑΤΩΝ

Πρόγραμμα	Φάση στεγνώματος	CoolDry	Διαθέσιμες επιλογές *)	Διάρκεια προγράμματος πλυσίματος (h:min)**	Κατανάλωση νερού (λίτρα/κύκλο)	Κατανάλωση ρεύματος (kWh/κύκλο)	
1. Eco	50°	✓	✓		3:10	9,5	0,85
2. Αυτόματο	50-60°	✓	✓	MULTI ZONE	1:25 - 3:00	7,0 - 14,0	0,90 - 1,40
3. Έντονο	65°	✓	✓	MULTI ZONE	2:50	16,0	1,60
4. Ταχύ πλύσιμο και στέγνωμα	50°	✓	✓	MULTI ZONE	1:25	11,5	1,10
5. Κρύσταλλα	45°	✓	✓	MULTI ZONE	1:40	11,5	1,20
6. Γρήγορο 30'	50°	-	-	MULTI ZONE	0:30	9,0	0,50
7. Αθουρβο	50°	✓	✓		3:30	15,0	1,15
8. Πρόπλυση	-	-	-	MULTI ZONE	0:12	4,5	0,01

Τα δεδομένα του προγράμματος ECO μετρώνται υπό εργαστηριακές συνθήκες σύμφωνα με το Ευρωπαϊκό Πρότυπο EN 60436:2020.

Δεν απαιτείται προεπεξεργασία των σκευών για κανένα πρόγραμμα.

\*) Δεν μπορούν να χρησιμοποιηθούν όλες οι επιλογές ταυτόχρονα.

\*\*\*) Οι τιμές που παρέχονται για τα προγράμματα, εκτός του προγράμματος Eco, είναι ενδεικτικές. Ο πραγματικός χρόνος μπορεί να διαφέρει σε συνάρτηση με πολλούς παράγοντες όπως η θερμοκρασία και η πίεση του εισερχόμενου νερού, η θερμοκρασία του χώρου, η ποσότητα απορρυπαντικού, η ποσότητα και ο τύπος φορτίου, η ισορροπία του φορτίου, οι πρόσθετες επιλογές και η βαθμονόμηση του αισθητήρα. Η βαθμονόμηση του αισθητήρα μπορεί να αυξήσει τη διάρκεια του προγράμματος έως και 20 λεπτά.

## ΠΕΡΙΓΡΑΦΗ ΠΡΟΓΡΑΜΜΑΤΩΝ

### Οδηγίες για την επιλογή κύκλου πλυσίματος.

#### 1 ECO

Το οικονομικό πρόγραμμα Eco είναι κατάλληλο για τον καθαρισμό κανονικά λερωμένων σκευών, το οποίο είναι για το σκοπό αυτό το πιο αποτελεσματικό πρόγραμμα ως προς τη συνδυασμένη κατανάλωση ενέργειας και νερού και χρησιμοποιείται για την αξιολόγηση της συμμόρφωσης με τη νομοθεσία της ΕΕ για τον οικολογικό σχεδιασμό.

#### 2 ΑΥΤΟΜΑΤΟ

Για κανονικά λερωμένα πιάτα με ξεραμένα υπολείμματα τροφών. Ανιχνεύει πόσο λερωμένα είναι τα πιάτα και ρυθμίζει το πρόγραμμα αναλόγως.

#### 3 ΈΝΤΟΝΟ

Συνιστώμενο πρόγραμμα για πολύ λερωμένα οικιακά σκεύη, ιδιαίτερα κατάλληλο για τηγάνια και κατσαρόλες (δεν πρέπει να χρησιμοποιείται για ευαίσθητα σκεύη).

#### 4 ΤΑΧΥ ΠΛΥΣΙΜΟ ΚΑΙ ΣΤΕΓΝΩΜΑ

Κανονικά λερωμένα σκεύη. Καθημερινός κύκλος που εξασφαλίζει βέλτιστη απόδοση καθαρισμού και στέγνωσης σε μικρότερο χρονικό διάστημα.

#### 5 ΚΡΥΣΤΑΛΛΑ

Πρόγραμμα για ευαίσθητα σκεύη, τα οποία είναι περισσότερο ευαίσθητα στις υψηλές θερμοκρασίες, όπως ποτήρια και φλυτζάνια.

#### 6 ΓΡΗΓΟΡΟ 30'

Πρόγραμμα που χρησιμοποιείται για ελαφρώς λερωμένα πιάτα χωρίς ξεραμένα υπολείμματα τροφών. Δεν έχει φάση στεγνώσης.

#### 7 ΑΘΟΥΡΒΟ

Κατάλληλο για νυχτερινή λειτουργία της συσκευής. Εξασφαλίζει βέλτιστο καθαρισμό και στέγνωση με χαμηλότερη εκπομπή θορύβου.

#### 8 ΠΡΟΠΛΥΣΗ

Σκεύη που πρόκειται να πλυθούν αργότερα. Δεν χρησιμοποιείται απορρυπαντικό με αυτό το πρόγραμμα.

#### Σημειώσεις:

Πρόγραμμα Γρήγορο 30' που χρησιμοποιείται για ελαφρώς λερωμένα πιάτα χωρίς ξεραμένα υπολείμματα τροφών.

# ΕΠΙΛΟΓΕΣ ΚΑΙ ΛΕΙΤΟΥΡΓΙΕΣ

Οι ΕΠΙΛΟΓΕΣ μπορούν να γίνουν πιέζοντας απευθείας το αντίστοιχο κουμπί στον (βλ. ΠΙΝΑΚΑΣ ΕΛΕΓΧΟΥ). Αν μια επιλογή δεν είναι συμβατή με το επιλεγμένο πρόγραμμα βλ. ΠΙΝΑΚΑΣ ΠΡΟΓΡΑΜΜΑΤΩΝ, το αντίστοιχο LED αναβοσβήνει γρήγορα 3 φορές και ακούγονται ήχοι μπιπ. Η επιλογή δεν θα ενεργοποιηθεί.

## MULTI ZONE ΠΟΛΥΖΩΝΙΚΗ ΛΕΙΤΟΥΡΓΙΑ

Αν δεν είναι αρκετά τα πιάτα που πρέπει να πλυθούν, μπορεί να χρησιμοποιηθεί το «μισό φορτίο» για να εξοικονομηθεί νερό, ηλεκτρικό ρεύμα και απορρυπαντικό.

Επιλέξτε το πρόγραμμα και στη συνέχεια πιέστε το κουμπί «ΠΟΛΥΖΩΝΙΚΗ ΛΕΙΤΟΥΡΓΙΑ»: η ένδειξη πάνω στο κουμπί ανάβει και το σύμβολο του επιλεγμένου καλαθιού εμφανίζεται στην οθόνη. Ως προεπιλογή, η συσκευή πλένει τα πιάτα σε όλα τα καλάθια.

Για να πλύνετε μόνο σε ένα συγκεκριμένο καλάθι, πιέστε το κουμπί επανειλημμένα:



Το εμφανίζεται στην οθόνη (μόνο το κάτω καλάθι)



Το εμφανίζεται στην οθόνη (μόνο το επάνω καλάθι)



Το εμφανίζεται στην οθόνη (μόνο το καλάθι για μαχαιροπίρουνα)



Το εμφανίζεται στην οθόνη (η επιλογή είναι OFF και το πλύσιμο στη συσκευή θα γίνει σε όλα τα καλάθια).

**Θυμηθείτε να φορτώσετε το επάνω ή το κάτω καλάθι μόνο και να μειώσετε ανάλογα την ποσότητα απορρυπαντικού.**

**Αν αφαιρεθεί το επάνω καλάθι, ρίξτε απορρυπαντικό απευθείας στον σωλήνα και όχι στη θήκη απορρυπαντικού.**



## ΚΑΘΥΣΤΕΡΗΣΗ

Η έναρξη του προγράμματος μπορεί να καθυστερήσει για μια χρονική περίοδο από 1 έως 12 ώρες.

1. Πατήστε το κουμπί ΚΑΘΥΣΤΕΡΗΣΗ: στην οθόνη εμφανίζεται το αντίστοιχο σύμβολο «h», κάθε φορά που πιέζετε το κουμπί, η ώρα (1 ώρα, 2 ώρες, κ.τ.λ. έως 12 ώρες) από την έναρξη του επιλεγμένου κύκλου πλύσιματος θα αυξηθεί.

2. Επιλέξτε το πρόγραμμα πλύσης, πατήστε το κουμπί ΕΝΑΡΞΗ/Παύση και κλείστε την πόρτα εντός 4 δευτερολέπτων: ο χρονοδιακόπτης ξεκινάει την αντίστροφη μέτρηση.

3. Μόλις περάσει αυτό το χρονικό διάστημα, η ενδεικτική λυχνία «h» σβήνει και ο κύκλος πλύσης ξεκινάει.

Για να ρυθμίσετε το χρόνο καθυστέρησης και να επιλέξετε μια μικρότερη χρονική περίοδο, πιέστε το κουμπί ΚΑΘΥΣΤΕΡΗΣΗ. Για να την ακυρώσετε, πιέστε το κουμπί επανειλημμένα έως ότου η ενδεικτική λυχνία επιλεγμένης καθυστέρησης έναρξης «h» σβήσει.

**Η λειτουργία ΚΑΘΥΣΤΕΡΗΣΗ δεν μπορεί να ρυθμιστεί όταν το πρόγραμμα έχει ξεκινήσει.**



## ΤΑΜΠΛΕΤΑ (Tab)

Η ρύθμιση αυτή παρέχει τη δυνατότητα βελτιστοποίησης της απόδοσης των προγραμμάτων ανάλογα με τον τύπο απορρυπαντικού που χρησιμοποιείται. Πιέστε το κουμπί ΕΝΑΡΞΗ/ΠΑΥΣΗ για 3 δευτερόλεπτα (το αντίστοιχο σύμβολο ανάβει) αν χρησιμοποιείτε απορρυπαντικά συνδυασμένης δράσης σε μορφή ταμπλέτας (λαμπρυντικό, αλάτι και απορρυπαντικό σε 1 δόση).

**Αν χρησιμοποιείτε σκόνη ή υγρό απορρυπαντικό, η επιλογή αυτή πρέπει να είναι απενεργοποιημένη.**

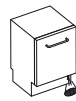

## ΕΝΔΕΙΞΗ ΛΕΙΤΟΥΡΓΙΑΣ

Ένα φως τύπου LED προβαλλόμενο στο δάπεδο δείχνει ότι το πλυντήριο πιάτων λειτουργεί. Στους ακόλουθους τρόπους λειτουργίας μπορείτε να επιλέξετε:

- Λειτουργία απενεργοποίησης.
- Όταν ξεκινάει ο κύκλος, η λυχνία ανάβει για μερικά δευτερόλεπτα, παραμένει σβησμένη κατά τη διάρκεια του κύκλου και αναβοσβήνει στο τέλος του κύκλου.
- Η λυχνία παραμένει αναμμένη κατά τη διάρκεια του κύκλου και αναβοσβήνει στο τέλος του κύκλου (προεπιλογή).

Αν έχει ρυθμιστεί καθυστέρηση έναρξης, η λυχνία ανάβει είτε για τα πρώτα δευτερόλεπτα, είτε καθ'όλη τη διάρκεια της αντίστροφης μέτρησης, ανάλογα με το αν έχει ρυθμιστεί η λειτουργία β) ή γ).

Η λυχνία σβήνει κάθε φορά που ανοίγει η πόρτα. Για να επιλέξετε τη λειτουργία που επιθυμείτε, ενεργοποιήστε τη συσκευή, κρατήστε πατημένο το κουμπί **P** έως ότου ένα από τα τρία γράμματα εμφανιστεί στην οθόνη, πιέστε το κουμπί **P** έως ότου φτάσει το επιθυμητό γράμμα (ή λειτουργία), κρατήστε πατημένο το κουμπί **P** για επιβεβαίωση της επιλογής.

**Σημείωση: Αν το CoolDry είναι ενεργό και ανοίγει την πόρτα, η ένδειξη λειτουργίας θα αναβοσβήνει στο τέλος του κύκλου.**

## CoolDry

CoolDry είναι ένα σύστημα στεγνώματος με αέρα το οποίο ανοίγει αυτόματα την πόρτα κατά τη διάρκεια/μετά τη φάση στεγνώματος προκειμένου να διασφαλίζεται εξαιρετική απόδοση στεγνώματος κάθε ημέρα. Η πόρτα ανοίγει σε θερμοκρασία που είναι ασφαλής για τα έπιπλα της κουζίνας.

Ως επιπλέον προστασία από τον ατμό, προστίθεται ένα ειδικά σχεδιασμένο φύλλο προστασίας στο πλυντήριο πιάτων. Για την τοποθέτηση του φύλλου προστασίας από τον ατμό, ανατρέξτε στον (ΟΔΗΓΟΣ ΕΓΚΑΤΑΣΤΑΣΗΣ).

Η λειτουργία CoolDry μπορεί να απενεργοποιηθεί από τον χρήστη ως εξής:

- Ανοίξτε το μενού του πλυντηρίου πιάτων πιέζοντας και κρατώντας πατημένο το κουμπί **"P"** (6 δευτ.).
- Βρίσκεστε στο Μενού ελέγχου φώτων (ανατρέξτε στην περιγραφή ΕΝΔΕΙΞΗ ΛΕΙΤΟΥΡΓΙΑΣ), αν δεν θέλετε να ανάψετε τίποτα κρατήστε πατημένο το κουμπί **"P"** ((μέχρι να εμφανιστεί ένα από τα δύο γράμματα στην οθόνη)).
- Έχετε μεταβεί στο Μενού Ελέγχου CoolDry, μπορείτε να αλλάξετε την κατάσταση της λειτουργίας CoolDry πιέζοντας το κουμπί **"P"**:

**E** – ενεργοποιημένο **d** – απενεργοποιημένο

Για επιβεβαίωση της αλλαγής και έξοδο από το Μενού Ελέγχου κρατήστε πατημένο το κουμπί **"P"** (3 δευτ.).

# ΓΕΜΙΣΜΑ ΚΑΛΑΘΙΩΝ

## ΚΑΛΑΘΙ ΓΙΑ ΜΑΧΑΙΡΟΠΙΡΟΥΝΑ

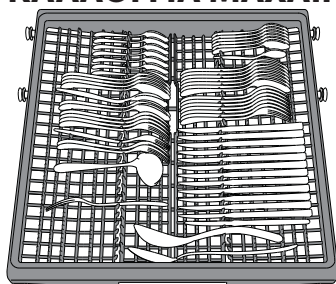

Το τρίτο καλάθι σχεδιάστηκε να τοποθετούνται εκεί τα μαχαιροπίρουνα.

Τοποθετήστε τα μαχαιροπίρουνα με τον τρόπο που φαίνεται στην εικόνα.

**Τα μαχαιρά και άλλα εργαλεία κουζίνας με μυτερά άκρα πρέπει να τοποθετούνται με την κοφτερή πλευρά προς τα κάτω.**

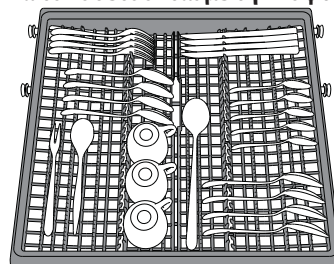

Η γεωμετρία του καλαθιού καθιστά δυνατή την τοποθέτηση μικρών αντικειμένων, όπως φλυτζανάκια καφέ, στην περιοχή στη μέση.



## ΕΠΑΝΩ ΚΑΛΑΘΙ

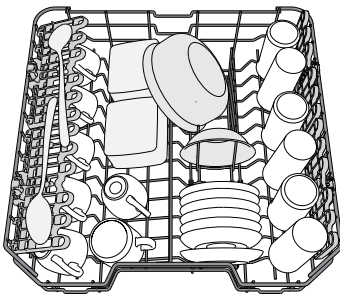

Τοποθετήστε ευαίσθητα και ελαφριά σκεύη: ποτήρια, φλυτζάνια, πιατάκια, μικρά μπολ σαλάτας.

(παράδειγμα γεμίσματος επάνω καλαθιού)

### ΑΝΑΔΙΠΛΟΥΜΕΝΑ ΠΤΕΡΥΓΙΑ ΜΕ ΡΥΘΜΙΖΟΜΕΝΗ ΘΕΣΗ

Αυτά τα πλευρικά αναδιπλούμενα πτερύγια μπορούν να διπλωθούν και να ξεδιπλωθούν προκειμένου να βελτιώσουν την τακτοποίηση των σκευών στο ράφι. Ποτήρια κρασιού μπορούν να τοποθετηθούν με ασφάλεια στα αναδιπλούμενα πτερύγια εισάγοντας το στέλεχος κάθε ποτηριού στις αντίστοιχες υποδοχές. Ανάλογα με το μοντέλο:

- για να ξεδιπλώσετε τα πτερύγια πρέπει να τα σύρετε επάνω και να τα περιστρέψετε ή να τα ελευθερώσετε από τι κλιπ και να τραβήξετε προς τα κάτω.
- για να διπλώσετε τα πτερύγια πρέπει να τα περιστρέψετε και να τα σύρετε προς τα κάτω ή να τα τραβήξετε επάνω και να συνδέσετε τα πτερύγια στα κλιπ.

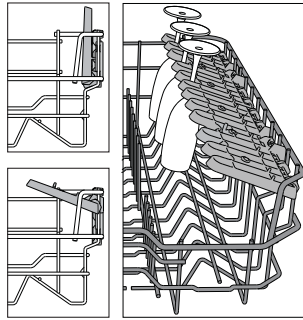

### ΡΥΘΜΙΣΗ ΥΨΟΥΣ ΤΟΥ ΕΠΑΝΩ ΚΑΛΑΘΙΟΥ

Μπορείτε να ρυθμίσετε το ύψος του επάνω καλαθιού: επάνω θέση για την τοποθέτηση σκευών μεγάλου όγκου στο κάτω καλάθι και χαμηλή θέση για την πλήρη αξιοποίηση των ανακλινόμενων ραφιών δημιουργώντας περισσότερο χώρο προς τα επάνω και αποφυγή σύγκρουσης με τα σκεύη που έχουν τοποθετηθεί στο κάτω καλάθι.

Το επάνω καλάθι εξοπλίζεται με ένα ρυθμιστή ύψους επάνω καλαθιού (βλ. εικόνα), χωρίς να πιέσετε τις λαβές, σηκώστε τον επάνω απλά κρατώντας τα πλαϊνά του καλαθιού, μόλις το καλάθι σταθεροποιηθεί στην επάνω θέση. Για να το επαναφέρετε σε κάτω θέση, πιέστε τα λεβιεδάκια A στα πλαϊνά του καλαθιού και μετακινήστε το καλάθι προς τα κάτω.

**Συνιστάται να μην ρυθμίζετε το ύψος του καλαθιού όταν αυτό είναι γεμάτο.**

**ΠΟΤΕ μην ανυψώνετε ή κατεβάζετε το καλάθι μόνο από τη μία πλευρά.**

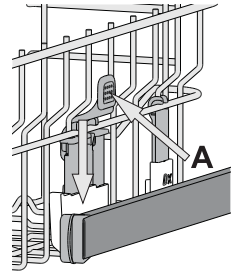

## ΚΑΤΩ ΚΑΛΑΘΙ

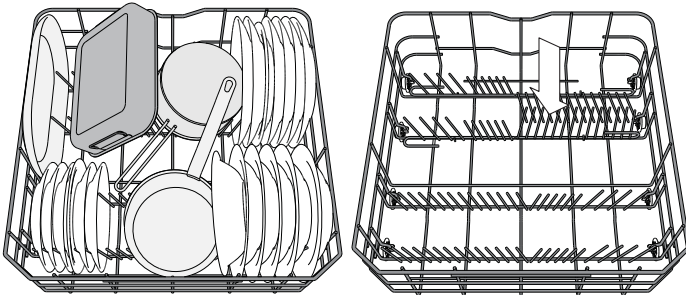

(παράδειγμα γεμίσματος του κάτω καλαθιού)

Για κατσαρόλες, καπάκια, πιάτα, πιατέλες σαλάτας, μαχαιροπίρουνα, κ.τ.λ. Η ιδανική θέση για τα μεγάλα πιάτα και τα καπάκια είναι τα πλαϊνά όπου δεν θα παρεμβάλλονται με τον εκτοξευτήρα.

Το κάτω καλάθι διαθέτει ανακλινόμενα ράφια που μπορούν να χρησιμοποιηθούν σε κάθετη θέση όταν τακτοποιείτε πιατάκια ή σε οριζόντια θέση (χαμηλότερη) για την εύκολη τοποθέτηση τηγανιών και σαλατιέρων.

## ΚΑΘΗΜΕΡΙΝΗ ΧΡΗΣΗ

### 1. ΕΛΕΓΕΤΕ ΤΗ ΣΥΝΔΕΣΗ ΝΕΡΟΥ

Βεβαιωθείτε ότι η συσκευή συνδέεται στο δίκτυο ύδρευσης και ότι η βάνα παροχής νερού είναι ανοιχτή.

### 2. ΕΝΕΡΓΟΠΟΙΗΣΤΕ ΤΟ ΠΛΥΝΤΗΡΙΟ ΠΙΑΤΩΝ

Ανοίξτε την πόρτα και πιέστε το κουμπί ON/OFF.

### 3. ΓΕΜΙΣΤΕ ΤΑ ΚΑΛΑΘΙΑ (βλ. ΓΕΜΙΣΜΑ ΚΑΛΑΘΙΩΝ)

### 4. ΠΛΗΡΩΣΗ ΤΟΥ ΔΟΧΕΙΟΥ ΑΠΟΡΡΥΠΑΝΤΙΚΟΥ

### 5. ΕΠΙΛΕΞΤΕ ΠΡΟΓΡΑΜΜΑ ΚΑΙ ΠΡΟΣΑΡΜΟΣΤΕ ΤΟΝ ΚΥΚΛΟ

Επιλέξτε το καταλληλότερο πρόγραμμα ανάλογα με τον τύπο οικιακών σκευών και το επίπεδο στο οποίο είναι λερωμένα (βλ. ΠΕΡΙΓΡΑΦΗ ΠΡΟΓΡΑΜΜΑΤΩΝ) πιέζοντας το κουμπί P. Κάντε τις επιθυμητές επιλογές (βλ. ΕΠΙΛΟΓΕΣ ΚΑΙ ΛΕΙΤΟΥΡΓΙΕΣ).

### 6. ΕΝΑΡΞΗ

Ξεκινήστε τον κύκλο πλύσης πιέζοντας το κουμπί ΕΝΑΡΞΗ/ΠΑΥΣΗ (το led είναι αναμμένο) και κλείνοντας την πόρτα εντός 4 δευτ. Όταν ξεκινήσει το πρόγραμμα θα ακούσετε έναν ήχο beep. Αν η πόρτα δεν κλείσει εντός 4 δευτ., θα ηχησει ο συναγερμός. Σε αυτήν την περίπτωση, ανοίξτε την πόρτα, πατήστε το κουμπί ΕΝΑΡΞΗ/ΠΑΥΣΗ και κλείστε ξανά την πόρτα εντός 4 δευτ.

### 7. ΤΕΛΟΣ ΚΥΚΛΟΥ ΠΛΥΣΗΣ

Το τέλος του κύκλου πλύσης υποδεικνύεται με μπιπ και από το αναβοσβήσιμο της ένδειξης κύκλου πλύσης στον πίνακα και το φως στο πάτωμα (αν ενεργοποιηθεί). Ανοίξτε την πόρτα και απενεργοποιήστε τη συσκευή πιέζοντας το κουμπί ON/OFF. Περιμένετε μερικά λεπτά πριν αφαιρέσετε τα σκεύη για να αποφύγετε εγκαύματα. Βγάλτε τα καλάθια, ξεκινώντας από το κάτω.

**Η συσκευή απενεργοποιείται αυτόματα κατά τη διάρκεια περιόδων αδράνειας, προκειμένου να μειώσει την κατανάλωση ρεύματος. Αν τα οικιακά σκεύη είναι μόνο ελαφρώς λερωμένα ή τα έχετε ξεπλύνει με νερό πριν τα βάλετε στο πλυντήριο πιάτων, μειώστε ανάλογα την ποσότητα απορρυπαντικού.**

## ΑΛΛΑΓΗ ΤΡΕΧΟΝΤΟΣ ΠΡΟΓΡΑΜΜΑΤΟΣ

Αν έχετε επιλέξει λάθος πρόγραμμα, μπορείτε να το αλλάξετε εφόσον έχει μόλις αρχίσει: ανοίξτε την πόρτα, κρατήστε πατημένο το κουμπί ON/OFF η συσκευή απενεργοποιείται.

Ενεργοποιήστε ξανά τη συσκευή με το κουμπί ON/OFF και επιλέξτε το νέο κύκλο πλύσης και τις λειτουργίες που επιθυμείτε. Εκκινήστε τον κύκλο πατώντας το κουμπί ENARΞH/ΠAYΣH και κλείνοντας την πόρτα εντός 4 δευτ.

## ΠΡΟΣΘΗΚΗ ΕΠΙΠΛΕΟΝ ΣΚΕΥΩΝ

Χωρίς να απενεργοποιήσετε τη συσκευή, ανοίξτε την πόρτα (οι λυχνίες ENARΞH/ΠAYΣH αρχίζουν να αναβοσβήνουν) (**προσέξτε τον ΚΑΥΤΟ ατμό!**) και τοποθετήστε τα σκεύη στο πλυντήριο πιάτων. Πατήστε το κουμπί ENARΞH/ΠAYΣH και κλείστε την πόρτα εντός 4 δευτ. για να ξεκινήσει ξανά ο κύκλος από το σημείο στο οποίο διακόπηκε.

## ΤΥΧΑΙΑ ΔΙΑΚΟΠΗ

Αν η πόρτα ανοίξει κατά τη διάρκεια του κύκλου πλύσης ή εάν παρουσιαστεί διακοπή ρεύματος, ο κύκλος σταματάει. Για να ξεκινήσει ο κύκλος από το σημείο στο οποίο διακόπηκε, πατήστε το κουμπί ENARΞH/ΠAYΣH και κλείστε την πόρτα εντός 4 δευτ.

# ΠΛΗΡΟΦΟΡΙΕΣ ΚΑΙ ΣΥΜΒΟΥΛΕΣ

## ΣΚΕΥΗ

Πριν γεμίσετε τα καλάθια, καθαρίστε όλα τα υπολείμματα τροφών από τα οικιακά σκεύη και αδειάστε τα ποτήρια. **Δεν είναι απαραίτητο να τα ξεπλύνετε με τρεχούμενο νερό.**

Τακτοποιήστε τα σκεύη με τρόπο ώστε να διατηρηθούν σταθερά στη θέση τους και δεν θα αναποδογυρίσουν, τακτοποιήστε τα δοχεία με το άνοιγμα προς τα κάτω και τα κυρτά/κοίλα μέρη τοποθετημένα πλάγια, επιτρέποντας έτσι στο νερό να φτάσει σε κάθε επιφάνεια και να ρέει ελεύθερα.

**Προειδοποίηση:** καπάκια, χειρολαβές, δίσκοι και τηγάνια δεν πρέπει να εμποδίζουν την περιστροφή των εκτοξευτήρων.

Τοποθετήστε τα μικρά σκεύη στο καλάθι για μαχαιροπίρουνα. Τα πολύ λερωμένα σκεύη και τηγάνια πρέπει να τοποθετούνται στο κάτω καλάθι γιατί σε αυτό το τμήμα η εκτόξευση του νερού είναι πιο δυνατή και με μεγαλύτερη απόδοση στο πλύσιμο. μετά το γέμισμα της συσκευής, βεβαιωθείτε ότι οι εκτοξευτήρες μπορούν να περιστρέφονται ελεύθερα.

## ΣΥΜΒΟΥΛΕΣ ΓΙΑ ΤΗΝ ΕΞΟΙΚΟΝΟΜΗΣΗ ΕΝΕΡΓΕΙΑΣ

- Όταν το οικιακό πλυντήριο πιάτων χρησιμοποιείται σύμφωνα με τις οδηγίες του κατασκευαστή, η **κατανάλωση ΕΝΕΡΓΕΙΑΣ και νερού κατά το πλύσιμο των επιτραπέζιων σκευών σε ένα πλυντήριο πιάτων είναι συνήθως μικρότερη από το πλύσιμο στο χέρι.**
- Προκειμένου να μεγιστοποιηθεί η αποτελεσματικότητα του πλυντηρίου πιάτων, **συνιστάται η έναρξη του κύκλου πλύσης όταν το πλυντήριο πιάτων είναι εντελώς γεμάτο.** Η φόρτωση του οικιακού πλυντηρίου πιάτων μέχρι την προβλεπόμενη από τον κατασκευαστή χωρητικότητα θα συμβάλει στην εξοικονόμηση ενέργειας και νερού. Πληροφορίες σχετικά με τη σωστή φόρτωση των επιτραπέζιων σκευών μπορείτε να βρείτε στο κεφάλαιο ΦΟΡΤΩΣΗ ΚΑΛΑΘΙΩΝ. Σε περίπτωση μερικής φόρτωσης, συνιστάται η χρήση ειδικών επιλογών πλύσης, εφόσον υπάρχουν (Multizone), για την πλήρωση μόνο επιλεγμένων καλαθιών. Η λανθασμένη φόρτωση ή η υπερφόρτωση του πλυντηρίου πιάτων μπορεί να αυξήσει τη χρήση πόρων (όπως το νερό, την ενέργεια και το χρόνο, καθώς και να αυξήσει τον θόρυβο), μειώνοντας την απόδοση καθαρισμού και στεγνώματος.
- Το ξέπλυμα στο χέρι των επιτραπέζιων ειδών πριν από την τοποθέτηση στο πλυντήριο πιάτων οδηγεί σε αυξημένη κατανάλωση νερού και ενέργειας και δεν συνιστάται.

## ΥΓΙΕΙΝΗ

Για να αποφύγετε τις οσμές και τις επικαθίσεις που μπορεί να συσσωρευτούν στο πλυντήριο πιάτων, **ενεργοποιήστε ένα πρόγραμμα υψηλής θερμοκρασίας τουλάχιστον μία φορά το μήνα.**

Χρησιμοποιήστε ένα κουταλάκι απορρυπαντικού και λειτουργήστε το χωρίς να γεμίσετε ώστε να καθαρίσει η συσκευή.

## ΑΚΑΤΑΛΛΗΛΑ ΣΚΕΥΗ

Τα στοιχεία που δεν πλένονται στο πλυντήριο πιάτων:

- Ξύλινα πιάτα, δοχεία ή τηγάνια: μπορεί να καταστραφεί από την υψηλή θερμοκρασίες πλύσης.
- Χειροποίητα στοιχεία: σπάνια είναι κατάλληλα για πλύσιμο σε ένα πλυντήριο πιάτων. Οι σχετικά υψηλές θερμοκρασίες νερού και το απορρυπαντικό μπορεί να τα βλάψουν.
- Πλαστικά πιάτα: αυτά δεν είναι ανθεκτικό στη θερμότητα και μπορεί να χάσουν το σχήμα τους. ανθεκτικό στη θερμότητα πλαστικά πιάτα πρέπει να πλυθούν στο επάνω καλάθι.
- Πιάτα και αντικείμενα από χαλκό, κασσίτερο, ψευδάργυρο ή ορείχαλκο: τείνουν να λεκιάζουν.
- Πιάτα αλουμινίου: τα στοιχεία από αλουμίνιο μπορεί να χάσουν το χρώμα τους.
- Ασημικά: τα ασημένια στοιχεία μπορεί να λεκιάσουν.
- Γυαλί και κρύσταλλα: γενικά, γυάλινα και κρυστάλλινα αντικείμενα μπορούν να πλένονται στο πλυντήριο πιάτων. Ωστόσο, ορισμένα είδη από γυαλί και κρυστάλλων μπορεί να θαμπώσουν και να χάσουν την καθαρότητά τους μετά από πολλές πλυσίματα. Ως εκ τούτου, για αυτά τα στοιχεία συστήνουμε τη χρήση του τουλάχιστον επιθετικό πρόγραμμα διαθέσιμο.
- Διακοσμητικά: τα διακοσμητικά αντικείμενα που διατίθενται στην αγορά είναι γενικά σε θέση να αντέχουν σε πλύσιμο στο πλυντήριο πιάτων, αν και τα χρώματα μπορούν να εξασθενίσουν μετά από πολλά πλυσίματα. Αν το αμφιβολία ως προς τη σταθερότητα των χρωμάτων, είναι σκόπιμο να πλένετε μόνο ένα λίγα τεμάχια τη φορά και για περίπου έναν μήνα.

## ΖΗΜΙΑ ΣΤΑ ΓΥΑΛΙΝΑ ΚΑΙ ΤΑ ΣΚΕΥΗ

- Χρησιμοποιείτε μόνο γυάλινα αντικείμενα και πορσελάνη που διασφαλίζεται από τον κατασκευαστή ότι είναι κατάλληλα για πλύσιμο σε πλυντήριο πιάτων.
- Χρησιμοποιείτε ήπιο απορρυπαντικό κατάλληλο για οικιακά σκεύη
- Αφαιρέστε τα γυάλινα αντικείμενα και τα σκεύη από το πλυντήριο πιάτων αμέσως μόλις ολοκληρωθεί ο κύκλος πλύσης.



# ΚΑΘΑΡΙΣΜΟΣ ΚΑΙ ΣΥΝΤΗΡΗΣΗ

Αποσυνδέετε πάντα τη συσκευή όταν την καθαρίζετε και όταν πραγματοποιείτε εργασίες συντήρησης.  
Μη χρησιμοποιείτε εύφλεκτα υγρά για τον καθαρισμό της συσκευής.

## ΚΑΘΑΡΙΣΜΟΣ ΤΟΥ ΠΛΥΝΤΗΡΙΟΥ ΠΙΑΤΩΝ

Οποιαδήποτε σημάδια στο εσωτερικό της συσκευής μπορούν να καθαριστούν με ένα πανί εμποτισμένο με νερό και λίγο ξύδι.

Η εξωτερική επιφάνεια της συσκευής και ο πίνακας ελέγχου μπορεί να καθαριστεί χρησιμοποιώντας ένα μαλακό βρεγμένο πανί. Μη χρησιμοποιείτε διαβρωτικά ή αποξεστικά προϊόντα.



## ΑΠΟΦΥΓΗ ΔΥΣΑΡΕΣΤΩΝ ΟΣΜΩΝ

Διατηρείτε πάντα την πόρτα της συσκευής ελαφρώς ανοιχτή ώστε να αποφύγετε το σχηματισμό υγρασίας και την παγίδευσή της στο εσωτερικό της συσκευής. Καθαρίζετε τα λάστιχα γύρω από την πόρτα και τα δοχεία απορρυπαντικού κανονικά με ένα βρεγμένο σφουγγάρι. Αυτό θα εμποδίσει την παγίδευση τροφών στα λάστιχα, κάτι που αποτελεί τον κύριο λόγο δημιουργίας δυσάρεστων οσμών.

## ΚΑΘΑΡΙΣΜΟΣ ΤΟΥ ΕΥΚΑΜΠΤΟΥ ΣΩΛΗΝΑ ΕΙΣΑΓΩΓΗΣ ΝΕΡΟΥ

Αν οι εύκαμπτοι σωλήνες νερού είναι καινούργιοι ή δεν έχουν χρησιμοποιηθεί για μεγάλο διάστημα, πριν κάνετε τις απαραίτητες συνδέσεις, αφήστε το νερό να τρέξει προκειμένου να βεβαιωθείτε ότι είναι καθαρό και χωρίς ακαθαρσίες. Αν δεν ληφθεί αυτό το μέτρο, η παροχή νερού μπορεί να μπλοκαρισθεί και να προκληθεί ζημιά στο πλυντήριο πιάτων.

## ΕΛΕΓΧΟΣ ΕΥΚΑΜΠΤΟΥ ΣΩΛΗΝΑ ΠΑΡΟΧΗΣ ΝΕΡΟΥ

Ελέγχετε τον εύκαμπο σωλήνα εισόδου τακτικά για εύθραυστα σημεία και ραγίσματα. Αν παρουσιάζει ζημιά, αντικαταστήστε τον με νέο εύκαμπο σωλήνα μέσω του Κέντρου Εξυπηρέτησης Πελατών ή τον εξειδικευμένο αντιπρόσωπο της περιοχής σας. Ανάλογα με τον τύπο εύκαμπτου σωλήνα:

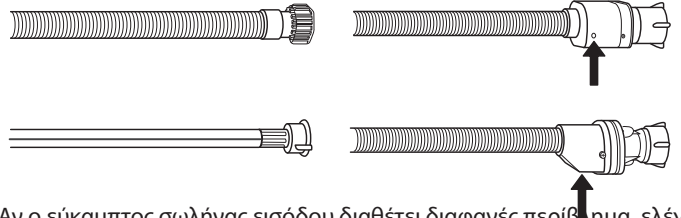

Αν ο εύκαμπος σωλήνας εισόδου διαθέτει διαφανές περίβλημα, ελέγχετε κατά διαστήματα αν το χρώμα γίνεται έντονο τοπικά. Αν συμβαίνει αυτό, ο εύκαμπος σωλήνας μπορεί να παρουσιάσει διαρροή και πρέπει να αντικατασταθεί.

Για διακόπτες νερού: ελέγξτε το παραθυράκι ελέγχου της μικρής βαλβίδας ασφαλείας (βλ. το βέλος). Αν είναι κόκκινη, η λειτουργία διακοπής νερού έχει αλλάξει και ο διακόπτης πρέπει να αντικατασταθεί με έναν καινούργιο. Για να ξεβιδώσετε τον εύκαμπο σωλήνα, πιέστε το κουμπί αποδέσμευσης ενώ θα ξεβιδώνεται τον εύκαμπο σωλήνα.

## ΚΑΘΑΡΙΣΜΟΣ ΤΟΥ ΦΙΛΤΡΟΥ

Καθαρίζετε τακτικά το φίλτρο έτσι ώστε να μην μπουκώνουν τα φίλτρα και να προκαλείται ανώμαλη ροή των λυμάτων.

Η χρήση πλυντηρίου πιάτων με φραγμένα φίλτρα ή ξένα αντικείμενα μέσα στο σύστημα φιλτραρίσματος ή στους βραχιόνες ψεκασμού μπορεί να προκαλέσει δυσλειτουργία της μονάδας που έχει ως αποτέλεσμα απώλεια απόδοσης, λειτουργία με θόρυβο ή υψηλότερη χρήση πόρων. Το φίλτρο αποτελείται από τρία τμήματα που αφαιρούν τα υπολείμματα τροφών από το νερό πλύσης και στη συνέχεια θέτουν εκ νέου σε κυκλοφορία το νερό.

**Το πλυντήριο πιάτων δεν πρέπει να χρησιμοποιείται χωρίς φίλτρα ή με το φίλτρο χαλαρό.**

Τουλάχιστον μία φορά το μήνα ή μετά από κάθε 30 κύκλους, ελέγξτε το φίλτρο και αν είναι απαραίτητο καθαρίστε το προσεκτικά με τρεχούμενο νερό, χρησιμοποιώντας μια μη μεταλλική βούρτσα και σύμφωνα με τις παρακάτω οδηγίες:

1. Περιστρέψτε το κυλινδρικό φίλτρο **A** αριστερόστροφα και βγάλτε το (Εικ. 1).
  2. Αφαιρέστε το κύπελλο φίλτρο **B** ασκώντας ελαφριά πίεση στα πλαίσια πτερύγια (Εικ. 2).
  3. Σύρετε έξω την πλάκα φίλτρο από ανοξείδωτο χάλυβα **C** (Εικ. 3).
  4. Σε περίπτωση ξένων αντικειμένων (όπως σπασμένο γυαλί, πορσελάνη, οστά, σπόροι καρπών κλπ.), θα πρέπει να τα αφαιρέσετε προσεκτικά.
  5. Ελέγξτε την παγίδα και αφαιρέστε τυχόν υπολείμματα τροφών.
- ΠΟΤΕ ΜΗΝ ΑΦΑΙΡΕΙΤΕ** το προστατευτικό της αντλίας του κύκλου πλύσης (μαύρη λεπτομέρεια) (Εικ. 4).

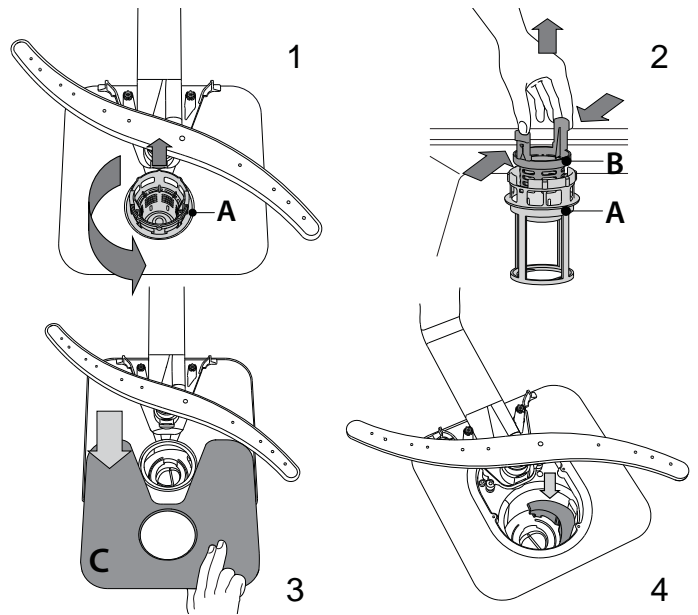

Μετά τον καθαρισμό των φίλτρων, επανατοποθετήστε το φίλτρο και στερεώστε το καλά στη θέση του. Αυτό είναι σημαντικό για να διατηρείται η αποτελεσματική λειτουργία του πλυντηρίου πιάτων.

## ΚΑΘΑΡΙΣΜΟΣ ΤΩΝ ΕΚΤΟΞΕΥΤΗΡΩΝ

Σε ορισμένες περιπτώσεις τα υπολείμματα τροφών μπορεί να ξεραθούν και να σχηματίσουν κρούστα πάνω στους εκτοξευτήρες και να μπλοκάρουν τις οπές ψεκασμού του νερού. Συνιστάται να ελέγχετε τους εκτοξευτήρες κατά διαστήματα και να τους καθαρίζετε με μια μη μεταλλική βούρτσα.

Για να αφαιρέσετε τον επάνω εκτοξευτήρα, περιστρέψτε τον πλαστικό δακτύλιο ασφάλισης αριστερόστροφα. Ο επάνω εκτοξευτήρας πρέπει

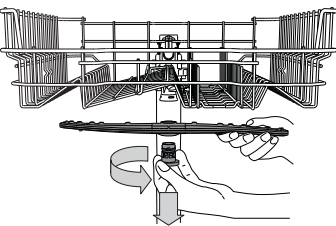

να επανατοποθετείται με τρόπο ώστε η πλευρά με τις περισσότερες οπές να είναι γυρισμένη προς τα επάνω.

Ο κάτω εκτοξευτήρας μπορεί να αφαιρεθεί τραβώντας προς τα επάνω.

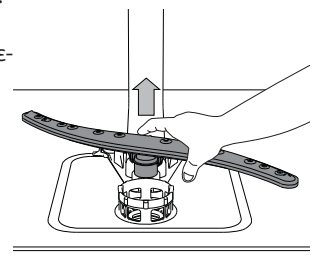

## ΣΥΣΤΗΜΑ ΑΦΑΛΑΤΩΣΗΣ ΝΕΡΟΥ

Το αποσκληρυντικό νερού μειώνει αυτόματα τη σκληρότητα του νερού, εμποδίζοντας έτσι τη συσσώρευση αλάτων στον θερμαντήρα, συμβάλλοντας επίσης στην καλύτερη απόδοση καθαρισμού.

**Αυτό το σύστημα αναζωογονείται με αλάτι, επομένως απαιτείται να ξαναγεμίσετε το δοχείο αλατιού όταν είναι άδειο.**

Η συχνότητα αναγέννησης εξαρτάται από ρυθμισμένο επίπεδο σκληρότητας του νερού - η αναγέννηση πραγματοποιείται μία φορά ανά 6 κύκλους Eco με το επίπεδο σκληρότητας νερού να έχει ρυθμιστεί στο 3.

Η διαδικασία αναζωογόνησης ξεκινάει στο τελικό ξέπλυμα και τελειώνει στη φάση στέγνωσης, πριν τελειώσει ο κύκλος.

- Η απλή αναζωογόνηση καταναλώνει: ~3,5 λίτρα νερό,
- Διάρκει έως και 5 επιπλέον λεπτά για τον κύκλο;
- Κατανάλωση ενέργειας κάτω από 0,005 kWh.

## ΕΓΚΑΤΑΣΤΑΣΗ

**Εάν σε κάποια στιγμή πρέπει να μετακινηθεί η συσκευή, διατηρήστε την σε όρθια θέση. Εάν είναι απολύτως απαραίτητο, μπορείτε να τη γείρετε προς τα πίσω.**

### ΣΥΝΔΕΣΗ ΠΑΡΟΧΗΣ ΝΕΡΟΥ

Η προσαρμογή της παροχής νερού για εγκατάσταση πρέπει να πραγματοποιείται μόνο από ειδικευμένο τεχνικό.

Οι εύκαμπτοι σωλήνες εισόδου και εξόδου μπορούν να τοποθετηθούν προς τα αριστερά ή προς τα δεξιά προκειμένου να επιτευχθεί η καλύτερη δυνατή εγκατάσταση.

Βεβαιωθείτε ότι το πλυντήριο πιάτων δεν έχει κλίση και δεν συνθλίβει τους εύκαμπτους σωλήνες.

### ΣΥΝΔΕΣΗ ΤΟΥ ΕΥΚΑΜΠΤΟΥ ΣΩΛΗΝΑ ΕΙΣΑΓΩΓΗΣ ΝΕΡΟΥ

- Αφήστε το νερό να τρέξει έως ότου να είναι εντελώς καθαρό.
- Βιδώστε σφιχτά τον εύκαμπο σωλήνα εισόδου στη θέση του και ανοίξτε τη βάνα.

Αν ο εύκαμπτος σωλήνας εισόδου δεν είναι αρκετά μακρύς, επικοινωνήστε με το ειδικό κατάστημα ή έναν εξουσιοδοτημένο τεχνικό.

Η πίεση του νερού πρέπει να είναι μέσα στις τιμές που υποδεικνύονται στον πίνακα Τεχνικών Χαρακτηριστικών - διαφορετικά το πλυντήριο πιάτων μπορεί να μη λειτουργήσει σωστά.

Βεβαιωθείτε ότι ο εύκαμπτος σωλήνας δεν είναι λυγισμένος ή δεν συμπιέζεται.

ΠΡΟΔΙΑΓΡΑΦΕΣ ΣΥΝΔΕΣΗΣ ΝΕΡΟΥ:

ΠΑΡΟΧΗ ΝΕΡΟΥ	κρύο ή ζεστό (έως 60 °C)
ΕΙΣΟΔΟΣ ΝΕΡΟΥ	3/4"
ΙΣΧΥΣ ΝΕΡΟΥ ΠΙΕΣΗ	0,05 ÷ 1 MPa (0.5 ÷ 10 bar) 7,25 – 145 psi

### ΣΥΝΔΕΣΗ ΤΟΥ ΕΥΚΑΜΠΤΟΥ ΣΩΛΗΝΑ ΕΞΑΓΩΓΗΣ ΝΕΡΟΥ

Συνδέστε τον εύκαμπο σωλήνα εξόδου σε αγωγό αποχέτευσης με ελάχιστη διάμετρο 2 cm A.

Η σύνδεση του εύκαμπτου σωλήνα εξόδου πρέπει να βρίσκεται σε ύψος από 40 έως 80 cm από το πάτωμα ή την επιφάνεια όπου βρίσκεται το πλυντήριο πιάτων.

Πριν συνδέσετε τον εύκαμπο σωλήνα εξόδου νερού στην αποχέτευση του νεροχύτη, αφαιρέστε το πλαστικό πώμα B.

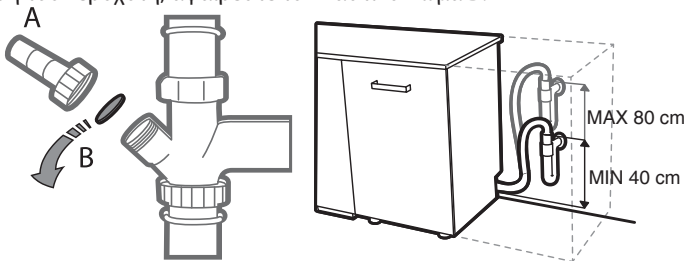

### ΑΣΦΑΛΕΙΑ ΚΑΤΑ ΤΟΥ ΠΛΗΜΜΥΡΙΣΜΑΤΟΣ

Για να διασφαλίσετε την αποτροπή πλημμυρίσματος, το πλυντήριο πιάτων: - διαθέτει ένα σύστημα που διακόπτει την είσοδο του νερού στην περίπτωση ανωμαλιών ή απωλειών στο εσωτερικό του.

Ορισμένα μοντέλα διαθέτουν και μια εφεδρική διάταξη ασφαλείας **New Acqua Stop**, που εγγυάται την αποτροπή πλημμυρίσματος ακόμη και σε περίπτωση θραύσης του σωλήνα τροφοδοσίας.

Σε καμία περίπτωση δεν πρέπει να κόβεται ο εύκαμπτος σωλήνας εισόδου νερού, καθώς περιέχει ηλεκτρικά μέρη.

### ΗΛΕΚΤΡΙΚΗ ΣΥΝΔΕΣΗ

**ΠΡΟΣΟΧΗ: Ο σωλήνας τροφοδοσίας νερού δεν πρέπει, σε καμία περίπτωση, να κόβεται αφού περιέχει μέρη υπό τάση.**

Πριν εισάγετε το βύσμα στην ηλεκτρική πρίζα, βεβαιωθείτε ότι:

- η πρίζα **διαθέτει γείωση**  $\perp$  και τηρεί τις εκ του νόμου προδιαγραφές;
- η πρίζα είναι σε θέση να υποστεί το μέγιστο φορτίο ισχύος της μηχανής, που αναφέρεται στην πινακίδα τεχνικών χαρακτηριστικών πίσω από την πόρτα (βλ. **ΕΠΙΣΚΟΠΗΣΗ**).
- η τάση τροφοδοσίας να κυμαίνεται μεταξύ των τιμών που αναφέρονται στην πινακίδα χαρακτηριστικών πίσω από την πόρτα.
- η πρίζα είναι συμβατή με το βύσμα της συσκευής.

Σε αντίθετη περίπτωση, ζητήστε την αντικατάσταση του βύσματος από εξουσιοδοτημένο τεχνικό (βλ. **ΥΠΟΣΤΗΡΙΞΗ**). Μη χρησιμοποιείτε προεκτάσεις ή πολύπριζα. Με την εγκατάσταση της συσκευής, το ηλεκτρικό καλώδιο και η ηλεκτρική πρίζα πρέπει να είναι εύκολα προσβάσιμα.

Αν το καλώδιο τροφοδοσίας έχει χαλάσει, πρέπει να αντικαθίσταται από τον κατασκευαστή ή από την Υπηρεσία Τεχνικής Υποστήριξης, ώστε να προλαμβάνεται κάθε κίνδυνος.

Η Επιχείρηση αποποιείται κάθε ευθύνης αν οι κανόνες αυτοί δεν τηρούνται.

### ΤΟΠΟΘΕΤΗΣΗ ΚΑΙ ΟΡΙΖΟΝΤΙΩΣΗ

1. Τοποθετήστε το πλυντήριο πιάτων σε δάπεδο επίπεδο και ανθεκτικό. Αντισταθμίστε τις ανωμαλίες ξεβιδώνοντας ή βιδώνοντας τα πρόσθια ποδαράκια μέχρι η συσκευή να οριζοντιωθεί. Μια επιμελής οριζοντίωση προσδίδει σταθερότητα και αποσοβεί κραδασμούς και θορύβους.
2. Αφού εντοιχίσετε το πλυντήριο πιάτων κολλήστε την διαφανή αυτοκόλλητη ταινία κάτω από το ξύλινο ράφι για να το προστατεύει από ενδεχόμενο συμπύκνωμα.
3. Τακτοποιήστε το πλυντήριο πιάτων κάνοντάς το να κολλήσει με τα πλαϊνά ή με την πλάτη στα γειτονικά έπιπλα ή στον τοίχο. Η συσκευή επίσης μπορεί να εντοιχιστεί κάτω από έναν συνεχή πάγκο εργασίας.
4. Για να ρυθμίσετε το ύψος του πίσω ποδαριού, ενεργήστε στην εξαγωγική ροδέλα κόκκινου χρώματος που υπάρχει στο κάτω μέρος, στο πρόσθιο, στο κέντρο του πλυντηρίου πιάτων, με ένα εξαγωγικό κλειδί ανοίγματος 8 mm, στρέφοντας δεξιόστροφα για την αύξηση του ύψους και αριστερόστροφα για τη μείωση.

### DIMENSIONS AND CAPACITY:

Πλάτος	598 mm
Υψος	820 mm
Βάθος	555 mm
Χωρητικότητα	14 τυπικές ρυθμίσεις θέσης

# ΑΝΤΙΜΕΤΩΠΙΣΗ ΠΡΟΒΛΗΜΑΤΩΝ

Σε περίπτωση που το πλυντήριο πιάτων δεν λειτουργεί σωστά, ελέγξτε αν το πρόβλημα μπορεί να επιλυθεί διαβάζοντας την παρακάτω λίστα. Για άλλα σφάλματα ή προβλήματα, επικοινωνήστε με την εξουσιοδοτημένη υπηρεσία εξυπηρέτησης πελατών, τα στοιχεία επικοινωνίας της οποίας μπορείτε να τα βρείτε στο φυλλάδιο εγγύησης. Ο κατασκευαστής εξασφαλίζει τη διαθεσιμότητα ανταλλακτικών για τουλάχιστον 10 χρόνια μετά την ημερομηνία παραγωγής αυτής της συσκευής.

ΠΡΟΒΛΗΜΑΤΑ	ΠΙΘΑΝΕΣ ΑΙΤΙΕΣ	ΛΥΣΕΙΣ
☹ Η ένδειξη αλατιού είναι αναμμένη	Το δοχείο αλατιού είναι άδειο. (Μετά την επαναπλήρωση, ένδειξη στάθμης αλατιού ενδέχεται να παραμείνει αναμμένη στο τέλος ορισμένων κύκλων πλύσης).	Γεμίστε το δοχείο με αλάτι (για περισσότερες πληροφορίες δείτε σελίδα 16). Ρυθμίστε τη σκληρότητα του νερού, ανατρέξτε στον πίνακα στη σελίδα 16.
☼ Η ένδειξη λαμπρυντικού είναι αναμμένη	Το δοχείο λαμπρυντικού είναι άδειο. (Μετά την επαναπλήρωση, ένδειξη στάθμης λαμπρυντικού ενδέχεται να παραμείνει αναμμένη στο τέλος ορισμένων κύκλων πλύσης).	Γεμίστε το δοχείο με λαμπρυντικό (για περισσότερες πληροφορίες ανατρέξτε στη σελίδα 16).
Το πλυντήριο πιάτων δεν ξεκινάει ή δεν ανταποκρίνεται στις εντολές.	Η σύνδεση της συσκευής δεν έγινε σωστά.	Συνδέστε το φις στην πρίζα.
	Διακοπή ρεύματος.	Για λόγους ασφαλείας, το πλυντήριο πιάτων δεν θα ξεκινήσει αυτόματα όταν επανέλθει το ρεύμα. Ανοίξτε την πόρτα του πλυντηρίου πιάτων, πατήστε το κουμπί ENAPΞH/Παύση και κλείστε την πόρτα εντός 4 δευτερολέπτων.
	Η πόρτα του πλυντηρίου δεν είναι κλειστή. Ο πείρος CoolDry δεν είναι τραβηγμένος μέσα. Ο κύκλος διακόπηκε λόγω ανοίγματος της πόρτας για > 4 δευτερόλεπτα.	Πιέστε δυνατά την πόρτα έως ότου ακούσετε το χαρακτηριστικό "κλικ".
	Δεν ανταποκρίνεται στις εντολές. Στην οθόνη εμφανίζεται: <b>9</b> ή <b>12</b> και η ενδεικτική λυχνία ON/OFF αναβοσβήνει γρήγορα	Πατήστε ENAPΞH/Παύση και κλείστε την πόρτα εντός 4 δευτερολέπτων. Απενεργοποιήστε τη συσκευή πιέζοντας το κουμπί <b>ON/OFF</b> , ενεργοποιήστε την εκ νέου μετά από περίπου ένα λεπτό και επανεκκινήστε το πρόγραμμα. Αν το πρόβλημα παραμένει, αποσυνδέστε τη συσκευή από το ρεύμα για 1 λεπτό και μετά συνδέστε την ξανά.
Το πλυντήριο πιάτων δεν αποστραγγίζει. Στην οθόνη εμφανίζεται: <b>3</b> και η ενδεικτική λυχνία ON/OFF αναβοσβήνει γρήγορα	Ο κύκλος πλύσης δεν τελείωσε ακόμη.	περιμένετε να τελειώσει ο κύκλος πλύσης.
	Ο σωλήνας αποχέτευσης είναι τσακισμένος.	Βεβαιωθείτε ότι ο εύκαμπτος σωλήνας αποστράγγισης δεν είναι λυγισμένος (βλ. ΟΔΗΓΙΕΣ ΕΓΚΑΤΑΣΤΑΣΗΣ).
	Ο σωλήνας αποστράγγισης του νεροχύτη είναι μπλοκαρισμένος. Το φίλτρο είναι μπουκωμένο με υπολείμματα τροφών	Καθαρίστε το σωλήνα αποστράγγισης του νεροχύτη. Καθαρίστε το φίλτρο (βλ. ΚΑΘΑΡΙΣΜΟΣ ΦΙΛΤΡΟΥ).
Το πλυντήριο πιάτων κάνει υπερβολικό θόρυβο.	Τα πιάτα χτυπάνε μεταξύ τους.	Τακτοποιήστε σωστά τα οικιακά σκεύη (βλ. ΦΟΡΤΩΣΗ ΤΩΝ ΚΑΛΑΘΙΩΝ). Δεν μετρήθηκε σωστά το απορρυπαντικό ή δεν είναι κατάλληλο για χρήση σε πλυντήριο πιάτων (βλ. ΠΛΗΡΩΣΗ ΤΗΣ ΘΗΚΗΣ ΑΠΟΡΡΥΠΑΝΤΙΚΟΥ). Επαναφέρετε τον τρέχοντα κύκλο απενεργοποιώντας το πλυντήριο πιάτων, στη συνέχεια ενεργοποιήστε το ξανά, επιλέξτε ένα νέο πρόγραμμα, πατήστε ENAPΞH/Παύση και κλείστε την πόρτα εντός 4 δευτερολέπτων. Μην συμπληρώνετε άλλο απορρυπαντικό.
	Παράχθηκε υπερβολική ποσότητα αφρού.	Επιλέξτε τον κατάλληλο κύκλο πλύσης (βλ. ΠΙΝΑΚΑΣ ΠΡΟΓΡΑΜΜΑΤΩΝ). Δεν μετρήθηκε σωστά το απορρυπαντικό ή δεν είναι κατάλληλο για χρήση σε πλυντήριο πιάτων (βλ. ΠΛΗΡΩΣΗ ΤΗΣ ΘΗΚΗΣ ΑΠΟΡΡΥΠΑΝΤΙΚΟΥ).
Τα πιάτα δεν είναι καθαρά.	Τα σκεύη δεν έχουν τακτοποιηθεί σωστά. οι εκτοξευτήρες δεν περιστρέφονται ελεύθερα, εμποδίζονται από τα πιάτα.	Τακτοποιήστε σωστά τα οικιακά σκεύη (βλ. ΦΟΡΤΩΣΗ ΤΩΝ ΚΑΛΑΘΙΩΝ).
	Ο κύκλος πλύσης είναι πολύ ήπιος.	Επιλέξτε τον κατάλληλο κύκλο πλύσης (βλ. ΠΙΝΑΚΑΣ ΠΡΟΓΡΑΜΜΑΤΩΝ).
	Παράχθηκε υπερβολική ποσότητα αφρού.	Δεν μετρήθηκε σωστά το απορρυπαντικό ή δεν είναι κατάλληλο για χρήση σε πλυντήριο πιάτων (βλ. ΠΛΗΡΩΣΗ ΤΗΣ ΘΗΚΗΣ ΑΠΟΡΡΥΠΑΝΤΙΚΟΥ).
	Το καπάκι του δοχείου λαμπρυντικού δεν έχει κλείσει καλά.	βεβαιωθείτε ότι το καπάκι του δοχείου λαμπρυντικού είναι κλεισμένο.
	Το φίλτρο είναι λερωμένο ή μπουκωμένο. Δεν υπάρχει αλάτι.	Καθαρίστε το φίλτρο (βλ. ΦΡΟΝΤΙΔΑ ΚΑΙ ΣΥΝΤΗΡΗΣΗ). Γεμίστε το δοχείο αλατιού (βλ. ΠΛΗΡΩΣΗ ΔΟΧΕΙΟΥ ΑΛΑΤΙΟΥ).
Το πλυντήριο δεν φορτώνει νερό. Στην οθόνη εμφανίζεται: <b>H</b> , <b>6</b> και η ενδεικτική λυχνία ON/OFF αναβοσβήνει γρήγορα	Δεν υπάρχει νερό στην παροχή ή η βρύση είναι κλειστή.	βεβαιωθείτε ότι υπάρχει νερό στην παροχή ή ότι η βρύση είναι ανοιχτή.
	Ο εύκαμπτος σωλήνας εισόδου είναι τσακισμένος.	Βεβαιωθείτε ότι ο εύκαμπτος σωλήνας εισόδου δεν είναι τσακισμένος (βλ. ΕΓΚΑΤΑΣΤΑΣΗ) επαναπρογραμματίστε ξανά το πλυντήριο πιάτων και επανεκκινήστε το.
	Το κόσκινο του σωλήνα παροχής νερού είναι φραγμένο, πρέπει να το καθαρίσετε.	Αφού κάνετε έλεγχο και το καθαρίσετε, απενεργοποιήστε και ενεργοποιήστε ξανά το πλυντήριο πιάτων και ξεκινήστε ένα νέο πρόγραμμα.
Το πλυντήριο πιάτων ολοκληρώνει το πλύσιμο πρόωρα. Στην οθόνη εμφανίζεται: <b>15</b> και η ενδεικτική λυχνία ON/OFF αναβοσβήνει γρήγορα	Ο εύκαμπτος σωλήνας αποστράγγισης είναι τοποθετημένος πολύ χαμηλά ή δημιουργείται σιφόνιο στο σύστημα αποχέτευσης.	Ελέγξτε ότι ο το άκρο του εύκαμπτου σωλήνα είναι τοποθετημένο στο σωστό ύψος (βλ. ΕΓΚΑΤΑΣΤΑΣΗ). Ελέγξτε αν δημιουργείται σιφόνιο στο σύστημα αποχέτευσης, εγκαταστήστε βαλβίδα εισαγωγής αέρα εάν είναι απαραίτητο.
	Αέρας στην παροχή νερού.	Ελέγξτε το σύστημα παροχής νερού για διαρροές ή άλλα πρόβλημα που επιτρέπουν την είσοδο αέρα.

# ΥΠΟΣΤΗΡΙΞΗ

Σε περίπτωση οποιωνδήποτε προβλημάτων λειτουργίας, επικοινωνήστε με ένα Κέντρο Τεχνικής Εξυπηρέτησης της Franke.

Ποτέ μην χρησιμοποιείτε τις υπηρεσίες ενός μη εξουσιοδοτημένου τεχνικού.

## Δώστε τα εξής στοιχεία:

- τύπος βλάβης
- μοντέλο συσκευής (είδος/Κωδικός)
- σειριακός αριθμός (S.N.)

Όταν επικοινωνείτε με το Κέντρο Εξυπηρέτησης Πελατών, θα πρέπει να έχετε διαθέσιμους τους κωδικούς που αναγράφονται στην πινακίδα τεχνικών στοιχείων που βρίσκεται στην αριστερή ή δεξιά πλευρά στο εσωτερικό της πόρτας του πλυντηρίου πιάτων.

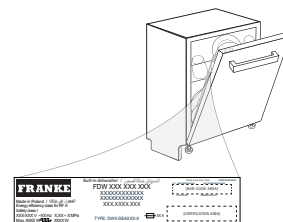

Οι πληροφορίες μοντέλου μπορούν να ανακτηθούν χρησιμοποιώντας τον κωδικό QR που αναγράφεται στην ετικέτα ενέργειας.

Η ετικέτα περιλαμβάνει επίσης το αναγνωριστικό μοντέλου που μπορεί να χρησιμοποιηθεί για προσπέλαση στην πύλη του μητρώου στη διεύθυνση <https://eprel.ec.europa.eu>



**WWW.FRANKE.COM**

© Franke Technology and Trademark Ltd, Switzerland

---

# SPIS TREŚCI

---

INFORMACJE OGÓLNE .....	26
PIERWSZE UŻYCIE .....	27
TABELA PROGRAMÓW .....	28
OPCJE I FUNKCJE .....	29
ŁADOWANIE KOSZY .....	29
CODZIENNA EKSPLOATACJA .....	30
PORADY I WSKAZÓWKI .....	31
CZYSZCZENIE I KONSERWACJA .....	32
IIINSTALACJA URZĄDZENIA .....	33
USUWANIE USTEREK .....	34
WSPARCIE TECHNICZNE .....	35



# PRZEWODNIK UŻYTKOWNIKA

Przed użyciem urządzenia prosimy o uważne przeczytanie Zasad bezpieczeństwa i ochrony zdrowia.

## INFORMACJE OGÓLNE

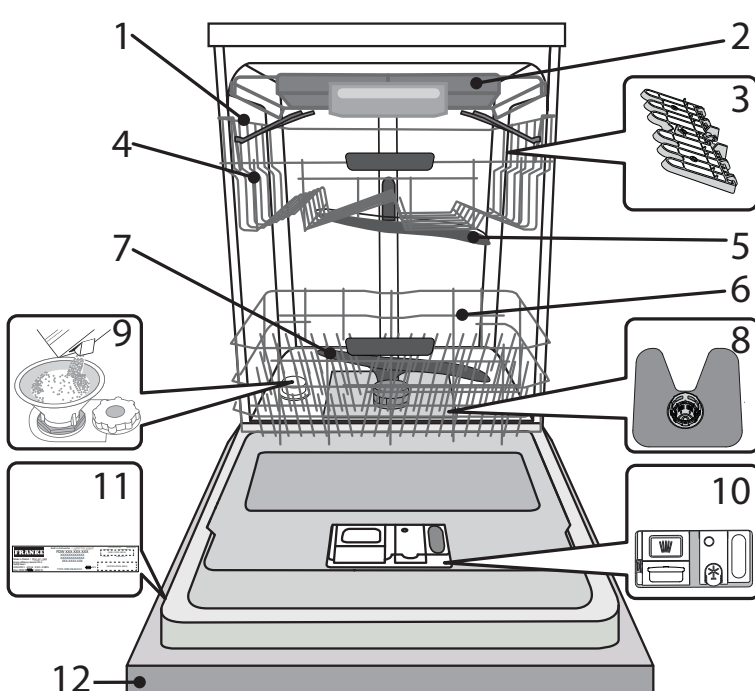

1. Górny kosz
2. Półka-kosz na sztućce
3. Składane półeczki
4. Regulator wysokości górnego kosza
5. Górne ramię natryskowe
6. Dolny kosz
7. Dolne ramię natryskowe
8. Zespół filtra
9. Zbiornik soli
10. Dozowniki detergentu i płynu nablyszczającego
11. Tabliczka znamionowa
12. Panel sterowania

## PANEL STEROWANIA

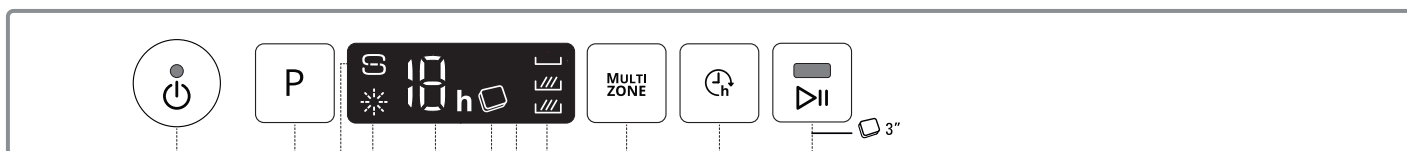

1. Przycisk i kontrolka Wł.-Wył./Reset
2. Przycisk wyboru programu
3. Kontrolka „Brak soli”
4. Kontrolka „Brak płynu nablyszczającego”
5. Numer programu i wskaźnik opóźnienia
6. Kontrolka tabletek (Tab)
7. Wyświetlacz
8. Kontrolka „Multizone”
9. Przycisk „Multizone”
10. Przycisk „Opóźnienie”
11. Przycisk i kontrolka „Start/Pauza”/Tabletki (Tab)

# PIERWSZE UŻYCIE SÓL DO ZMYWAREK, DODATKI DO PŁUKANIA I DETERGENT

Po zainstalowaniu urządzenia należy wyjąć ograniczniki z koszy oraz elastyczne elementy mocujące z górnego kosza.

## NAPEŁNIANIE ZBIORNIKA SOLI

Zastosowanie soli zapobiega tworzeniu się KAMIENIA na naczyniach i funkcjonalnych podzespołach zmywarki.

- Konieczne jest, aby **ZBIORNIK SOLI NIGDY NIE BYŁ PUSTY**.
- Ważne też jest odpowiednie ustawienie twardości wody.

Zbiornik soli znajduje się w dolnej części zmywarki (patrz **INFORMACJE OGÓLNE**) i powinien zostać napełniony, gdy na panelu sterowania świeci się kontrolka **BRAK SOLI**.

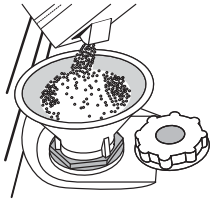

1. Wyjąć dolny kosz i odkręcić korek zbiornika (w kierunku przeciwnym do ruchu wskazówek zegara).
2. **Tylko podczas wykonywania czynności po raz pierwszy: Napełnić zbiornik soli wodą.**
3. Umieścić lejek (patrz rys.) i wsypać sól aż do krawędzi zbiornika (około 1 kg); niewielki wyciek wody jest tu normalny.
4. **Wyjąć lejek i wytrzeć resztki soli wokół otworu.**

Upewnić się, czy korek jest mocno dokręcony, aby detergent nie mógł przedostać się do zbiornika podczas programu zmywania (mogłoby to spowodować nienaprawialne uszkodzenie zmiękczacza wody).

**Jeśli trzeba uzupełnić ilość soli w urządzeniu, należy wykonać tę czynność przed rozpoczęciem cyklu zmywania aby uniknąć korozji.**

## USTAWIENIE TWARDOŚCI WODY

Aby zmiękcznik wody działał idealnie, istotne jest ustawienie twardości wody na podstawie rzeczywistej twardości doprowadzanej wody. Tę informację można uzyskać od lokalnego dostawcy wody.

Ustawienie fabryczne to domyślna wartość dla twardości wody.

- Włączyć urządzenie, naciskając przycisk WŁ./WYŁ.
- Wyłączyć urządzenie, naciskając przycisk WŁ./WYŁ.
- Przytrzymać przycisk P przez 5 sekund, aż będzie słychać sygnał dźwiękowy.
- Włączyć urządzenie, naciskając przycisk WŁ./WYŁ.
- Wybrany aktualnie numer poziomu twardości oraz kontrolka **BRAK SOLI** migają jednocześnie.
- Wcisnąć przycisk P, by wybrać żądany poziom twardości (patrz **TABELA TWARDOŚCI WODY**).

		°dH	°fH	°Clark
Poziom		St. niemieckie	St. francuskie	St. brytyjskie
1	Miękka	0 - 6	0 - 10	0 - 7
2	Średnia	7 - 11	11 - 20	8 - 14
3	Przeciętna	12 - 16	21 - 29	15 - 20
4	Twarda	17 - 34	30 - 60	21 - 42
5	Bardzo twarda	35 - 50	61 - 90	43 - 62

- Wyłączyć urządzenie, naciskając przycisk WŁ./WYŁ.

Ustawienie zostało wykonane!

Po zakończeniu tych czynności włączyć program bez wkładania naczyń. **Należy stosować wyłącznie taką sól, która jest specjalnie przeznaczona do zmywarek.**

Po wysypaniu soli do zmywarki kontrolka **BRAK SOLI** gaśnie.

**Jeśli pojemnik z solą jest pusty, istnieje ryzyko uszkodzenia zmiękczacza wody oraz grzałki z powodu nagromadzenia osadu. Stosowanie soli jest zalecane z każdym rodzajem detergentu do zmywarek.**

## NAPEŁNIANIE DOZOWNIKA PŁYNU NABŁYSZCZAJĄCEGO

Płyn nabłyszczający ułatwia SUSZENIE naczyń. Dozownik płynu nabłyszczającego **A** powinien zostać napełniony, gdy kontrolka **BRAK PŁYNU NABŁYSZCZAJĄCEGO** , świeci się na panelu sterowania.

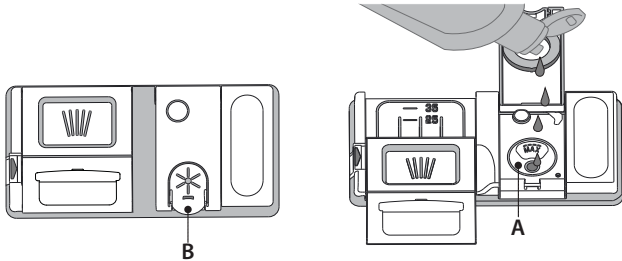

1. Otworzyć dozownik **B**, naciskając i podnosząc klapkę na pokrywce.
2. Ostrożnie wlewać płyn nabłyszczający, aż do kreski oznaczającej maksymalny poziom napełnienia (110 ml) - unikać rozlania płynu. Jeśli tak się stanie, należy natychmiast wytrzeć rozlany płyn suchą szmatką.
3. Zatrzasnąć pokrywkę.

**NIGDY nie wlewać płynu nabłyszczającego bezpośrednio do komory zmywarki.**

## REGULACJA DOZOWANIA PŁYNU NABŁYSZCZAJĄCEGO

Jeśli rezultaty suszenia nie są w pełni zadowalające, można wyregulować dozowanie używanego płynu nabłyszczającego.

- Włączyć zmywarkę za pomocą przycisku WŁ./WYŁ.
- Wyłączyć urządzenie za pomocą przycisku WŁ./WYŁ.
- Nacisnąć trzykrotnie przycisk P - będzie słychać sygnał dźwiękowy.
- Włączyć ją za pomocą przycisku WŁ./WYŁ.
- Miga wybrany aktualnie numer poziomu nabłyszczacza oraz kontrolka **BRAK PŁYNU NABŁYSZCZAJĄCEGO**.
- Nacisnąć przycisk P, aby wybrać poziom dozowania płynu nabłyszczającego.
- Wyłączyć urządzenie za pomocą przycisku WŁ./WYŁ.
- Ustawienie zostało wykonane!

Jeśli poziom dozowania płynu nabłyszczającego został ustawiony na ZERO (ECO), płyn nabłyszczający nie będzie dozowany. Kontrolka **BRAK PŁYNU NABŁYSZCZAJĄCEGO** nie będzie świecić, jeśli zabraknie płynu nabłyszczającego. Można ustawić maksymalnie 5 poziomy, zależnie od modelu zmywarki. Ustawienia fabryczne zależą od modelu urządzenia. Aby sprawdzić ustawienia posiadanej zmywarki, należy postąpić według instrukcji powyżej.

- Jeśli na naczyniach są widoczne niebieskawe smugi, należy ustawić niski poziom (1-2).
- Jeśli na naczyniach pozostają krople wody lub oznaki kamienia, należy ustawić wysoki poziom (3-4).

## NAPEŁNIANIE DOZOWNIKA DETERGENTU

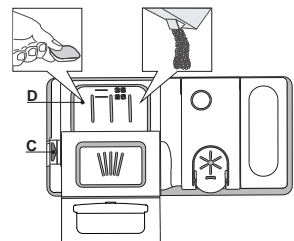

Zastosowanie detergentów nieprzeznaczonych do użytku w zmywarkach może spowodować nieprawidłowe działanie lub uszkodzenie urządzenia.

**Aby otworzyć dozownik detergentu, użyć urządzenia do otwierania C. Detergent wsypywać/wlewać tylko do suchego zasobnika D.**

**Detergent przeznaczony do mycia wstępного wsypywać/wlewać bezpośrednio do komory zmywarki.**

1. Odmierzając dawkę detergentu, należy uwzględnić informacje podane powyżej, aby dodana ilość detergentu była prawidłowa. Wewnątrz dozownika D znajdują się oznaczenia ułatwiające dozowanie detergentu.
2. Przed zatrzaśnięciem pokrywy usunąć pozostałości detergentu z krawędzi dozownika.
3. Zamknąć pokrywkę dozownika detergentu, pociągając ją w górę tak, aż urządzenie zamykające zostanie zablokowane na swoim miejscu. Dozownik detergentu otwiera się automatycznie w odpowiednim czasie, zgodnie z danym programem. Jeśli używany jest detergent typu „all-in-one” zalecamy używanie przycisku **TABLETKI**, ponieważ wtedy zostanie wybrany program pozwalający na osiągnięcie najlepszych rezultatów mycia i suszenia za każdym razem.

# TABELA PROGRAMÓW

Program	Faza suszenia	CoolDry	Dostępne opcje *)	Czas trwania programu zmywania (godz.;min)**	Zużycie wody (litry/cycl)	Zużycie energii (kWh/cycl)	
1. Eco	50°	✓	✓		3:10	9,5	0,85
2. Auto	50-60°	✓	✓	MULTI ZONE	1:25 - 3:00	7,0 - 14,0	0,90 - 1,40
3. Intensywny	65°	✓	✓	MULTI ZONE	2:50	16,0	1,60
4. Szybkie mycie i suszenie	50°	✓	✓	MULTI ZONE	1:25	11,5	1,10
5. Kryształ	45°	✓	✓	MULTI ZONE	1:40	11,5	1,20
6. Szybki 30'	50°	-	-	MULTI ZONE	0:30	9,0	0,50
7. Cichy	50°	✓	✓		3:30	15,0	1,15
8. Mycie wstępne	-	-	-	MULTI ZONE	0:12	4,5	0,01

Dane Programu Eco uzyskano na podstawie pomiarów wykonanych w warunkach laboratoryjnych zgodnie z normą europejską EN 60436:2020.

Przed każdym z tych programów nie ma potrzeby wstępnego przygotowania naczyń.

\*) Nie wszystkie opcje mogą być używane jednocześnie.

\*\*\*) Wartości podane dla innych programów niż program Eco mają charakter referencyjny. Rzeczywisty czas może się zmieniać w zależności od wielu czynników, takich jak temperatura i ciśnienie dopływającej wody, temperatura otoczenia, ilość detergentu, wielkość i typ ładunku oraz jego wyważenie, a także od dodatkowo wybranych opcji i kalibracji czujnika. Kalibracja czujnika może wydłużyć czas trwania programu aż o 20 min.

## OPIS PROGRAMÓW

### Instrukcje wyboru cyklu zmywania.

#### 1 ECO

Program Eco jest przeznaczony do mycia naczyń o zwykłym stopniu zabrudzenia; dla tego zastosowania jest to najbardziej wydajny program pod względem zużycia energii elektrycznej i wody oraz w takim zastosowaniu program ten uzyskał certyfikat zgodności z dyrektywą unijną Ecodesign.

#### 2 AUTO

Do mycia normalnie zabrudzonych naczyń z zaschniętymi resztkami potraw. Program jest automatycznie dostosowany w zależności od poziomu zabrudzenia.

#### 3 INTENSYWNY

Program do zmywania bardzo zabrudzonych naczyń, szczególnie zalecany do patelni i garnków (nie powinien być używany do delikatnych naczyń).

#### 4 SZYBKIE MYCIE I SUSZENIE

Normalnie zabrudzone naczynia. Cykl do codziennego stosowania, zapewniający optymalne rezultaty zmywania i suszenia w krótszym czasie.

#### 5 KRYSZTAŁY

Program do mycia delikatnych naczyń, które są bardziej wrażliwe na wysoką temperaturę, np. szklanki i kubeczki.

#### 6 SZYBKI 30'

Program należy stosować przy połowie ładunku lub lekko zabrudzonych naczyniach, na których nie zalegają resztki jedzenia. Nie zawiera fazy suszenia.

#### 7 CICHY

Odpowiedni do zmywania w nocy. Zapewnia optymalne rezultaty zmywania i suszenia przy najniższej emisji hałasu.

#### 8 MYCIE WSTĘPNE

Oplukiwanie naczyń przeznaczonych do późniejszego mycia. W tym programie nie używa się żadnego detergentu.

#### Uwagi:

Należy pamiętać, że cykl Szybki 30' służy do mycia lekko zabrudzonych naczyń.



## OPCJE I FUNKCJE

OPCJE można wybierać bezpośrednio, naciskając odpowiedni przycisk (*patrz PANEL STEROWANIA*).  
Jeśli dana opcja nie może być używana z wybranym programem *patrz TABELA PROGRAMÓW*, odpowiednia dioda LED mignie szybko 3 razy i będzie słychać sygnał dźwiękowy. Opcja nie zostanie włączona.

### MULTI ZONE MULTIZONE

Jeśli nie ma wielu naczyń do zmywania, można wykorzystać program „Połowa załadunku», w celu oszczędzenia wody, energii elektrycznej i detergentu.

Wybrać program i nacisnąć przycisk MULTIZONE: Wskaźnik powyżej przycisku świeci się, a symbol wybranego kosza pojawia się na wyświetlaczu. Domyślnie urządzenie myje naczynia we wszystkich koszach. Aby umyć zawartość tylko wybranego kosza, należy nacisnąć kilkakrotnie przycisk:



pokazany na wyświetlaczu (tylko dolny kosz)



pokazany na wyświetlaczu (tylko górny kosz)



pokazany na wyświetlaczu (tylko półka-kosz na sztućce)



pokazany na wyświetlaczu (opcja jest WYŁĄCZONA, a urządzenie będzie zmywać naczynia we wszystkich koszach).

**Uwaga: naczynia należy umieścić wyłącznie w wybranym koszu. Jeśli wyjęto górny kosz, należy umieścić detergent bezpośrednio w zbiorniku zamiast w dozowniku detergentu.**



### OPÓŹNIENIE

Włączenie programu można opóźnić o pewien czas, od 1 do 12 godzin.

- Nacisnąć przycisk OPÓŹNIENIE: na wyświetlaczu pojawi się odpowiedni symbol - „h”; po każdym naciśnięciu przycisku, czas (1 godz., 2 godz., itd. do maks. 12 godz.) liczony od początku wybranego cyklu zmywania zostanie zwiększony.
- Wybrać program zmywania, nacisnąć przycisk START/Pauza i w ciągu czterech sekund zamknąć drzwiczki: zegar zacznie odliczanie.
- Po upływie ustawionego czasu kontrolka „h” zgaśnie i rozpocznie się cykl zmywania.

Aby ustawić czas opóźnienia i wybrać krótszy czas, należy nacisnąć przycisk OPÓŹNIENIE. Aby anulować wybór, nacisnąć i przytrzymać przycisk, aż kontrolka wybranego opóźnienia „h” zgaśnie.

**Funkcji „OPÓŹNIENIE” nie można ustawić po rozpoczęciu cyklu zmywania.**



### TABLETKI (Tab)

Ustawienie to pozwala zoptymalizować wydajność programu zgodnie z typem zastosowanego detergentu.

Nacisnąć przycisk START/Pauza i przytrzymać przez 3 sekundy (zaświeci się odpowiedni symbol), jeśli używany jest wielofunkcyjny detergent w formie tabletki (płyn nablyszczający, sól i detergent w jednym).

**W przypadku korzystania z detergentu w proszku lub w płynie, opcja ta powinna być wyłączona.**



### KONTROLKA DZIAŁANIA

Lampka LED świecąca na podłogę wskazuje, że zmywarka działa. Można wybrać jeden z następujących trybów pracy:

- Funkcja wyłączona.
- Gdy rozpoczyna się cykl, kontrolka włącza się na kilka sekund, pozostaje wyłączona podczas cyklu i miga na koniec cyklu.
- Kontrolka pozostaje włączona podczas cyklu i miga po jego zakończeniu (tryb domyślny).

Jeżeli zostało ustawione opóźnienie, kontrolka może być włączona w ciągu pierwszych kilku sekund, albo przez cały okres odliczania, zależnie od tego, czy ustawiono tryb b), czy c).

Kontrolka gaśnie za każdym razem, gdy zostaną otwarte drzwiczki. Aby wybrać preferowany tryb, należy włączyć urządzenie, nacisnąć i przytrzymać przycisk **P**, aż na wyświetlaczu pojawi się jedna z trzech liter, nacisnąć przycisk **P**, aż do osiągnięcia żądanej litery (lub trybu), przytrzymać przycisk **P**, aby potwierdzić wybór.

**Uwaga: Jeśli system CoolDry jest aktywny i drzwiczki zostaną otwarte, wskaźnik pracy nie będzie migać na końcu cyklu.**

### CoolDry

CoolDry to konwekcyjny system suszenia, który automatycznie otwiera drzwiczki podczas/po fazie suszenia, aby zapewnić doskonałe rezultaty suszenia każdego dnia. drzwiczki otwierają się w temperaturze, która jest bezpieczna dla mebli kuchennych.

Do zmywarki dołączono specjalnie zaprojektowaną folię ochronną która pełni funkcję dodatkowej ochrony przed parą. Należy zapoznać się z PORADNIKIEM INSTALACJI, aby dowiedzieć się, jak zamontować folię ochronną.

Użytkownik może wyłączyć funkcję systemu CoolDry w następujący sposób:

- Przejsz do menu oprogramowania zmywarki, naciskając i przytrzymując przycisk **P** (6 sek.).
- Po wejściu do Light Control Menu (zapoznać się z rozdziałem KONTROLKA DZIAŁANIA), nacisnąć i przytrzymać przycisk **P** (dopóki na wyświetlaczu nie wyświetli się jedna z dwóch liter), o ile użytkownik nie chce niczego zmieniać.
- Po przejściu do Menu Sterowania CoolDry, można zmienić status tej funkcji, naciskając przycisk **P**:

**E** - włączone      **d** - wyłączony

Należy nacisnąć i przytrzymać przycisk **P** (3 sek.), aby potwierdzić zmianę i wyjść z Menu Sterowania.

## ŁADOWANIE KOSZY

### PÓŁKA-KOSZ NA SZTUĆCE

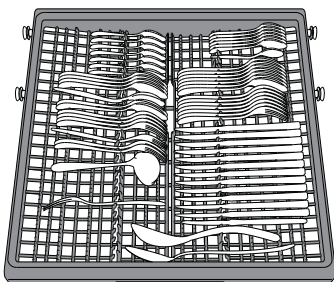

Trzecia półka-kosz jest przeznaczona do umieszczania sztućców. Sztućce należy wkładać tak, jak to pokazano na rysunku. Rozdzielone ułożenie sztućców ułatwia ich wyjmowanie po zmywaniu i zapewnia lepsze wysuszenie.

**Noże i inne akcesoria o ostrych czubkach i krawędziach należy układać ostrzami skierowanymi w dół.**

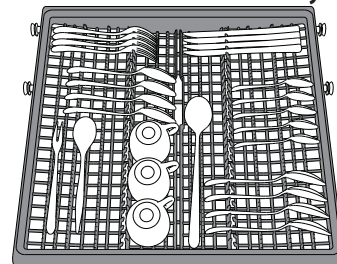

Konstrukcja kosza umożliwia umieszczenie po środku małych naczyń takich, jak filiżanki do kawy.

## GÓRNY KOSZ

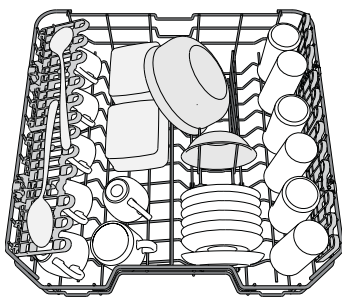

Tu należy wkładać delikatne i lekkie naczynia: szklanki, filiżanki, talerzyki, małe miseczki do sałatek

(przykładowe załadowanie górnego kosza)

### SKŁADANE PÓLECZKI Z REGULOWANYM POŁOŻENIEM

Boczne składane klapy można złożyć lub rozłożyć, aby zoptymalizować ułożenie naczyń w koszyku.

Kieliszki do wina można bezpiecznie umieścić, wkładając nóżkę każdego kieliszka do odpowiedniego otworu.

W zależności od modelu:

- aby rozłożyć klapy, należy wysunąć je do góry i obrócić lub zwolnić z zatrzasków i pociągnąć do dołu.
- aby złożyć klapy, należy obrócić je i wsunąć je do dołu lub wyciągnąć do góry i zamocować do zatrzasków.

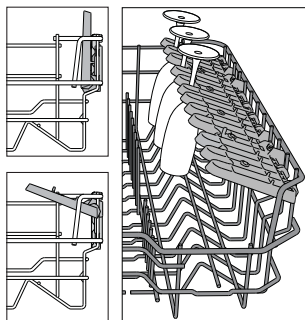

### REGULACJA WYSOKOŚCI GÓRNEGO KOSZA

Wysokość górnego kosza można wyregulować: wyższe położenie umożliwi umieszczenie dużych naczyń w dolnym koszu, a niższe pozwala na najwyższe ustawienie podnoszonych wsporników, co daje więcej miejsca u góry, a jednocześnie pozwala uniknąć stykania się z naczyniami umieszczonymi w dolnym koszu.

Górny kosz jest wyposażony w **regulator wysokości górnego kosza** (patrz ilustracja); bez naciskania dźwigni, można łatwo podnieść kosz trzymając go za boczne części i umieszczając stabilnie w górnym położeniu. Aby przywrócić dolne położenie, nacisnąć dźwignię **A** po bokach kosza i przesunąć kosz w dół.

**Zdecydowanie zalecamy, aby nie regulować wysokości kosza, gdy jest załadowany.**

**NIGDY nie podnosić lub opuszczać kosza tylko z jednej strony.**

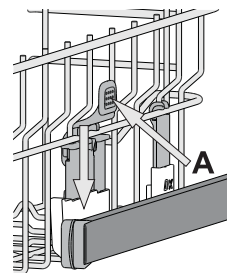

## DOLNY KOSZ

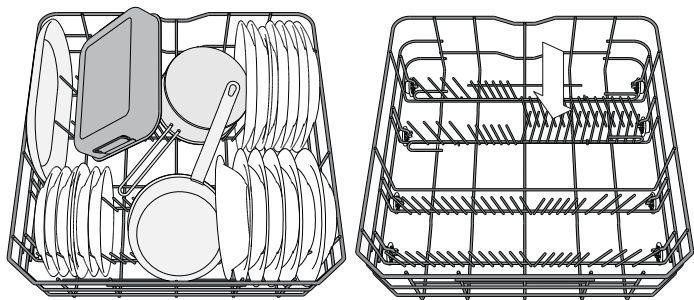

(przykład sposobu załadowania dolnego kosza)

Do garnków, pokrywek, talerzy, misek do sałatek, sztućców itp. Duże talerze i pokrywki powinny być umieszczane z boku, aby uniknąć stykania się z ramieniem natryskowym.

Dolny kosz jest wyposażony w podnoszone wsporniki, które mogą być używane w położeniu pionowym przy wkładaniu talerzy lub w położeniu poziomym, aby ułatwić wkładanie patelni i misek.

## CODZIENNA EKSPLOATACJA

### 1. SPRAWDZENIE PRZYŁĄCZA WODY

Sprawdzić, czy zmywarka jest podłączona do instalacji wodnej i czy zawór wody jest otwarty.

### 2. WŁĄCZANIE ZMYWARKI

Otworzyć drzwiczki i nacisnąć przycisk WŁ./WYŁ.

### 3. WKŁADANIE NACZYŃ DO KOSZA

(patrz ŁADOWANIE KOSZY)

### 4. NAPEŁNIANIE DOZOWNIKA DETERGENTU

### 5. WYBÓR PROGRAMU I DOSTOSOWANIE CYKLU

Wybrać najbardziej odpowiedni program, dostosowany do typu naczyń i stopnia ich zabrudzenia (patrz OPIS PROGRAMÓW), naciskając przycisk P. Wybrać żądane opcje (patrz OPCJE I FUNKCJE).

### 6. START

Aby rozpocząć cykl zmywania, należy nacisnąć przycisk START/Pauza (zaświeci się dioda LED), a następnie w ciągu 4 sek. od tej czynności, zamknąć drzwiczki. Po uruchomieniu programu pojawi się pojedynczy sygnał dźwiękowy. Jeśli drzwiczki nie zostaną zamknięte w ciągu 4 sekund, rozlegnie się dźwięk alarmu. W takim przypadku otworzyć drzwiczki, nacisnąć przycisk START/Pauza i ponownie zamknąć drzwiczki w ciągu 4 sek.

### 7. KONIEC CYKLU ZMYWANIA

O zakończeniu programu informują sygnały dźwiękowe i miganie numeru programu na wyświetlaczu i lampka LED świecąca na podłogę (jeżeli jest aktywowana). Otworzyć drzwiczki i wyłączyć urządzenie, naciskając przycisk WŁ./WYŁ.

Przed wyjęciem naczyń odczekać kilka minut - aby uniknąć oparzenia. Wyjąć naczynia, zaczynając od dolnego kosza.

**Po dłuższym czasie braku aktywności urządzenie wyłączy się automatycznie, w celu zminimalizowania zużycia energii elektrycznej. Gdy naczynia są tylko lekko zabrudzone lub przed umieszczeniem ich w zmywarce zostały splukane wodą, można odpowiednio zmniejszyć ilość używanego detergentu.**

## MODYFIKOWANIE URUCHOMIONEGO PROGRAMU

Jeżeli wybrano niewłaściwy program, można go zmienić, pod warunkiem, że właśnie się on rozpoczął: otworzyć drzwiczki, nacisnąć i przytrzymać przycisk WŁ./WYŁ.; urządzenie wyłączy się. Włączyć zmywarkę z powrotem, za pomocą przycisku WŁ./WYŁ. i wybrać nowy cykl zmywania oraz żądane opcje; uruchomić cykl, naciskając przycisk START/Pauza i zamykając drzwiczki w ciągu 4 sek.

## UMIESZCZANIE DODATKOWYCH NACZYŃ

Otworzyć drzwiczki bez wyłączania urządzenia (START/Pauza, dioda ledowa zaczyna migać) (**uwaga na GORĄCĄ parę!**) i umieścić naczynia w zmywarce. Nacisnąć przycisk START/Pauza i zamknąć drzwiczki w ciągu 4 sek. Cykl zostanie wznowiony od momentu, w którym go przerwano.

## PRZYPADKOWE PRZERWY

Jeśli drzwiczki zostaną otwarte podczas cyklu zmywania albo wystąpi przerwa w dopływie prądu, cykl zostanie wstrzymany. Nacisnąć przycisk START/Pauza i zamknąć drzwiczki w ciągu 4 sek. Cykl zostanie wznowiony od momentu, w którym go przerwano.

# PORADY I WSKAZÓWKI

## PORADY

Przed włożeniem naczyń do kosza, należy usunąć wszystkie resztki jedzenia i opróżnić szklanki. **Nie trzeba ich wcześniej płukać pod bieżącą wodą.** Rozmieszczyć naczynia tak, aby były mocno utrzymywane na miejscu i nie mogły się przewrócić; pojemniki ułożyć tak, aby ich otwory były skierowane w dół, a wklęsłe/wypukłe elementy były ustawione ukośnie, dzięki czemu woda będzie mogła docierać do każdej powierzchni i swobodnie przepływać.

**Ostrzeżenie:** pokrywki, uchwyty, tace i patelnie nie mogą uniemożliwiać obracania się ramion natryskowych.

Wszystkie małe przedmioty należy umieszczać w koszyku na sztućce.

Bardzo zabrudzone naczynia i patelnie powinny być umieszczane w dolnym koszu, ponieważ w tej części komory zmywarki strumienie wody są silniejsze i zmywanie jest bardziej skuteczne.

Po włożeniu naczyń do zmywarki trzeba sprawdzić, czy ramiona natryskowe mogą obracać się swobodnie.

## WSKAZÓWKI DOTYCZĄCE OSZCZĘDZANIA ENERGII

- Jeśli zmywarka domowa użytkowana jest zgodnie z zaleceniami producenta, **zmywanie naczyń w zmywarce zazwyczaj pochłania MNIEJ ENERGII ELEKTRYCZNEJ i mniej wody niż zmywanie ręczne.**
- Aby maksymalnie zwiększyć wydajność zmywarki, **należy uruchamiać cykl zmywania po pełnym załadunku urządzenia.** Ładowanie zmywarki domowej w stopniu zalecanym przez producenta przyczyni się do oszczędności energii elektrycznej i wody. Informacje na temat prawidłowego ładowania naczyń w zmywarce można odnaleźć w rozdziale ŁADOWANIE KOSZY. W przypadku częściowego załadunku, zaleca się skorzystanie ze specjalnych opcji, jeśli są one dostępne (Połowa załadunku/ Zone Wash/ Multi-zone), zapewniając jedynie wybrane kosze. Nieprawidłowe lub nadmierne ładowanie zmywarki może spowodować zwiększenie zużycia mediów (np. wody, energii, czasu lub zwiększenie poziomu hałasu), co wpływa negatywnie na wydajność suszenia.
- Ręczne spłukiwanie naczyń przyczynia się do większego zużycia wody i energii elektrycznej i nie jest zalecane.

## DEZYNFEKCJA ZMYWARKI

Aby uniknąć powstawania nieprzyjemnych zapachów i tworzenia się osadów, które mogą pojawić się w zmywarce, **należy co najmniej raz w miesiącu włączyć program z wysoką temperaturą.** Aby wyczyścić zmywarkę, należy wyspać/wlać jedną łyżeczkę detergentu i włączyć program bez wkładania naczyń.

## NACZYNIA NIE NADAJĄCE SIĘ DO ZMYWANIA W ZMYWARKACH

Rzeczy, których nie można myć w zmywarce:

- Drewniane naczynia, garnki i patelnie: mogą one zostać uszkodzone przez działanie wysokich temperatur prania.
- Ręczne elementy: rzadko nadają się do mycia w zmywarce do naczyń. Stosunkowo wysokie temperatury wody i stosowane detergenty mogą je uszkodzić.
- Naczynia plastikowe: nie są one ze stali żaroodpornej i mogą stracić swój kształt. Plastikowe naczynia odporne na ciepło należy myć w górnym koszu.
- Naczynia i przedmioty z miedzi, cyny, cynku lub mosiądzu: te mają tendencję do barwienia.
- Naczynia aluminiowe: przedmioty wykonane z anodowanego aluminium mogą stracić kolor.
- Srebra: elementy srebrne mogą zabrudzić.
- Szkło i kryształ: generalnie, szkła i kryształy mogą być myte w zmywarce. Jednakże niektóre rodzaje szkła i kryształu mogą stać się matowe i tracić swoją jasność po wielu praniach. Dlatego dla tych elementów zalecamy używanie najmniej agresywny program.
- Zdobione elementy: zdobione przedmioty dostępne na rynku są zasadniczo odporne na mycie w zmywarce choć kolory mogą zanikać po bardzo wielu praniach. W razie wątpliwości co do odporności na kolory, wskazane jest, aby umyć zaledwie kilka przedmiotów naraz przez około jeden miesiąc.

## USZKODZENIE NACZYŃ SZKLANYCH I PORCELANOWYCH

- W zmywarkach można myć tylko takie naczynia szklane i porcelanowe, których producent deklaruje, że są przeznaczone do zmywarek.
- Używać delikatnego detergentu, przeznaczonego do porcelany
- Naczynia szklane i porcelanowe należy wyjmować ze zmywarki, jak tylko zmywanie się skończy.



# CZYSZCZENIE I KONSERWACJA

W przypadku czyszczenia lub wykonywania prac konserwacyjnych zawsze należy odłączać zmywarkę od zasilania. Nigdy nie używać łatwopalnych płynów do czyszczenia zmywarki.

## CZYSZCZENIE ZMYWARKI

Wszelkie ślady pozostałe wewnątrz urządzenia można usunąć za pomocą ściereczki zwilżonej wodą i niewielką ilością octu.

Zewnętrzne powierzchnie urządzenia oraz panel sterowania można oczyścić przy użyciu miękkiej ściereczki zwilżonej wodą. Nie stosować rozpuszczalników i środków ściernych.



## ZAPOBIEGANIE POWSTAWANIU NIEPRZYJEMNYCH ZAPACHÓW

Drzwiczki nieużywanego urządzenia powinny pozostawać stale uchylone, aby w jego wnętrzu nie tworzyła się i pozostawała wilgoć.

Uszczelki drzwiczek i powierzchnie wokół dozowników detergentu należy regularnie czyścić wilgotną gąbką. To zapobiegnie pozostawianiu resztek potraw w uszczelkach, co jest główną przyczyną powstawania nieprzyjemnych zapachów.

## CZYSZCZENIE WĘŻA DOPŁYWOWEGO WODY

Jeśli węże wody są nowe lub nie były używane przez dłuższy czas, to przed wykonaniem niezbędnych połączeń należy przepuścić przez nie strumień wody, aby upewnić się, czy woda jest czysta i wolna od zanieczyszczeń. Jeśli takie środki ostrożności nie zostaną podjęte, wlot wody może zostać zablokowany, a zmywarka uszkodzona.

## SPRAWDZENIE WĘŻA DOPROWADZANIA WODY

Należy okresowo sprawdzać, czy wąż nie ma wybrzuszeń i pęknięć. Jeżeli jest uszkodzony, trzeba zastąpić go nowym wężem, który można zakupić w serwisie technicznym lub sklepie specjalistycznym. Zależnie od rodzaju węża:

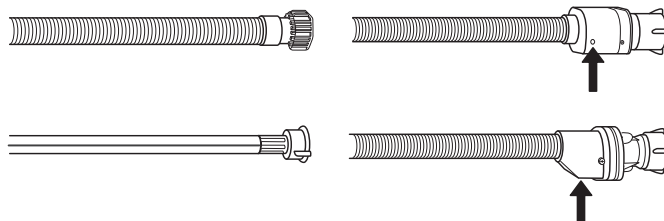

Jeśli wąż dopływowy ma przezroczystą powłokę, okresowo sprawdzać, czy w niektórych miejscach kolor węża nie stał się bardziej intensywny. Jeśli tak, wąż może być nieszczelny i powinno się go wymienić. Jeśli wąż jest wyposażony w system zatrzymujący wodę: sprawdzić okienko zaworu bezpieczeństwa (patrz strzałka). Jeśli jest czerwone, funkcja zatrzymywania wody jest aktywna i wąż musi zostać wymieniony na nowy. Aby taki wąż odkręcić, należy podczas odkręcania nacisnąć przycisk zwalniający.

## CZYSZCZENIE ZESPOŁU FILTRA

Zespół filtra należy regularnie czyścić, zapobiegając jego zapychaniu i zapewniając prawidłowy odpływ ścieków.

Używanie zmywarki, w której zablokowane są filtry lub zawierającej ciała obce w układzie filtrowania może spowodować nieprawidłowe działanie urządzenia, co prowadzi do obniżenia wydajności, głośniejszej pracy lub większego wykorzystania mediów.

Zespół filtra składa się z trzech filtrów, które usuwają resztki jedzenia z myjącej wody, a następnie umożliwiają jej obieg.

**Nie wolno używać zmywarki bez filtrów lub jeśli filtry są źle zamocowane.**

Co najmniej raz na miesiąc lub po każdym 30 cyklach zmywania należy sprawdzić zespół filtra i w razie potrzeby oczyścić go dokładnie pod bieżącą wodą za pomocą szczoteczki z niemetalowym włosiem i postępując zgodnie z poniższymi instrukcjami:

1. Odkręcić filtr cylindryczny **A** w kierunku ruchu wskazówek zegara i wyciągnąć go (Rys. 1).
2. Zdjąć korek filtra **B** lekko naciskając boczne klapki (Rys. 2).
3. Wysunąć filtr płytkowy ze stali nierdzewnej **C** (Rys. 3).
4. W przypadku odnalezienia ciał obcych (np. potłuczonego szkła, porcelany, kości, pestek owoców itp.), **należy je ostrożnie wyjąć**.
5. Sprawdzić syfon i usunąć wszelkie resztki potraw. **NIGDY NIE NALEŻY WYJMOWAĆ** osłony pompy cyklu myjącego (czarny element) (Rys. 4).

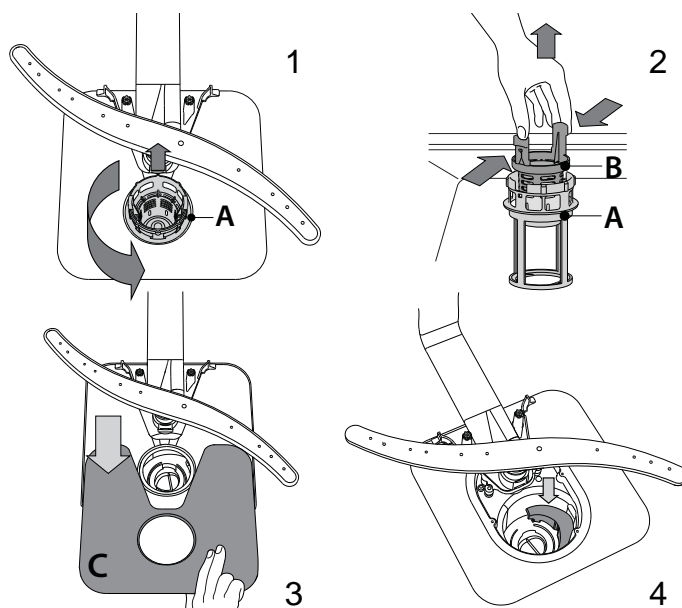

Po oczyszczeniu filtrów założyć z powrotem zespół filtra i zamocować go w prawidłowym położeniu; jest to niezbędne dla utrzymania sprawnego funkcjonowania zmywarki.

## CZYSZCZENIE RAMION NATRYSKOWYCH

Może się zdarzyć, że resztki potraw pozostaną na ramionach natryskowych i będą zatykać otwory, przez które wytryskiwana jest woda. Dlatego też zaleca się, aby od czasu do czasu sprawdzić ramiona natryskowe i oczyścić je małą szczoteczka z niemetalowym włosiem.

Aby zdjąć górne ramię natryskowe należy przekręcić plastikowy pierścień blokujący w kierunku ruchu wskazówek zegara. Górne ramię natryskowe powinno zostać z powro-

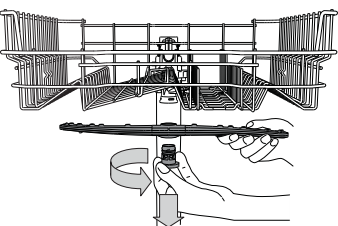

tem założone w taki sposób, aby strona z większą liczbą otworów była skierowana do góry

Dolne ramię natryskowe można wyjąć pociągając je w górę.

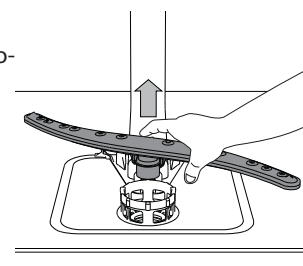

## SYSTEM ZMIĘKCZANIA WODY

Zmiękczac wody automatycznie zmniejsza twardość wody, tym samym zapobiegając nagromadzeniu osadu na grzałce co z kolei przyczynia się do większej wydajności zmywania.

**System sam regeneruje się przy pomocy soli, zatem zbiornik soli należy uzupełniać jak tylko będzie pusty.**

Częstotliwość regeneracji jest uzależniona od ustawienia stopnia twardości wody - regeneracja ma miejsce raz na 6 cykli Eco przy poziomie twardości wody ustawionym na 3.

## INSTALACJA URZĄDZENIA

**W razie, gdy kiedykolwiek trzeba będzie zmienić miejsce ustawienia urządzenia, należy je przenosić w położeniu pionowym; jeśli jest to absolutnie konieczne, można je przechylić do tyłu.**

### PODŁĄCZENIE DOPROWADZENIA WODY

Dostosowanie doprowadzenia wody w celu zainstalowania URZĄDZENIA powinno być wykonywane tylko przez wykwalifikowanego serwisanta. Wąż dopływowy i odpływowy wody można skierować w lewo lub w prawo, tak by można było zainstalować urządzenie w najkorzystniejszym położeniu.

Sprawdzić, czy zmywarka nie powoduje zagięcia lub zgniecenia wężu.

### PODŁĄCZENIE WĘŻA DOPŁYWOWEGO WODY

- Odkręcić wodę i poczekać aż będzie zupełnie czysta.
  - Dokręcić dokładnie wąż dopływowy i odkręcić zawór wody.
- Jeśli wąż dopływowy jest za krótki, należy poszukać odpowiedniego w specjalistycznym sklepie lub poprosić o pomoc wykwalifikowanego serwisanta.

Ciśnienie wody musi mieścić się w przedziale podanym w tabeli danych technicznych - w przeciwnym razie zmywarka może nie działać prawidłowo. Sprawdzić, czy wąż nie jest zagięty lub zgnieciony.

**WYMAGANIA TECHNICZNE DLA PODŁĄCZENIA WĘŻA DOPROWADZENIA WODY:**

DOPROWADZENIE WODY	zimna lub ciepła (max. 60°C)
UJĘCIE WODY	gwint 3/4"
CIŚNIENIE WODY	0,05 ÷ 1 MPa (0.5 ÷ 10 bar) 7,25 – 145 psi

### PODŁĄCZENIE WĘŻA ODPLYWOWEGO

Wylot węża odpływowego powinien być podłączony do przewodu kanalizacyjnego o minimalnej średnicy 2 cm **A**.

Złącze węża odpływowego musi znajdować się na wysokości od 40 do 80 cm ponad posadzką lub powierzchnią, na której stoi zmywarka. Przed podłączeniem węża odpływowego do syfonu zlewu, należy wyjąć plastikową zaślepkę **B**.

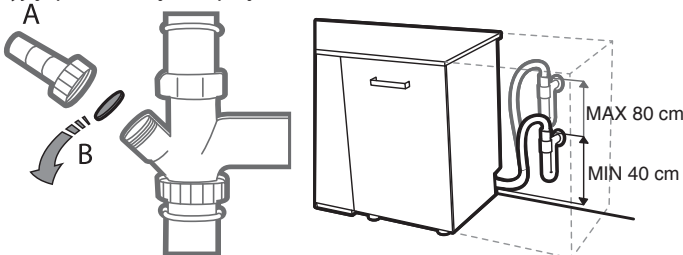

### ZABEZPIECZENIE PRZED ZALANIEM

Zabezpieczenie przed zalaniem. Aby zapewnić, że nie dojdzie do zalania, zmywarka:

- została wyposażona w specjalny system, który odcina dopływ wody w przypadku wystąpienia nieprawidłowości lub wycieków wewnątrz URZĄDZENIA.

Niektóre modele wyposażone są również w dodatkowe urządzenie **New Aqua Stop**, które gwarantuje zabezpieczenie przed zalaniem, nawet w przypadku pęknięcia węża doprowadzenia wody.

W żadnym wypadku nie wolno przecinać węża dopływowego wody, ponieważ zawiera on części elektryczne pod napięciem.

Proces regeneracji rozpoczyna się wraz z ostatnim płukaniem i kończy podczas etapu suszenia przed końcem cyklu.

- Podczas jednej regeneracji: ~Zużycie 3.5 L wody;
- Dodatkowe 5 minut cyklu;
- Zużycie poniżej 0,005 kWh energii elektrycznej.

### PODŁĄCZENIE DO ZASILANIA

**⚡ OSTRZEŻENIE: W żadnym wypadku nie wolno przecinać węża dopływowego wody, ponieważ zawiera on części elektryczne pod napięciem.**

Przed włożeniem wtyczki do gniazdka należy sprawdzić, czy:

- Gniazdko posiada **uziemiaenie**  $\perp$  i spełnia wymagania obowiązujących przepisów;
- Gniazdko może wytrzymać obciążenie maksymalnej mocy urządzenia, podane na tabliczce znamionowej znajdującej się na wewnętrznej stronie drzwiczek (*patrz INFORMACJE OGÓLNE*).
- Napięcie zasilania mieści się w przedziale wartości podanych na tabliczce znamionowej znajdującej się na wewnętrznej stronie drzwiczek urządzenia.
- Gniazdo jest zgodne z wtyczką urządzenia.

Jeśli nie są spełnione powyższe warunki, należy poprosić autoryzowany serwis o wymianę wtyczki (*patrz WSPARCIE TECHNICZNE*). Nie stosować przedłużaczy ani rozdzielaczy. Po zainstalowaniu urządzenia kabel zasilania oraz gniazdko elektryczne powinny być łatwo dostępne. Kabel nie powinien być zgięty lub zgnieciony.

Jeśli kabel zasilania jest uszkodzony, powinien zostać wymieniony przez producenta lub pracownika autoryzowanego serwisu, aby zapobiec wszelkim potencjalnym zagrożeniom.

Producent nie ponosi żadnej odpowiedzialności za ewentualne wypadki wynikające z nieprzestrzegania tych przepisów.

### USTAWIENIE I POZIOMOWANIE URZĄDZENIA

1. Zmywarkę należy ustawić na poziomej, stabilnej powierzchni. Jeśli powierzchnia, na której stoi zmywarka, jest nierówna, można wyregulować wysokość przednich nóżek urządzenia tak, aby uzyskać jego poziome położenie. Jeżeli urządzenie jest prawidłowo wypoziomowane, będzie ono bardziej stabilne i nie będzie się przesuwać lub powodować drgania i hałasować podczas pracy.
2. Przed wstawieniem zmywarki do zabudowy należy przykleić pasek przezroczystej taśmy samoprzylepnej pod drewnianym blatem, w celu jego zabezpieczenia przed ewentualnym skraplaniem się pary wodnej.
3. Zmywarkę należy ustawić w taki sposób, aby jej boki i tylny panel stykały się z przylegającymi szafkami lub ścianą. To urządzenie można również wbudować pod blatem kuchennym.
4. Aby wyregulować wysokość tylnej nóżki, należy przekręcić czerwoną sześciokątą tuleję znajdująca się w dolnej środkowej części z przodu zmywarki, używając w tym celu sześciokątnego klucza 8 mm. Przekręć klucz w kierunku ruchu wskazówek zegara, aby zwiększyć wysokość lub w kierunku przeciwnym do ruchu wskazówek zegara, aby ją zmniejszyć.

### WYMIARY I POJEMNOŚĆ:

SZEROKOŚĆ	598 mm
WYSOKOŚĆ	820 mm
GŁĘBOKOŚĆ	555 mm
POJEMNOŚĆ	14 standardowych nakryć

# USUWANIE USTEREK

Jeśli zmywarka nie działa prawidłowo, należy sprawdzić czy problem można rozwiązać wykonując czynności opisane poniżej. W przypadku błędów lub problemów prosimy skontaktować się z zakładem serwisowym, którego dane kontaktowe można odnaleźć w książeczce gwarancyjnej. Producent zapewnia dostępność części zastępczych przez co najmniej 10 lat od daty produkcji urządzenia.

PROBLEM	MOŻLIWE PRZYCZYNY	ROZWIĄZANIE
Świeci się wskaźnik poziomu soli	Zbiornik soli jest pusty. (Po napełnieniu kontrolka poziomu soli może się świecić po zakończeniu kilku kolejnych programów zmywania).	Napełnić zbiornik solą (aby uzyskać więcej informacji, patrz strona 27). Dostosować poziom twardości wody, patrz tabela strona 27.
Świeci się wskaźnik dozownika płynu nablyszczającego	Dozownik płynu nablyszczającego jest pusty. (Po napełnieniu kontrolka dozownika płynu nablyszczającego może się świecić po zakończeniu kilku kolejnych programów zmywania).	Napełnić dozownik nablyszczaczem (aby uzyskać więcej informacji, patrz strona 27).
Zmywarka nie włącza się lub nie reaguje na polecenia.	Urządzenie nie zostało prawidłowo podłączone do zasilania.	Włożyć wtyczkę przewodu zasilającego do gniazdka.
	Przerwa w dopływie prądu.	Ze względów bezpieczeństwa, zmywarka nie wznowi automatycznie pracy po ponownym włączeniu prądu. Otworzyć drzwiczki zmywarki, nacisnąć przycisk START/Pauza i zamknąć drzwiczki w przeciągu 4 sekund.
	Drzwiczki zmywarki nie są zamknięte. Sworzeń CoolDry nie jest wsunięty.	Energicznie popchnąć drzwiczki tak, aby było słychać że zostały "zatrzasknięte".
	Cykl został przerwany otwarciem drzwiczek przez > 4 sekundy.	Nacisnąć przycisk START/Pauza i zamknąć drzwiczki w ciągu 4 sekund.
Zmywarka nie odpompowuje wody. Na wyświetlaczu widoczny jest komunikat: Dioda 9 i Wł./Wył. szybko migają.	Na wyświetlaczu widoczny jest komunikat: Dioda 9 albo 12 i Wł./Wył. szybko migają.	Nie reaguje na polecenia. Na wyświetlaczu widoczny jest komunikat: Dioda 9 albo 12 i Wł./Wył. szybko migają.
	Wyłączyć urządzenie naciskając przycisk <b>WŁ./WYŁ.</b> , po ok. jednej minucie włączyć je z powrotem i zrestartować program. Jeśli problem nadal występuje, należy odłączyć urządzenie na 1 minutę a następnie podłączyć ponownie.	
	Zmywarka nie odpompowuje wody.	Poczekać, aż skończy się cykl zmywania.
	Na wyświetlaczu widoczny jest komunikat: Dioda 3 i Wł./Wył. szybko migają.	Wąż spustowy jest zagięty.
Zmywarka pracuje zbyt głośno.	Rura odpływu zlewu jest zatkana.	Oczyścić rurę odpływu w zlewie.
	Filtr jest zatkany resztkami potraw	Oczyścić filtr (patrz CZYSZCZENIE ZESPOŁU FILTRA).
	Naczynia uderzają o siebie.	Prawidłowo ułożyć naczynia (patrz ŁADOWANIE KOSZY).
	Wytwarzana jest nadmierna ilość piany.	Porcja detergentu nie została poprawnie odmierzona, albo detergent nie nadaje się do stosowania w zmywarkach (patrz NAPEŁNIANIE DOZOWNIKA DETERGENTU). Zrestartować bieżący cykl wyłączając zmywarkę, następnie włączyć ponownie, wybrać nowy program, nacisnąć przycisk START/Pauza i zamknąć drzwiczki w przeciągu 4 sekund. Nie dodawać żadnego detergentu.
Naczynia nie są czyste.	Naczynia nie zostały prawidłowo rozmieszczone.	Prawidłowo ułożyć naczynia (patrz ŁADOWANIE KOSZY).
	Ramiona natryskowe nie mogą obracać się swobodnie, zaczepiają się o naczynia.	Prawidłowo ułożyć naczynia (patrz ŁADOWANIE KOSZY).
	Cykl zmywania jest zbyt delikatny.	Wybierz odpowiedni cykl zmywania (patrz TABELA PROGRAMÓW).
	Wytwarzana jest nadmierna ilość piany.	Porcja detergentu nie została poprawnie odmierzona, albo detergent nie nadaje się do stosowania w zmywarkach (patrz NAPEŁNIANIE DOZOWNIKA DETERGENTU).
	Pokrywka przegródki na płyn nablyszczający nie została prawidłowo zamknięta.	Upewnić się, czy dozownik płynu nablyszczającego jest zamknięty.
	Filtr jest brudny lub zatkany.	Oczyścić zespół filtra (patrz UTRZYMANIE I KONSERWACJA).
Zmywarka nie napełnia się wodą. Na wyświetlaczu widoczny jest komunikat: Dioda H, 6 i Wł./Wył. szybko migają.	Nie ma soli.	Napełnić zbiornik soli (patrz NAPEŁNIANIE ZBIORNIKA SOLI).
	Brak wody w sieci wodociągowej lub zawór jest zamknięty.	Sprawdzić, czy woda dopływa z sieci wodociągowej lub czy zawór jest otwarty.
	Wąż dopływowy jest zagięty.	Sprawdzić czy wąż dopływowy nie jest zagięty (zobacz INSTALACJA), następnie ponownie zaprogramować i włączyć zmywarkę.
Zmywarka kończy cykl przedwcześnie. Na wyświetlaczu widoczny jest komunikat: Dioda 15 i Wł./Wył. szybko migają.	Sitko w węży dopływowy wody jest zapchane; niezbędne jest jego oczyszczenie.	Po wykonaniu sprawdzenia i oczyszczenia należy wyłączyć i włączyć zmywarkę, i rozpocząć nowy program.
	Wąż dopływowy ustawiony jest zbyt nisko lub zasysa do kanalizacji domowej.	Sprawdzić czy końcówka węża dopływowego umieszczona jest na prawidłowej wysokości (zobacz INSTALACJA). Należy sprawdzić pod kątem zasysania do kanalizacji domowej, w razie potrzeby zainstalować zawór wpustowy.
	Powietrze w dopływie wody.	Sprawdzić układ doprowadzania wody pod kątem wycieków lub innych problemów mogących wiązać się z przepuszczaniem powietrza.

## WSPARCIE TECHNICZNE

W przypadku jakichkolwiek problemów eksploatacyjnych należy skontaktować się z centrum serwisowym Franke Technical Service Center.

Nigdy nie należy korzystać z usług nieautoryzowanych monterów.

**Należy podać:**

- typ usterki
- model urządzenia (art./kod)
- numer seryjny (S.N.)

Kontaktując się z serwisem technicznym należy podać kod znajdujący się na tabliczce znamionowej przymocowanej po lewej lub prawej stronie wewnętrznej części drzwiczek zmywarki.

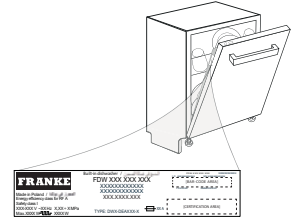

Informacje o modelu można uzyskać przy pomocy kodu QR podanego na etykiecie energetycznej. Etykieta zawiera również identyfikator modelu, którego można użyć do znalezienia informacji na portalu rejestru pod adresem <https://eprel.ec.europa.eu>



**WWW.FRANKE.COM**

© Franke Technology and Trademark Ltd, Switzerland

---

# CUPRINS

---

PREZENTARE GENERALĂ .....	37
PRIMA UTILIZARE .....	38
TABEL CU PROGRAME .....	39
OPȚIUNI ȘI FUNCȚII .....	40
ÎNCĂRCAREA RAFTURILOR .....	40
UTILIZAREA ZILNICĂ .....	41
SFATURI ȘI RECOMANDĂRI .....	42
CURĂȚAREA ȘI ÎNTREȚINEREA .....	43
INSTALAREA .....	44
REMEDIEREA PROBLEMELOR .....	45
ASISTENȚĂ .....	46



# GHID DE UTILIZARE

Înainte de a utiliza aparatul, citiți cu atenție Ghidul privind sănătatea și siguranța.

## PREZENTARE GENERALĂ

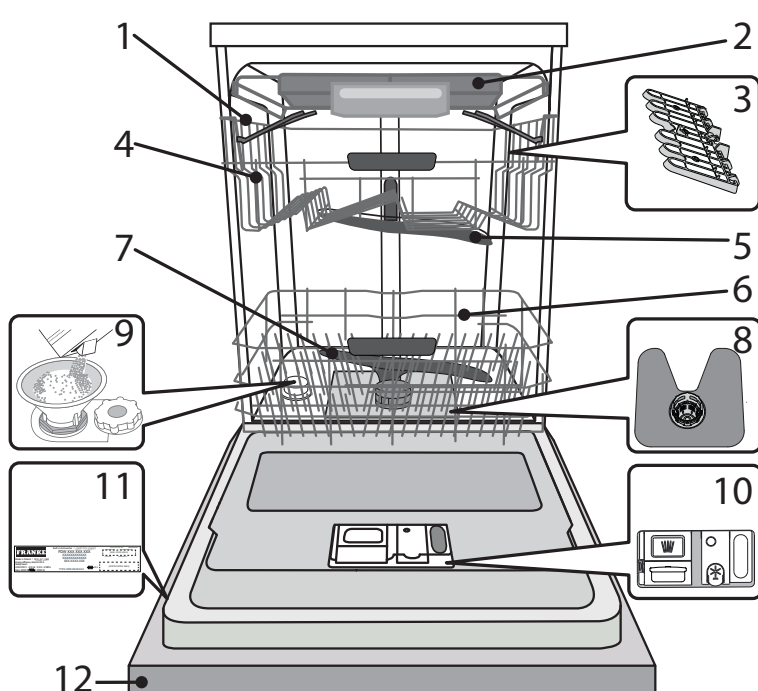

1. Coșul superior
2. Coșul pentru tacâmuri
3. Clapete rabatabile
4. Mecanism de reglare a înălțimii raftului superior
5. Brațul de pulverizare superior
6. Coșul inferior
7. Brațul de pulverizare inferior
8. Ansamblu de filtre
9. Compartimentul pentru săruri
10. Dozatoare de detergent și agent de clătire
11. Plăcuța cu datele tehnice
12. Panoul de comandă

## PANOUL DE COMANDĂ

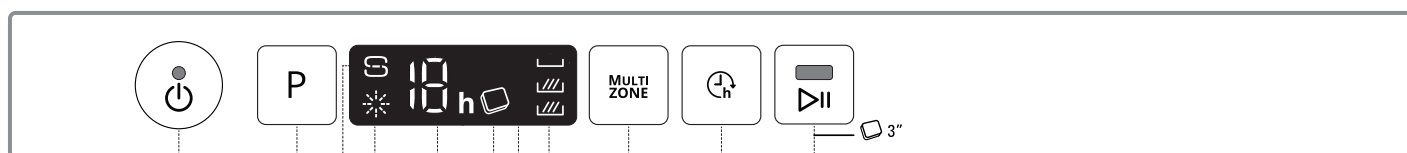

1. Buton Pornire/Oprire / Resetare cu indicator luminos
2. Butonul pentru selectarea programelor
3. Indicator luminos de nivel al sărurilor
4. Indicator luminos de nivel al agentului de clătire
5. Numărul programului și indicatorul timpului de întârziere
6. Indicator luminos opțiune Tabletă
7. Afișaj
8. Indicator luminos opțiune Multizone
9. Butonul Multizone
10. Buton Întârziere
11. Buton Pornire/Pauză cu indicator luminos / Tabletă

# PRIMA UTILIZARE SĂRURI, AGENT DE CLĂTIRE ȘI DETERGENT

După instalare, demontați opritoarele rafturilor și elementele elastice de fixare a raftului superior.

## UMPLEREA COMPARTIMENTULUI PENTRU SĂRURI

Utilizarea sărurilor previne formarea DEPUNERILOR DE CALCAR pe vase și pe componentele funcționale ale mașinii.

- Este obligatoriu ca **COMPARTIMENTUL PENTRU SĂRURI SĂ NU FIE NICIODATĂ GOL.**
- Este important să setați duritatea apei.

Compartimentul pentru săruri se află în partea inferioară a mașinii de spălat vase (*consultați PREZENTARE GENERALĂ*) și trebuie să fie umplut când **indicatorul luminos de NIVEL AL SĂRURILOR**  de pe panoul de comandă este aprins.

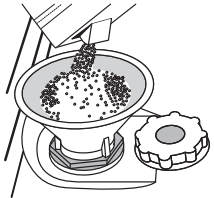

1. Demontați raftul inferior și desfiletați capacul compartimentului (în sens antiorar).
2. **Numai la prima operațiune de acest fel: umpleți compartimentul pentru săruri cu apă.**
3. Poziționați pâlnia (*consultați figura*) și umpleți compartimentul pentru săruri până la margine (aproximativ 1 kg); este perfect normal să curgă puțină apă în afară.
4. **Scoateți pâlnia și ștergeți resturile de săruri de pe deschidere.**

Asigurați-vă că este înfiletat bine capacul, astfel încât să nu intre detergent în compartiment în timpul programului de spălare (acest lucru poate avea consecințe iremediabile în instalația de dedurizare a apei).

**Oricând trebuie să adăugați săruri, este obligatoriu să finalizați procedura înainte de a începe ciclul de spălare pentru a evita coroziunea.**

## SETAREA DURITĂȚII APEI

Pentru a permite instalației de dedurizare a apei să funcționeze perfect, este esențial ca setarea durității apei să se bazeze pe nivelul de duritate a apei din locuința dumneavoastră. Aceste informații pot fi obținute de la furnizorul local de apă. Fabricantul setează valoarea implicită pentru duritatea apei.

- Porniți aparatul apăsând pe butonul PORNIRE/OPRIRE.
- Opriți aparatul apăsând pe butonul PORNIRE/OPRIRE.
- Țineți apăsat butonul P timp de 5 secunde, până când auziți un semnal sonor.
- Porniți aparatul apăsând pe butonul PORNIRE/OPRIRE.
- Numărul nivelului selectat în mod curent și indicatorul luminos de nivel al sărurilor clipește simultan.
- Apăsați butonul P pentru a selecta nivelul de duritate dorit (*consultați TABELUL DURITĂȚII APEI*).

Tabelul durității apei				
Nivel	°dH Grade germane	°fH Grade franceze	°Clark Grade engleze	
			1	2
1	Moale	0 - 6	0 - 10	0 - 7
2	Medie	7 - 11	11 - 20	8 - 14
3	Normală	12 - 16	21 - 29	15 - 20
4	Dură	17 - 34	30 - 60	21 - 42
5	Foarte dură	35 - 50	61 - 90	43 - 62

- Opriți aparatul apăsând pe butonul PORNIRE/OPRIRE.

Setarea este finalizată!

După finalizarea acestei proceduri, rulați un program fără a încărca mașina.

**Utilizați numai săruri concepute special pentru mașini de spălat vase.** După ce ați introdus sărurile în mașină, indicatorul luminos de nivel al sărurilor se stinge.

**Dacă compartimentul pentru săruri nu este umplut, este posibilă deteriorarea instalației de dedurizare a apei și a rezistenței din cauza acumulării depunerilor. Se recomandă utilizarea sării indiferent de tipul de detergent pentru mașina de spălat vase.**

## UMPLEREA DOZATORULUI PENTRU AGENT DE CLĂTIRE

Agentul de clătire facilitează uscarea vaselor. Dozatorul pentru agentul de clătire **A** trebuie umplut atunci când **indicatorul luminos de NIVEL AL AGENTULUI DE CLĂTIRE**  de pe panoul de comandă este aprins.

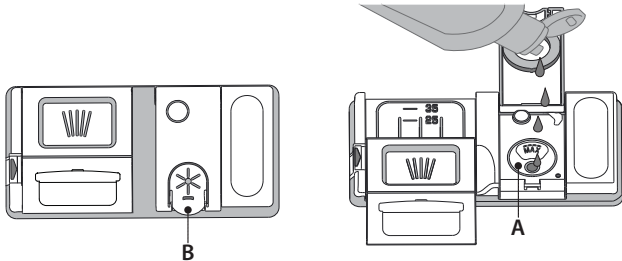

1. Deschideți dozatorul **B** apăsând și trăgând în sus clapeta de pe capac.
2. Introduceți cu grijă agentul de clătire până la marcajul de referință maxim (110 ml) al spațiului de umplere - evitați scurgerile. În caz contrar, curățați imediat folosind o lavetă uscată.
3. Apăsați capacul în jos până când auziți un clic de închidere.

**Nu turnați NICIODATĂ agentul de clătire direct în cuvă.**

## REGLAREA DOZEI DE AGENT DE CLĂTIRE

Dacă nu sunteți pe deplin mulțumit de rezultatele de uscare, puteți regla cantitatea de agent de clătire utilizat.

- Porniți mașina de spălat vase folosind butonul PORNIRE/OPRIRE.
- Opriți-o folosind butonul PORNIRE/OPRIRE.
- Apăsați pe butonul P de trei ori - se va auzi un semnal sonor.
- Porniți mașina folosind butonul PORNIRE/OPRIRE.
- Numărul nivelului selectat în mod curent și indicatorul luminos de nivel al agentului de clătire clipește.
- Apăsați pe butonul P pentru a selecta cantitatea de agent de clătire care trebuie alimentată.
- Opriți mașina folosind butonul PORNIRE/OPRIRE.

Setarea este finalizată!

Dacă nivelul de agent de clătire este setat la ZERO (ECO), nu se va alimenta cu agent de clătire. Indicatorul luminos pentru NIVEL SCĂZUT DE AGENT DE CLĂTIRE nu se va aprinde dacă agentul de clătire este consumat. Pot fi setate maxim 5 niveluri în conformitate cu modelul de mașină de spălat vase. Setarea din fabrică este specifică modelului, vă rugăm să respectați instrucțiunile de mai sus pentru a verifica setarea adecvată pentru mașina dumneavoastră.

- Dacă observați urme albe pe vase, setați un număr mic (1-2).
- Dacă există urme de apă sau depuneri de calcar pe vase, setați un număr mare (3-4).

## UMPLEREA DOZATORULUI DE DETERGENT

Utilizarea unui detergent care nu este conceput pentru mașinile de spălat vase poate provoca defecțiuni sau deteriorarea mașinii.

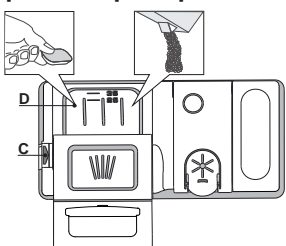























**Pentru a deschide dozatorul de detergent, folosiți dispozitivul de deschidere C.**

**Introduceți detergent numai în compartimentul uscat D. Introduceți cantitatea de detergent pentru prespălare direct în cuvă.**

1. Atunci când măsurați cantitatea de detergent, consultați informațiile menționate anterior pentru a adăuga cantitatea corespunzătoare. În interiorul dozatorului D există indicații care vă pot ajuta la dozarea detergentului.
2. Îndepărtați resturile de detergent de pe marginile dozatorului și închideți sonor capacul.
3. Închideți capacul dozatorului de detergent trăgând în sus până când dispozitivul de închidere este fixat în poziție.

Dozatorul de detergent se deschide automat la momentul potrivit, în conformitate cu programul. Dacă se utilizează detergenți universali, vă recomandăm să folosiți butonul **TABLETĂ**, deoarece reglează programul pentru a se obține întotdeauna rezultate optime de spălare și uscare.

# TABEL CU PROGRAME

Program	Durate de uscare	CoolDry	Opțiuni disponibile *)	Durata programului de spălare (h:min)**	Consum de apă (litri/ciclu)	Consum de energie (kWh/ciclu)
1. Eco  50°	✓	✓	 	3:10	9,5	0,85
2. Auto  50-60°	✓	✓	MULTI ZONE  	1:25 - 3:00	7,0 - 14,0	0,90 - 1,40
3. Intensiv  65°	✓	✓	MULTI ZONE  	2:50	16,0	1,60
4. Spălare și uscare rapidă  50°	✓	✓	MULTI ZONE  	1:25	11,5	1,10
5. Cristal  45°	✓	✓	MULTI ZONE  	1:40	11,5	1,20
6. Rapidă 30'  50°	-	-	MULTI ZONE  	0:30	9,0	0,50
7. Silențios  50°	✓	✓	 	3:30	15,0	1,15
8. Prespălare  -	-	-	MULTI ZONE 	0:12	4,5	0,01

Datele programului ECO sunt stabilite în condiții de laborator, în conformitate cu standardul european EN 60436:2020.

Nu este necesară tratarea în prealabil a vaselor înainte oricăruia dintre aceste programe.

\*) Nu toate opțiunile pot fi utilizate simultan.

\*\*) Valorile date pentru alte programe diferite de programul Eco sunt doar orientative. Durata actuală poate varia în funcție de o multitudine de factori, cum ar fi temperatura și presiunea apei la intrare, temperatura încăperii, cantitatea de detergent, dimensiunea și tipul încărcăturii, distribuția încărcăturii, opțiunile suplimentare selectate și calibrarea senzorului. Calibrarea senzorului poate mări durata programului cu până la 20 min.

## DESCRIEREA PROGRAMELOR

### Instrucțiuni privind selectarea ciclului de spălare.

#### 1 ECO

Programul Eco este potrivit pentru curățarea tacâmurilor cu un grad mediu de murdărie, fiind cel mai eficient program pentru această utilizare din punct de vedere al consumului combinat de energie și apă și este utilizat pentru a evalua respectarea legislației UE de proiectare ecologică.

#### 2 AUTO

Pentru vase cu grad normal de murdărie, cu resturi uscate de alimente. Detectează gradul de murdărie a vaselor și adaptează programul în funcție de acesta.

#### 3 INTENSIV

Program recomandat pentru vase foarte murdare, adecvat în special pentru tigăi și cratițe (a nu se utiliza în cazul articolelor delicate).

#### 4 SPĂLARE ȘI USCARE RAPIDĂ

Vase normal murdare. Ciclu zilnic, care asigură performanțe de curățare și uscare optime într-un timp mai scurt.

#### 5 CRISTAL

Program pentru articole delicate, mai sensibile la temperaturi ridicate, de exemplu pahare și cești.

#### 6 RAPIDĂ 30'

Program utilizat pentru mașina încărcată pe jumătate cu vase cu grad redus de murdărie, fără resturi uscate de alimente. Nu are etapă de uscare.

#### 7 SILENȚIOS

Program adecvat pentru funcționarea pe timpul nopții a aparatului. Asigură performanțe optime de curățare și uscare cu emisii minime de zgomot.

#### 8 PRESPĂLARE

Utilizat pentru a împrăști vasele care trebuie să fie spălate mai târziu. A nu se utiliza detergent cu acest program.

#### Note:

Vă rugăm să rețineți că ciclul Rapidă 30' este destinat vaselor cu un grad redus de murdărie.

# OPȚIUNI ȘI FUNCȚII

OPȚIUNILE pot fi selectate direct prin apăsarea pe butonul corespunzător (*consultați PANOUL DE COMANDĂ*). Dacă o opțiune nu este compatibilă cu programul selectat, *consultați TABELUL CU PROGRAME*, LED-ul aferent clipește rapid de 3 ori și sunt emise semnale sonore. Opțiunea nu va fi activată.

## MULTI ZONE MULTIZONE

Dacă nu aveți multe vase de spălat, puteți utiliza programul de încărcare la jumătate pentru a economisi apă, energie electrică și detergent.

Selectați programul și apoi apăsați pe butonul MULTIZONE: indicatorul butonului se aprinde, iar simbolul raftului selectat apare pe afișaj. În mod implicit, aparatul spală vasele de pe toate rafturile.

Pentru a spăla numai un anumit raft, apăsați pe acest buton de mai multe ori:



afișat pe ecran (numai raftul inferior)



afișat pe ecran (numai raftul superior)



afișat pe ecran (numai coșul pentru tacâmuri)



afișat pe ecran (opțiunea este DEZACTIVATĂ, iar aparatul va spăla vasele de pe toate rafturile).

**Nu uitați să încărcați numai raftul superior sau numai raftul inferior, și să reduceți cantitatea de detergent în mod corespunzător.**

**Dacă se scoate coșul superior, vă rugăm să aplicați detergentul direct în cuvă, și nu în dozatorul de detergent.**



## ÎNTĂRZIERE

Pornirea programului poate fi amânată pentru o perioadă de timp cuprinsă între **1 și 12 ore**.

1. Apăsați pe butonul ÎNTĂRZIERE: pe afișaj apare simbolul corespunzător „h”; la fiecare apăsare pe buton, durata de temporizare (1 h, 2 h etc. până la max. 12 h) până la pornirea ciclului de spălare selectat va crește.
2. Selectați programul de spălare, apăsați pe butonul PORNIRE/PAUZĂ și închideți ușa în decursul a 4 secunde: temporizatorul va începe număratoarea inversă.
3. După finalizarea perioadei de timp setate, indicatorul luminos „h” se stinge, iar ciclul de spălare începe..

Pentru a regla durata de temporizare și pentru a selecta o perioadă mai scurtă de timp, apăsați pe butonul ÎNTĂRZIERE. Pentru a anula, apăsați în mod repetat pe buton până când indicatorul luminos „h” al duratei de temporizare se stinge.

**Funcția ÎNTĂRZIERE nu poate fi setată după pornirea ciclului de spălare.**



## TABLETĂ

Această setare vă permite să optimizați performanțele programului în funcție de tipul de detergent folosit.

Apăsați butonul PORNIRE/PAUZĂ timp de 3 secunde (simbolul corespunzător se va aprinde) în cazul în care utilizați detergenți combinați sub formă de tabletă (agent de clătire, săruri și detergent într-o singură doză).

**Dacă folosiți detergent pudră sau lichid, această opțiune trebuie să fie dezactivată.**



## INDICATOR DE FUNCȚIONARE

Lumina unui LED proiectată pe podea indică faptul că mașina de spălat vase este în funcțiune. Poate fi selectat unul dintre următoarele moduri de utilizare:

- a) Funcție dezactivată.
- b) Când începe ciclul, lumina se aprinde timp de câteva secunde, rămâne stinsă în timpul desfășurării ciclului și clipește la terminarea acestuia.
- c) Lumina rămâne aprinsă în timpul desfășurării ciclului și clipește la terminarea acestuia. (mod implicit).

Dacă a fost setată pornirea temporizată, lumina se aprinde fie în primele câteva secunde, fie pe întreaga durată a numărătorii inverse, în funcție de modul b) sau c) setat.

Lumina se stinge de fiecare dată când este deschisă ușa. Pentru a selecta modul preferat, porniți mașina, țineți apăsat butonul **P** până când pe afișaj apare una dintre cele trei litere, apăsați pe butonul **P** până când ajungeți la litera dorită (sau modul dorit), țineți apăsat butonul **P** pentru a confirma selecția.

**Notă: Dacă sistemul CoolDry este activ și deschide ușa, indicatorul de funcționare nu va clipi la sfârșitul ciclului.**

## CoolDry

CoolDry este unul de uscare prin convecție, care deschide automat ușa în timpul desfășurării/după desfășurarea etapei de uscare pentru a asigura performanțe excepționale de uscare în fiecare zi. Ușa se deschide la o temperatură care este sigură pentru mobilierul din bucătăria dvs.

Ca protecție suplimentată împotriva acțiunii aburilor, se poate adăuga și o folie de protecție specială pe mașina de spălat vase. Pentru a afla cum trebuie montată folia de protecție, vă rugăm să consultați GHIDUL DE INSTALARE.

Funcționalitatea CoolDry poate fi dezactivată de către utilizator după cum urmează:

1. Accesați meniul software-ului mașinii de spălat apăsând și menținând apăsat butonul **P** (6 secunde).
2. Acum vă aflați în meniul pentru controlul luminii (vă rugăm să consultați descrierea pentru INDICATOR DE FUNCȚIONARE); dacă nu doriți să efectuați nicio modificare, vă rugăm să apăsați și să mențineți apăsat butonul **P** (până când una dintre cele două litere apare pe afișaj).
3. Comutați în meniul pentru controlul CoolDry pentru a putea modifica starea funcționalității CoolDry apăsând butonul **P**:

**E** – activat      **d** – dezactivat

Pentru a confirma schimbarea și pentru a ieși din meniul de control, vă rugăm să apăsați și să mențineți apăsat butonul **P** (3 secunde).

# ÎNCĂRCAREA RAFTURILOR

## SUPORT PENTRU TACÂMURI

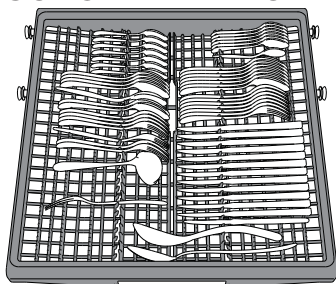

Al treilea raft a fost conceput pentru depozitarea tacâmurilor. Aranjați tacâmurile conform indicațiilor din figură.

Aranjarea separată a tacâmurilor permite scoaterea cu ușurință a acestora după spălare și optimizează performanțele de spălare și uscare.

**Cuțitele și alte ustensile cu margini ascuțite trebuie poziționate cu lamele în jos.**

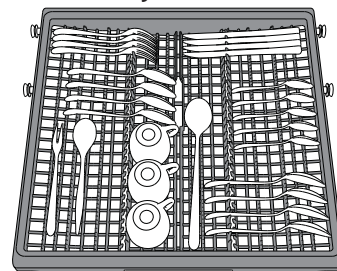

Structura raftului face posibilă amplasarea articolelor de dimensiuni mici, cum ar fi ceștile de cafea, în zona din mijloc.



## COȘUL SUPERIOR

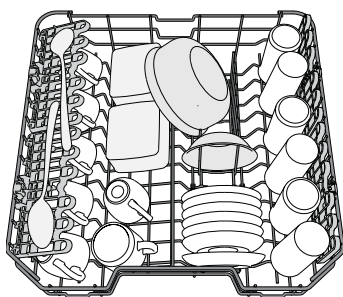

Încărcați vasele delicate și ușoare: pahare, cești, farfurioare, boluri pentru salată puțin adânci.

(exemplu de încărcare pentru raftul superior)

### CLAPETE RABATABILE CU POZIȚIE REGLABILĂ

Clapetele rabatabile laterale pot fi pliate sau depliate pentru a optimiza aranjarea vasei pe raft.

Paharele pentru vin pot fi așezate în siguranță pe clapetele rabatabile, introducând picioarele acestora în fantele corespunzătoare.

În funcție de model:

- pentru a deplia clapetele, este necesar să le glisați în sus și să le rotiți sau să le eliberați din clemele de fixare, trăgându-le în jos.
- pentru a plia clapetele, este necesar să le rotiți și să le glisați în jos sau să le trageți în sus și să le fixați pe poziție.

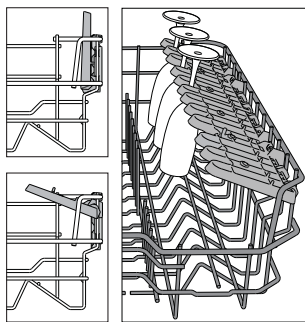

### REGLAREA ÎNĂLȚIMII RAFTULUI SUPERIOR

Înălțimea raftului superior poate fi reglată: în poziție înaltă pentru a introduce vesela voluminoasă pe raftul inferior și în poziție joasă pentru a profita din plin de suporturile rabatabile, creând mai mult spațiu în partea superioară și evitând ciocnirea cu articolele de pe raftul inferior.

Raftul superior este prevăzut cu un **mecanism de reglare a înălțimii raftului superior** (consultați figura); fără a apăsa pe manete, ridicați în sus ținând pur și simplu de părțile laterale ale raftului, și fixați imediat ce raftul este stabil în poziția de sus.

Pentru a reveni în poziția inferioară, apăsați pe manetele **A** din părțile laterale ale raftului și deplasați-l în jos.

**Vă recomandăm cu insistență să nu reglați înălțimea raftului atunci când acesta este încărcat.**

**Nu ridicați și nu coborâți NICIODATĂ raftul numai pe o singură parte.**

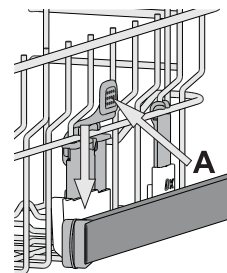

## COȘUL INFERIOR

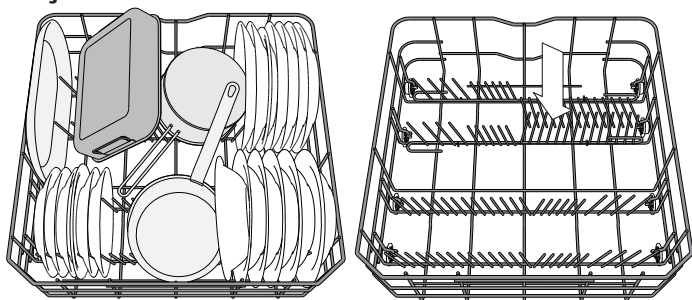

(exemplu de încărcare pentru raftul inferior)

Pentru oale, capace, farfurii, boluri pentru salată, tacâmuri etc. În mod ideal, farfuriile și capacele mari trebuie amplasate în părțile laterale, pentru a se evita interferențele cu brațul de pulverizare.

Raftul inferior este prevăzut cu suporturi rabatabile care pot fi utilizate în poziție verticală pentru aranjarea farfuriilor sau în poziție orizontală (joasă) pentru încărcarea cu ușurință a cratițelor și bolurilor pentru salată.

## UTILIZAREA ZILNICĂ

### 1. VERIFICAREA RACORDĂRII LA REȚEAUA DE ALIMENTARE CU APĂ

Verificați ca mașina de spălat vase să fie racordată la rețeaua de alimentare cu apă și ca robinetul să fie deschis.

### 2. PORNIREA MAȘINII DE SPĂLAT VASE

Deschideți ușa și apăsați pe butonul de PORNIRE/OPRIRE.

### 3. ÎNCĂRCAREA RAFTURILOR

(consultați ÎNCĂRCAREA RAFTURILOR).

### 4. UMLEREA DOZATORULUI DE DETERGENT

### 5. SELECTAREA PROGRAMULUI ȘI PERSONALIZAREA CICLULUI

Selectați cel mai adecvat program în conformitate cu tipul de veselă și gradul de murdărie al acesteia (consultați DESCRIEREA PROGRAMELOR) apăsând pe butonul P.

Selectați opțiunile dorite (consultați OPȚIUNI ȘI FUNCȚII).

### 6. PORNIREA

Porniți ciclul de spălare prin apăsarea butonului PORNIRE/Pauză (LED aprins) și închideți ușa în decursul a 4 secunde. La pornirea programului, se aude un singur semnal sonor. Dacă ușa nu este închisă în decursul a 4 secunde, se aude sunetul de alarmă.

În acest caz, deschideți ușa, apăsați pe butonul PORNIRE/Pauză și închideți ușa în decursul a 4 secunde.

### 7. TERMINAREA CICLULUI DE SPĂLARE

Sfârșitul ciclului de spălare este indicat prin semnale sonore și prin aprinderea indicatorului ciclului de spălare de pe panou și prin lumina de pe podea (dacă este activată). Deschideți ușa și opriți aparatul apăsând pe butonul PORNIRE/OPRIRE.

Așteptați câteva minute înainte de a scoate vesela pentru a evita producerea arsurilor. Descărcați rafturile, începând cu cel inferior.

**Mașina se va opri automat în timpul anumitor perioade prelungite de inactivitate, pentru a reduce consumul de electricitate.**

**Dacă vasele prezintă un grad redus de murdărie sau dacă au fost clătite cu apă înainte de a le introduce în mașina de spălat vase, reduceți în mod corespunzător cantitatea de detergent utilizat.**

## MODIFICAREA UNUI PROGRAM CARE RULEAZĂ

Dacă a fost selectat un program greșit, îl puteți schimba, cu condiția ca acesta abia să fi început: deschideți ușa, apăsați și mențineți apăsat butonul de PORNIRE/OPRIRE și mașina se va opri. Reporniți mașina folosind butonul de PORNIRE/OPRIRE și selectați noul ciclu de spălare, precum și opțiunile dorite; porniți ciclul apăsând pe butonul PORNIRE/Pauză și închizând ușa în decursul a 4 secunde.

## ADĂUGAREA DE VASE SUPLIMENTARE

Fără a opri mașina, deschideți ușa (LED-ul pentru PORNIRE/Pauză începe să clipească) (**atenție la aburii FIERBINȚII!**) și introduceți vasele în mașină. Apăsați pe butonul PORNIRE/Pauză și închideți ușa în decursul a 4 secunde; ciclul va fi reluat din punctul în care a fost întrerupt.

## ÎNTRERUPERI ACCIDENTALE

Dacă ușa este deschisă în timpul ciclului de spălare sau dacă s-a produs o pană de curent, ciclul se oprește. Pentru a relua ciclul din punctul în care a fost întrerupt, apăsați pe butonul PORNIRE/Pauză și închideți ușa în decursul a 4 secunde.

# SFATURI ȘI RECOMANDĂRI

## RECOMANDĂRI

Înainte de a încărca rafturile, eliminați toate resturile de alimente de pe vase și goliți paharele. **Nu este necesar să le clătiți în prealabil sub jet de apă curentă.**

Aranjați vesela astfel încât să fie bine poziționată și să nu se răstoarne; de asemenea, aranjați recipientele cu deschiderile în jos și așezați înclinat articolele concave/convexe, pentru a permite apei să ajungă pe orice suprafață și să curgă liber.

**Avertisment:** capacele, mânerurile, tăvile și tigăile nu trebuie să împiedice rotirea brațelor de pulverizare.

Amplasați articolele mici în coșul pentru tacâmuri. Vasele și cratițele foarte murdare trebuie așezate pe raftul inferior deoarece în această zonă jeturile de apă sunt mai puternice și se înregistrează performanțe mai mari de spălare. După încărcarea aparatului, asigurați-vă că brațele de pulverizare se pot roti liber.

## RECOMANDĂRI PRIVIND ECONOMISIREA DE ENERGIE

- Atunci când mașina de spălat vase este folosită conform instrucțiunilor producătorului, **spălarea tacâmurilor într-o mașină de spălat vase consumă de obicei MAI PUȚINĂ ENERGIE și apă decât spălarea manuală.**
- Pentru a crește la maximum eficiența mașinii de spălat vase, se recomandă **inițierea ciclului de spălare după ce mașina este încărcată complet.** Încărcarea mașinii de spălat vase de uz domestic până la capacitatea indicată de producător va contribui la economii de energie și apă. Informații despre încărcarea corectă a vaselor pot fi găsite în capitolul ÎNCĂRCAREA RAFTURILOR. În cazul încărcării parțiale, se recomandă utilizarea opțiunilor de spălare dedicate, dacă sunt disponibile (Half load/ Zone Wash/ Multizone), adăugând vase doar pe rafturile selectate. Încărcarea incorectă sau supraîncărcarea mașinii de spălat vase poate crește utilizarea resurselor (cum ar fi apa, energia și timpul, precum și nivelul de zgomot), reducând performanțele de curățare și uscare.
- Pre-clătirea manuală a vaselor duce la creșterea consumului de apă și energie și nu este recomandată.

## IGIENĂ

Pentru a evita acumularea mirosurilor neplăcute și a sedimentelor în mașina de spălat vase, **vă rugăm să rulați un program de temperatură ridicată cel puțin o dată pe lună.** Folosiți o măsură de detergent și rulați un program fără a încărca vase pentru a curăța aparatul.

## VESELĂ NECORESPUNZĂTOARE PENTRU SPĂLAREA ÎN MAȘINĂ

Elementele care nu sunt mașina de spălat vase:

- Vase din lemn, oale sau tigai: acestea pot fi deteriorate de ridicat Temperaturile de spălare.
- Obiecte create manual: acestea sunt rar potrivite pentru spălarea într-o spalator de vase. Temperaturile relativ ridicate de apă freatică și detergentii le pot strica.
- Vase de plastic: acestea nu sunt rezistente la caldura și pot pierde forma lor. vase din plastic rezistente la căldură trebuie spălate în coșul superior.
- Vesela și obiecte din cupru, staniu, zinc sau alama: acestea tind să se păteze.
- Vase din aluminiu: obiectele din aluminiu anodizat pot pierde culoarea lor.
- Argintarie: obiectele din argint se pot pata.
- Sticla și cristal: în general, din sticla și cristal obiecte pot fi spălate în mașina de spălat vase. Cu toate acestea, anumite tipuri de sticlă și cristal poate deveni plictisitoare și își pierd claritatea după multe spalari. Prin urmare, pentru aceste elemente pe care le recomandăm utilizarea mai puțin agresiv program disponibil.
- Obiectele ornate: obiectele decorate disponibile pe piață sunt, în general, capabile să reziste în mașina de spălat vase de spălat, desi culorile se pot estompa după foarte multe spălări. în cazul în îndoieți cu privire la rezistența culorilor, este recomandabil să se spele doar puține elemente la un moment dat timp de aproximativ o lună.

## DETERIORAREA PAHARELOR ȘI A VESELEI

- Utilizați numai pahare și veselă din porțelan marcate de către producător ca fiind rezistente la spălarea în mașină.
- Utilizați un detergent delicat pentru veselă
- Scoateți paharele și vesela din mașina de spălat vase imediat ce ciclul de spălare este finalizat.

# CURĂȚAREA ȘI ÎNTREȚINEREA

Scoateți întotdeauna din priză mașina atunci când o curățați și când efectuați operații de întreținere.  
Nu utilizați lichide inflamabile pentru curățarea aparatului.

## CURĂȚAREA MAȘINII DE SPĂLAT VASE

Marcajele din interiorul aparatului pot fi îndepărtate folosind o lavetă umezită cu apă și puțin oțet. Suprafețele externe ale mașinii și panoul de comandă pot fi curățate folosind o lavetă non-abrazivă umezită cu apă. Nu folosiți solvenți sau produse abrazive.



## PREVENIREA MIROSURILOR NEPLĂCUTE

Mențineți întotdeauna ușa aparatului întredeschisă pentru a evita formarea umezelii în interiorul mașinii. Curățați în mod regulat garniturile din jurul ușii și dozatorul de detergent folosind un burete umez. Astfel, veți evita acumularea resturilor de alimente în garnituri, aceasta fiind principala cauză a apariției mirosurilor neplăcute.

## CURĂȚAREA FURTUNULUI DE ALIMENTARE CU APĂ

Dacă furtunurile pentru apă sunt noi sau dacă nu au fost utilizate o perioadă lungă de timp, lăsați apa să curgă pentru a vă asigura că acestea sunt curate și că nu prezintă impurități înainte de a efectua conexiunile necesare. Dacă nu luați măsurile de precauție necesare, furtunul de alimentare cu apă se poate bloca și poate deteriora mașina de spălat vase.

## VERIFICAREA FURTUNULUI DE ALIMENTARE CU APĂ

Verificați în mod regulat furtunul de alimentare pentru a identifica eventuale fisuri și crăpături. Dacă acesta este deteriorat, înlocuiți-l cu unul nou disponibil la serviciul nostru de asistență tehnică post-vânzare sau la distribuitorul dumneavoastră specializat. În funcție de tipul de furtun:

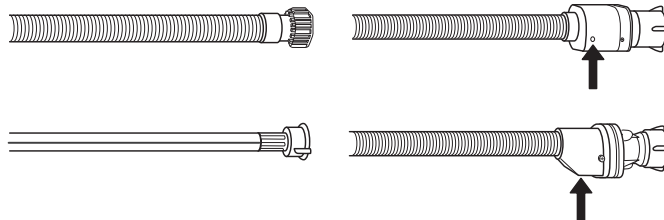

Dacă furtunul de alimentare este acoperit cu o peliculă transparentă, verificați periodic dacă, în anumite puncte, culoarea se intensifică. Dacă identificați această stare, furtunul poate avea o scurgere și trebuie înlocuit. Pentru furtunuri cu oprire a alimentării cu apă: inspectați vizorul mic al supapei de siguranță (vedeți săgeata). Dacă se vede culoarea roșie, a fost declanșată funcția de oprire a alimentării cu apă, iar furtunul trebuie înlocuit cu unul nou. Pentru a desfășura acest furtun, apăsați butonul de deblocare în timp ce desfășurați furtunul.

## CURĂȚAREA ANSAMBLULUI DE FILTRE

Curățați în mod regulat ansamblul de filtre astfel încât filtrele să nu se înfunde și apa reziduală să fie evacuată în mod corespunzător.

Utilizarea mașinii de spălat vase cu filtre înfundate sau obiecte străine în interiorul sistemului de filtrare sau al brațelor de pulverizare poate provoca defecțiuni ale unității, conducând la scăderea performanței, creșterea nivelului de zgomot sau utilizarea mai multor resurse. Ansamblul de filtre este alcătuit din trei filtre care îndepărtează resturile de alimente din apa de spălare, permițând apoi recircularea acesteia.

**Mașina de spălat vase nu trebuie utilizată fără filtre sau dacă un filtru este desprins.**

Cel puțin o dată pe lună sau după fiecare 30 de cicluri, verificați ansamblul de filtre și, dacă este necesar, curățați-l temeinic sub jet de apă curentă, folosind o perie nemetalică și respectând instrucțiunile de mai jos:

1. Rotiți filtrul cilindric **A** în sens antiorar și scoateți-l afară (Fig 1).
2. Demontați filtrul în formă de ceașcă **B** apăsând ușor pe clapetele laterale (Fig 2).
3. Culișați în afară placa din oțel inoxidabil a filtrului **C** (Fig 3).
4. În cazul în care găsiți obiecte străine (cum ar fi sticlă spartă, porțelan, oase, semințe de fructe etc.), vă rugăm să le îndepărtați cu atenție.
5. Examinați obturațiile și îndepărtați resturile de alimente. **NU DEMONTAȚI NICIODATĂ** protecția pompei acționate în timpul ciclului de spălare (componentă neagră) (Fig 4).

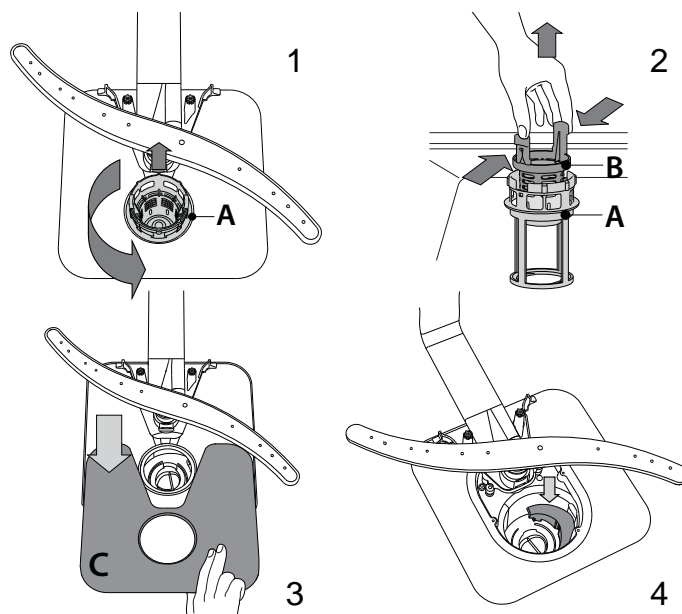

După curățarea filtrelor, montați la loc ansamblul de filtre și fixați-l în poziția corectă; acest lucru este esențial pentru menținerea funcționării eficiente a mașinii de spălat vase.

## CURĂȚAREA BRAȚELOR DE PULVERIZARE

Ocazional, resturile de alimente se pot usca pe brațele de pulverizare și pot bloca orificiile de pulverizare a apei. Prin urmare, se recomandă să verificați brațele din când în când și să le curățați folosind o perie nemetalică mică.

Pentru a demonta brațul de pulverizare superior, rotiți inelul de fixare din plastic în sens antiorar. Brațul de pulverizare superior trebuie introdus astfel încât partea cu cele mai multe orificii să fie îndreptată în sus.

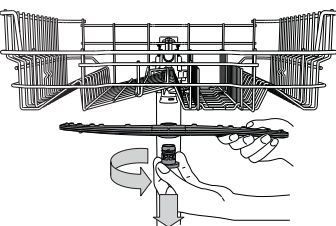

Brațul de pulverizare inferior poate fi demontat prin tragerea în sus.

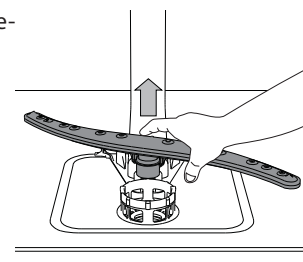



## SISTEMUL DE DEDURIZARE A APEI

Sistemul de dedurizare a apei reduce automat duritatea apei, împiedicând astfel acumularea de depuneri pe încălzitor și contribuind, de asemenea, la creșterea eficienței de curățare.

**Acest sistem se regenerează singur cu sare, de aceea este necesar să reumpleți recipientul pentru sare când este gol.**

Frecvența regenerării depinde de setarea nivelului durității apei - regenerarea are loc odată la 6 cicluri Eco cu nivelul durității apei setat la 3.

## INSTALAREA

**Dacă aparatul trebuie mutat, mențineți-l în poziția dreaptă; dacă este absolut necesar, acesta poate fi înclinat pe spate.**

### CONECTAREA REȚELEI DE ALIMENTARE CU APĂ

Adaptarea rețelei de alimentare cu apă pentru instalare trebuie efectuată numai de un tehnician calificat.

Furtunurile de alimentare și de evacuare a apei pot fi poziționate spre dreapta sau spre stânga pentru a obține o instalare optimă.

Asigurați-vă că mașina de spălat vase nu îndoiaie sau nu strivește furtunurile.

### CONECTAREA FURTUNULUI DE ALIMENTARE CU APĂ

- Lăsați apa să curgă până când este perfect curată.
- Înfiletați furtunul de alimentare strâns în poziție și deschideți robinetul.

Dacă furtunul de alimentare nu este suficient de lung, mergeți la un magazin de specialitate sau contactați un tehnician autorizat.

Presiunea apei trebuie să fie cuprinsă între valorile indicate în tabelul cu date tehnice - în caz contrar, mașina de spălat vase poate funcționa necorespunzător. Asigurați-vă că furtunul nu este îndoit sau comprimat.

SPECIFICAȚII PRIVIND CONECTAREA FURTUNULUI DE ALIMENTARE CU APĂ:

REȚEA DE ALIMENTARE CU APĂ	rece sau caldă (max. 60 °C)
ALIMENTARE APĂ	3/4"
PRESIUNEA APEI	0,05 ÷ 1 MPa (0,5 ÷ 10 bar) 7,25 – 145 psi

### CONECTAREA FURTUNULUI DE EVACUARE A APEI

Conectați furtunul de evacuare la o conductă de evacuare cu un diametru de minim 2 cm **A**.

Conexiunea furtunului de evacuare trebuie să aibă o înălțime cuprinsă între 40 și 80 cm față de podea sau de suprafața pe care este așezată mașina de spălat vase.

Înainte de a conecta furtunul de evacuare a apei la conducta de evacuare a chiuvetei, scoateți bușonul din plastic **B**.

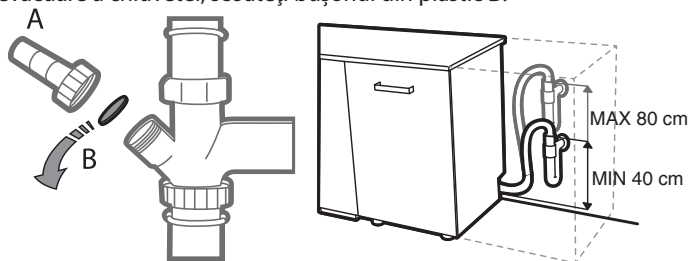

### PROTECȚIE ANTI-İNUNDAȚII

Protecție anti-inundații. Pentru a preveni apariția inundațiilor, mașina de spălat vase: - este dotată cu un sistem special care blochează rețeaua de alimentare cu apă în cazul apariției unor anomalii sau a unor scurgeri din interiorul aparatului.

Unele modele sunt, de asemenea, echipate cu noul dispozitiv de siguranță suplimentar **New Aqua Stop**, care asigură protecție anti-inundații în cazul ruperii furtunului de alimentare. Nu tăiați sub nicio formă furtunul de alimentare cu apă deoarece acesta conține componente electrice.

Procesul de regenerare începe la clătirea finală și se termină în faza de uscarea, înainte de terminarea ciclului.

- Procesul de regenerare implică următorul consum: ~3.5 L de apă;
- Adaugă până la 5 minute suplimentare pe ciclu;
- Consumul de energie este sub 0,005 kWh.

### CONEXIUNILE ELECTRICE

**⚡ AVERTISMENT: Nu tăiați sub nicio formă furtunul de alimentare cu apă deoarece acesta conține componente electrice.**

Înainte de a introduce ștecherul în priză electrică, asigurați-vă că:

- Priza este **împământată**  $\perp$  și este în conformitate cu normele în vigoare;
- Priza poate suporta sarcina maximă a aparatului, conform plăcuței cu date de identificare amplasată pe interiorul ușii (*consultați PREZENTARE GENERALĂ*).
- Tensiunea rețelei de alimentare cu energie electrică este cuprinsă între valorile indicate pe plăcuța cu date tehnice de pe interiorul ușii.
- Priza este compatibilă cu ștecherul aparatului.

Dacă nu este cazul, contactați un tehnician autorizat pentru înlocuirea ștecherului (*consultați ASISTENȚĂ*). Nu utilizați prelungitoare sau prize multiple. Odată ce aparatul a fost instalat, cablul de alimentare și priză electrică trebuie să fie ușor accesibile.

Cablul nu trebuie să fie îndoit sau comprimat.

În cazul în care cablul de alimentare este deteriorat, solicitați înlocuirea acestuia de către producător sau de către serviciul de asistență tehnică autorizat pentru a preveni orice potențiale pericole.

Compania nu este responsabilă pentru eventualele incidente produse în cazul nerespectării acestor norme.

### POZIȚIONAREA ȘI NIVELAREA

1. Poziționați mașina de spălat vase pe o podea dreaptă și rezistentă. Dacă podeaua nu este uniformă, piciorușele din față ale aparatului pot fi reglate până când acesta ajunge într-o poziție orizontală. Dacă aparatul este corect nivelat, acesta va fi mai stabil, existând mai puține șanse să se deplaseze sau să producă vibrații și zgomote în timpul punerii în funcțiune.
2. Înainte de a depozita mașina de spălat vase în locașul său, lipiți bandă adezivă transparentă sub blatul din lemn pentru a-l proteja de condensul care s-ar putea forma.
3. Amplasați mașina de spălat vase astfel încât părțile laterale și panoul posterior să intre în contact cu mobilierul învecinat sau cu perețele. De asemenea, acest aparat poate fi introdus sub un blat de lucru.
4. Pentru a regla înălțimea piciorușului din spate, rotiți bușca hexagonală roșie din partea inferioară centrală a părții frontale a mașinii de spălat vase, folosind o cheie hexagonală cu o deschidere de 8 mm. Rotiți cheia în sens orar pentru a mări înălțimea și în sens antiorar pentru a o reduce.

### DIMENSIUNI ȘI CAPACITATE:

LĂȚIME	598 mm
ÎNĂLȚIME	820 mm
ADÂNCIME	555 mm
CAPACITATE	14 seturi de vase standard

## REMEDIEREA PROBLEMELOR

În cazul în care mașina de spălat vase nu funcționează corect, verificați dacă problema poate fi remediată parcurgând lista de mai jos. Pentru alte erori sau probleme, vă rugăm să contactați serviciul de asistență tehnică post-vânzare autorizat, ale cărui date de contact pot fi găsite în certificatul de garanție. Producătorul asigură disponibilitatea pieselor de schimb pentru cel puțin 10 ani de la data producerii aparatului.

PROBLEME	CAUZE POSIBILE	SOLUȚII
Indicatorul de sare este aprins	Rezervorul de sare este gol. (După reumplere, indicatorul pentru sare poate rămâne aprins pe durata mai multor cicluri de spălare).	Reumpleți rezervorul cu sare (pentru mai multe informații - vezi pagina 38). Corectați nivelul de duritate a apei - vezi tabelul de la pagina 38.
Indicatorul agentului de clătire este aprins	Dozatorul pentru agentul de clătire este gol. (După reumplere, indicatorul agentului de clătire poate rămâne aprins pe durata mai multor cicluri de spălare).	Reumpleți dozatorul cu agent de clătire (pentru mai multe informații - vezi pagina 38).
Mașina de spălat vase nu pornește sau nu răspunde la comenzi.	Aparatul nu a fost conectat la priză în mod corespunzător.	Introduceți ștecherul în priză.
	Pană de curent.	Din motive de siguranță, mașina de spălat vase nu va reporni automat la restabilirea alimentării cu energie. Deschideți ușa mașinii de spălat vase, apăsați butonul PORNIRE/PAUZĂ și închideți ușa în 4 secunde.
	Ușa mașinii de spălat vase nu este închisă. Știftul CoolDry nu este tras.	Împingeți ferm ușa până când auziți un „clic”.
	Ciclul este întrerupt prin deschiderea ușii timp de > 4 secunde. Aparatul nu răspunde la comenzi. Pe afișaj apare: <b>9</b> sau <b>12</b> și LED-ul de PORNIRE/OPRIRE clipește rapid.	Apăsați butonul PORNIRE/PAUZĂ și închideți ușa în decurs de 4 secunde. Opriti aparatul apăsând pe butonul PORNIRE/OPRIRE, reporniți-l după aproximativ un minut și reporniți programul. Dacă problema persistă, deconectați aparatul timp de 1 minut, apoi conectați-o din nou.
Mașina de spălat vase nu evacuează apa. Pe afișaj apare: <b>3</b> și LED-ul de PORNIRE/OPRIRE clipește rapid.	Încă nu s-a terminat ciclul de spălare.	Așteptați finalizarea ciclului de spălare.
	Furtunul de evacuare este îndoit.	Asigurați-vă că furtunul de evacuare nu este îndoit ( <i>consultați INSTRUCȚIUNILE DE INSTALARE</i> ).
	Conducta de evacuare a chiuvetei este blocată. Filtrul este înfundat cu resturi de alimente	Curățați conducta de evacuare a chiuvetei. Curățați filtrul ( <i>consultați CURĂȚAREA ANSAMBLULUI DE FILTRE</i> ).
Mașina de spălat vase produce zgomot excesiv.	Vasele se lovesc unele de celelalte.	Aranjați corect vesela ( <i>consultați ÎNCĂRCAREA RAFTURILOR</i> ).
	S-a produs o cantitate excesivă de spumă.	Detergentul nu a fost măsurat corect sau nu este adecvat pentru utilizare în mașini de spălat vase ( <i>consultați UMLEREA DOZATORULUI DE DETERGENT</i> ). Reporniți ciclul curent prin oprirea mașinii de spălat vase, apoi reporniți-o, selectați un program nou, apăsați butonul PORNIRE/PAUZĂ și închideți ușa în decurs de 4 secunde. Vă rugăm să nu mai adăugați detergent.
Vasele nu sunt curate.	Vesela nu a fost aranjată corespunzător.	Aranjați corect vesela ( <i>consultați ÎNCĂRCAREA RAFTURILOR</i> ).
	Brațele de pulverizare nu se pot roti liber, acestea fiind împiedicate de vase.	Aranjați corect vesela ( <i>consultați ÎNCĂRCAREA RAFTURILOR</i> ).
	Ciclul de spălare este prea lejer.	Selectați un ciclu de spălare corespunzător ( <i>consultați TABELUL CU PROGRAME</i> ).
	S-a produs o cantitate excesivă de spumă.	Detergentul nu a fost măsurat corect sau nu este adecvat pentru utilizare în mașini de spălat vase ( <i>consultați UMLEREA DOZATORULUI DE DETERGENT</i> ).
	Capacul compartimentului pentru agent de clătire nu a fost închis corect.	Asigurați-vă că este închis capacul dozatorului pentru agent de clătire.
	Filtrul este murdar sau înfundat. Lipsește sărurile.	Curățați ansamblul de filtre ( <i>consultați secțiunea ÎNGRIJIRE ȘI ÎNTREȚINERE</i> ). Umpleți compartimentul p entru săruri ( <i>consultați UMLEREA COMPARTIMENTULUI PENTRU SĂRURI</i> ).
Mașina de spălat vase nu încarcă apă. Pe afișaj apare: <b>H</b> , <b>6</b> și LED-ul de PORNIRE/OPRIRE clipește rapid.	Nu există apă în rețeaua de alimentare sau robinetul este închis.	Asigurați-vă că există apă în rețeaua de alimentare sau că robinetul este deschis.
	Furtunul de alimentare este îndoit.	Asigurați-vă că furtunul de alimentare nu este îndoit ( <i>consultați INSTALARE</i> ), reprogramați mașina de spălat vase și reporniți-o.
	Sita furtunului de alimentare cu apă este înfundată; aceasta necesită curățare.	După efectuarea controalelor și a curățării, opriți și porniți mașina de spălat vase, iar apoi rulați un program nou.
Mașina de spălat vase termină ciclul prematur. Pe afișaj apare: <b>15</b> și LED-ul de PORNIRE/OPRIRE clipește rapid.	Furtunul de evacuare este poziționat prea jos sau evacuează în sistemul de canalizare local.	Verificați dacă furtunul de evacuare este așezat la înălțimea corectă ( <i>consultați secțiunea INSTALARE</i> ). Verificați dacă evacuarea are loc în sistemul de canalizare local, instalați supapa de admisie a aerului, dacă este necesar.
	Aer în rețeaua de alimentare cu apă.	Verificați alimentarea cu apă pentru a vă asigura că nu există scurgeri sau alte probleme care lasă aerul să pătrundă în interior.

# ASISTENȚĂ

În cazul unor probleme de funcționare, contactați un Centru de asistență tehnică Franke.  
Nu apelați la tehnicieni neautorizați.

## Specificați:

- tipul defecțiunii
- modelul aparatului (art./Cod)
- numărul de serie (N.S.)

Când contactați serviciul de asistență tehnică post-vânzare, trebuie să specificați codurile indicate pe plăcuța cu date tehnice atașată pe partea stângă sau dreaptă de pe interiorul ușii mașinii de spălat vase.

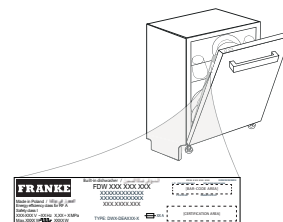

Informațiile modelului pot fi accesate folosind codul QR indicat pe eticheta energetică.

Eticheta include, de asemenea, identificatorul de model care poate fi utilizat pentru a consulta portalul de înregistrare la <https://eprel.ec.europa.eu>



**WWW.FRANKE.COM**

© Franke Technology and Trademark Ltd, Switzerland

---

# OBSAH

---

PREHĽAD .....	48
PRVÉ POUŽITIE .....	49
TABUĽKA PROGRAMOV .....	50
MOŽNOSTI A FUNKCIE .....	51
UKLADANIE RIADU DO KOŠOV .....	51
KAŽDODENNÉ POUŽÍVANIE .....	52
RADY A TIPY .....	53
ČISTENIE A ÚDRŽBA .....	54
INŠTALÁCIA .....	55
URIEŠENIE PROBLÉMOV .....	56
TECHNICKÁ PODPORA .....	57

# UŽÍVATEĽSKÁ PRÍRUČKA

Pred použitím spotrebiča si pozorne prečítajte Bezpečnostné pokyny.

## PREHĽAD

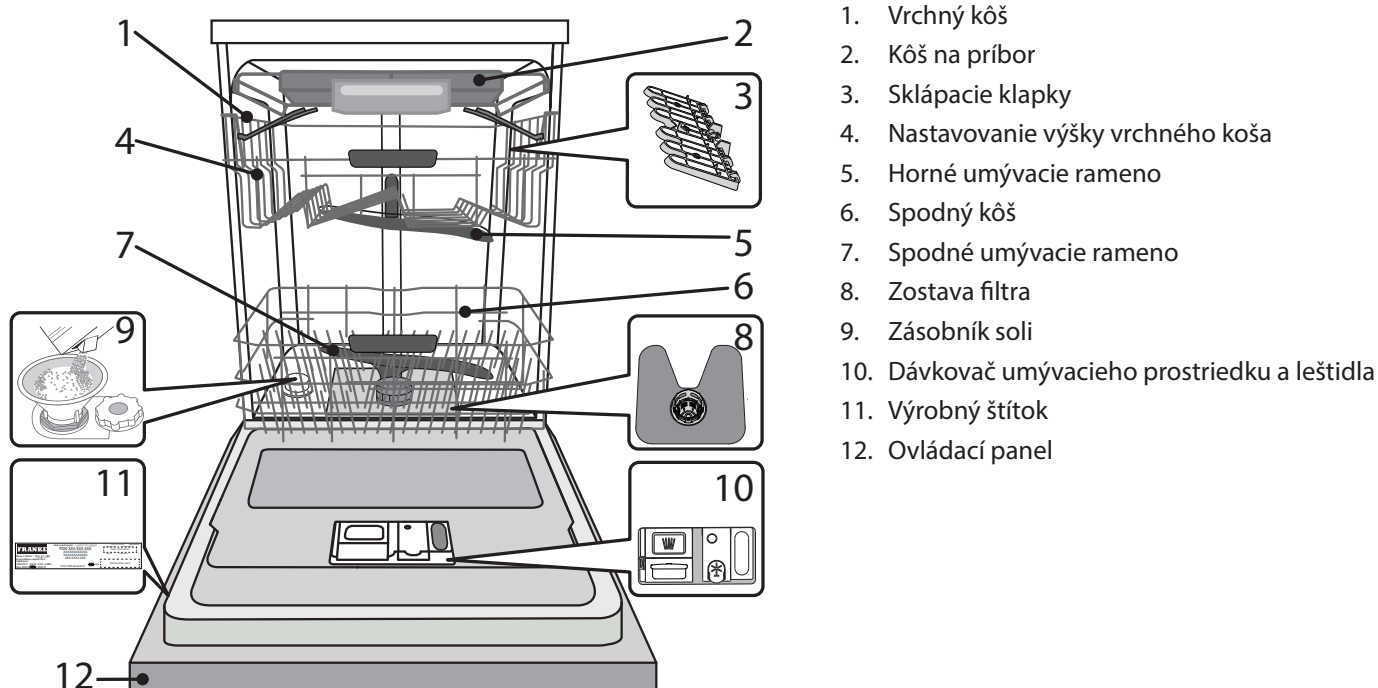

## OVLÁDACÍ PANEL

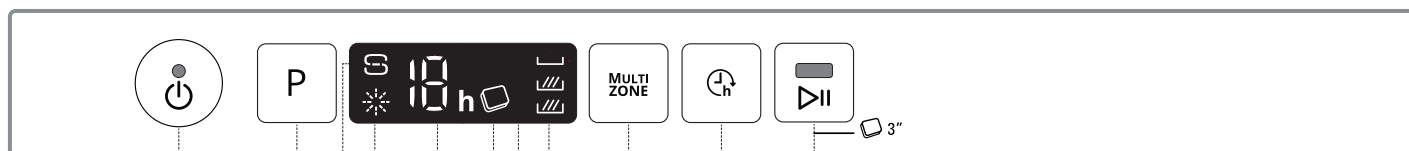

1. Tlačidlo vypínača Zap.-Vyp./ Resetovanie s kontrolkou
2. Tlačidlo na voľbu programu
3. Kontrolka Doplniť soľ
4. Kontrolka Doplniť leštadlo
5. Číslo programu a ukazovateľ času odkladu
6. Kontrolka Tableta (Tab)
7. Displej
8. Kontrolka Multizone
9. Tlačidlo Multizone
10. Tlačidlo posunutia štartu
11. Tlačidlo Štart/Pauza s kontrolou/ Tableta (Tab)



# PRVÉ POUŽITIE SOĽ, LEŠTIDLO A UMÝVACÍ PROSTRIEDOK

Po inštalovaní odstráňte zarážky na košoch a elastické oporné prvky z horného koša.

## PLNENIE ZÁSOBNÍKA SOLI

Používanie soli zabraňuje tvorbe vodného kameňa na riadoch a funkčných komponentoch umývačky.

- Je nevyhnutné, aby **ZÁSOBNÍK SOLI NEBOL NIKDY PRÁZDNY**.
- Je dôležité nastaviť tvrdosť vody.

Zásobník soli sa nachádza v spodnej časti umývačky (pozri *PREHL'AD*), a musí byť naplnený, keď na ovládacom paneli svieti **indikátor DOPLNIŤ SOĽ** S.

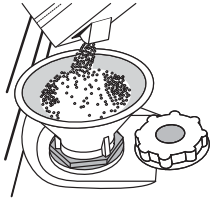

1. Vyberte spodný koš a odskrutkujte uzáver zásobníka (proti smeru hodinových ručičiek).
2. **Vykonáva sa len prvýkrát: zásobník soli naplňte vodou.**
3. Nasadte násypku (pozri obrázok) a naplňte zásobník až po okraj (približne 1 kg); je bežné, že trochu vody vytečie.
4. **Vyberte násypku a zvyšky soli na otvore utrite.**

Dbajte, aby bol uzáver pevne zatiahnutý, aby sa počas umývacieho programu nedostal do zásobníka umývací prostriedok (mohlo by to nenapraviteľne poškodiť zmäkčovač vody).

**Aby sa zabránilo korózii, vždy keď potrebujete pridať soľ, musíte dokončiť postup pred začiatkom umývacieho cyklu.**

### NASTAVENIE TVRDOSTI VODY

Aby mohol zmäkčovač dokonale pracovať, je dôležité, aby bola tvrdosť vody nastavená podľa skutočnej tvrdosti vody vo vašej domácnosti. Túto informáciu môžete získať od miestneho dodávateľa vody.

Vo výrobe je nastavená štandardná hodnota tvrdosti vody.

- Zapnite spotrebič stlačením tlačidla ZAP./VYP.
- Vypnite spotrebič stlačením tlačidla ZAP./VYP.
- Na 5 sekúnd podržte tlačidlo P, kým sa nezvze pípnutie.
- Zapnite spotrebič stlačením tlačidla ZAP./VYP.
- Bliká číslo aktuálnej zvolenej úrovne aj kontrolka soli.
- Stlačením tlačidla P zvolíte požadovanú tvrdosť vody (pozri *TABUĽKA TVRDOSTI VODY*).

Tabuľka tvrdosti vody				
Úroveň		°dH Nemecké stupne	°fH Francúzske stupne	°Clark Anglické stupne
1	Mäkká	0 - 6	0 - 10	0 - 7
2	Stredná	7 - 11	11 - 20	8 - 14
3	Priemerná	12 - 16	21 - 29	15 - 20
4	Tvrdá	17 - 34	30 - 60	21 - 42
5	Veľmi tvrdá	35 - 50	61 - 90	43 - 62

- Vypnite spotrebič stlačením tlačidla ZAP./VYP.
- Nastavenie je hotové!

Po skončení tohto postupu spustíte program s prázdnu umývačkou.

**Používajte iba soľ určenú špeciálne do umývačiek.**

Keď do umývačky nasypete soľ, kontrolka DOPLNIŤ SOĽ zhasne.

**Ak zásobník soli nenaplňte, zmäkčovač vody a ohrievacie teleso sa môžu poškodiť v dôsledku hromadenia vodného kameňa.**

**Použitie soli sa odporúča s akýmkoľvek typom umývacieho prostriedku do umývačky riadu.**

## FILLING THE RINSE AID DISPENSER

Leštadlo uľahčuje SUŠENIE riadu. Dávkač leštiaceho prostriedku **A** treba naplniť, keď na ovládacom paneli svieti **kontrolka DOPLNIŤ LEŠTIDLO** ✨.

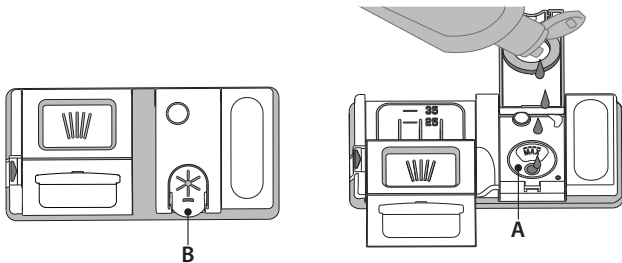

1. Otvorte dávkač **B** stlačením a zdvihnutím držiaka na veko.
2. Opatrne nalejte leštadlo až po značku maximum (110 ml) v plniacom priestore – dbajte, aby ste ho nerozliali. Ak sa to stane, leštadlo ihneď utrite suchou handričkou.
3. Zatlačte veko, až počujete cvaknutie.

**NIKDY nelejte leštadlo priamo do vaničky umývačky.**

### NASTAVENIE DÁVKOVANIA LEŠTIDLA

Ak nie ste celkom spokojní s výsledkom sušenia, môžete nastaviť množstvo použitého leštidla.

- Zapnite umývačku pomocou tlačidla ZAP./VYP.
- Vypnite ju pomocou tlačidla ZAP./VYP.
- Tri razy stlačte tlačidlo P – ozve sa pípnutie.
- Zapnite ju pomocou tlačidla ZAP./VYP.
- Bliká číslo zvolenej úrovne a kontrolka leštidla.
- Stlačením tlačidla P zvolíte úroveň množstva leštidla, ktoré sa má pridávať.
- Vypnite ju pomocou tlačidla ZAP./VYP.

Nastavenie je hotové!

Ak je úroveň leštidla nastavená na NULA (EKO), nepridáva sa nijaké množstvo leštidla. Kontrolka MÁLO LEŠTIDLA sa nerozsieti, ani keď sa leštadlo minie. V závislosti od modelu umývačky možno nastaviť maximálne 5 úrovní. Nastavenie z výroby je špecifické pre tento model, dodržujte vyššie uvedené postupy a skontrolujte ho na vašej umývačke.

- Ak vidíte na riade modrasté pásiky, nastavte nízku hodnotu (1 – 2).
- Ak sú na riade kvapky vody alebo stopy po vodnom kameni, nastavte vysokú hodnotu (3 – 4).

## PLNENIE DÁVKOVAČA UMÝVACIEHO PROSTRIEDKU

Ak používate čistiaci prostriedok, ktorý nie je určený na umývačky, môžete tým spôsobiť poruchu alebo poškodenie spotrebiča.

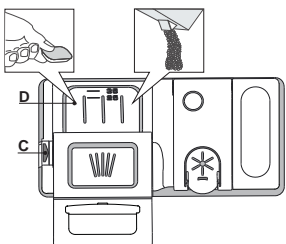

**Dávkač umývacieho prostriedku otvorte pomocou otváracieho zariadenia C.**











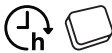

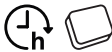

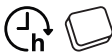
**Umývací prostriedok dávajte iba do suchého dávkača D.**

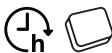
**Umývací prostriedok na predumývanie dajte priamo do vaničky**

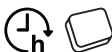
1. Pri odmeriavaní umývacieho prostriedku sa riadte uvedenými informáciami, aby ste pridali správne množstvo. Vnútri dávkača D sa nachádzajú značky, ktoré pomôžu pri dávkovaní umývacieho prostriedku.
  2. Odstráňte zvyšky umývacieho prostriedku z okrajov dávkača a až potom veko zatvorte, až sa ozve cvaknutie.
  3. Zatvorte veko dávkača umývacieho prostriedku jeho nadvihnutím, až uzatváracie zariadenie zapadne na miesto
- Dávkač umývacieho prostriedku sa automaticky otvorí v správnom čase podľa programu.

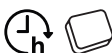
Ak používate umývací prostriedok typu „všetko v jednom“, odporúčame použiť tlačidlo **TABULETA**, pretože upraví program tak, aby sa vždy dosiahli najlepšie výsledky umývania a sušenia.

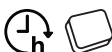
# TABUĽKA PROGRAMOV

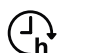
Program	Fáza sušenia	CoolDry	Dostupné možnosti *)	Trvanie umývacieho programu (h:min)**)	Spotreba vody (litre/cyklus)	Spotreba energie (kWh/cyklus)
1. Eko  50°	✓	✓		3:10	9,5	0,85
2. Auto  50-60°	✓	✓	MULTI ZONE 	1:25 - 3:00	7,0 - 14,0	0,90 - 1,40
3. Intenzívne  65°	✓	✓	MULTI ZONE 	2:50	16,0	1,60
4. Rýchle umývanie a sušenie  50°	✓	✓	MULTI ZONE 	1:25	11,5	1,10
5. Krištál'  45°	✓	✓	MULTI ZONE 	1:40	11,5	1,20
6. Rýchle 30'  50°	-	-	MULTI ZONE 	0:30	9,0	0,50
7. Tichý  50°	✓	✓		3:30	15,0	1,15
8. Predumývanie  -	-	-	MULTI ZONE 	0:12	4,5	0,01

Údaje z programu EKO sú namerané v laboratórnych podmienkach podľa európskej normy EN 60436:2020.

Príprava riadu pred umývaním nie je potrebná pri nijakom programe.

\*) Nie všetky možnosti možno použiť súčasne s inými.

\*\*\*) Hodnoty uvedené pri iných programoch ako Eko sú iba orientačné. Skutočný čas sa môže líšiť v závislosti od mnohých faktorov, ako sú teplota a tlak privádzanej vody, teplota vmiestnosti, množstvo umývacieho prostriedku, množstvo a typ vloženého riadu, jeho rozloženie, ďalšie zvolené možnosti akalibrácia senzoru. Kalibrácia senzoru môže predĺžiť trvanie programu až o 20 minút.

## OPIS PROGRAMOV

### Pokyny pre výber umývacieho cyklu.

#### 1 EKO

Program Eko je vhodný na umývanie bežne zašpineného kuchynského riadu, preto ide o najefektívnejší program na tento účel z hľadiska spotreby energie a vody, ktorý sa používa na stanovenie súladu s legislatívou Ekodesign v rámci EÚ.

#### 2 AUTO

Na normálne znečistený riad so zaschnutými zvyškami jedla. Sníma úroveň znečistenia riadu a podľa toho nastavuje program.

#### 3 INTENZÍVNE

Tento program sa odporúča pri silne znečistenom riade, vhodný je najmä na umývanie pánvic a kastrolov (nepoužívajte ho na krehký riad).

#### 4 RÝCHLE UMÝVANIE A SUŠENIE

Bežne zašpinený riad. Každodenný cyklus, ktorý zabezpečuje optimálny výsledok umývania a sušenia v kratšom čase.

#### 5 KRIŠTÁL'

Program na krehké kusy riadu, ktoré sú citlivejšie na vysoké teploty, napríklad poháre a šálky.

#### 6 RÝCHLE 30'

Program, ktorý sa používa pri polovičnom naplnení mierne zašpineným riadom bez zaschnutých zvyškov jedla. Nemá fázu sušenia.

#### 7 TICHÝ

Vhodný na nočnú prevádzku spotrebiča. Zabezpečuje optimálne umývanie a sušenie s najnižšou hlučnosťou.

#### 8 PREDUMÝVANIE

Na odmočenie riadu, ktorý sa bude umývať neskôr. Pri tomto programe sa nepoužíva umývací prostriedok.

#### Poznámky:

Upozorňujeme, že cyklus Rýchle 30' je určený na mierne zašpinený riad.

# MOŽNOSTI A FUNKCIE

MOŽNOSTI si môžete zvoliť priamo stlačením príslušného tlačidla *pozri OVLÁDACÍ PANEL*. Ak možnosť nie je kompatibilná so zvoleným programom *pozri TABUĽKU PROGRAMOV*, 3 razy rýchlo zabliká príslušná LED kontrolka a ozve sa pípanie. Možnosť sa neaktivuje.

## MULTI ZONE MULTIZONE

Ak je potrebné umyť menej riadu, možno použiť polovičnú náplň, aby sa ušetrila voda, elektrina a umývací prostriedok.

Zvoľte program a potom stlačte tlačidlo MULTIZONE: na displeji sa zobrazí symbol zvoleného koša. V štandardnom nastavení umývačka umýva riad vo všetkých košoch.

Ak chcete vybrať iba konkrétny kôš, opakovane stlačte toto tlačidlo:



na displeji (iba spodný kôš)



na displeji (iba vrchný kôš)



na displeji (iba košík na príbor)



na displeji (možnosť je vypnutá a umývačka bude umývať riad vo všetkých košoch).

**Nezabudnite, že treba naplniť iba vrchný alebo iba spodný kôš a príslušne znížiť dávku umývacieho prostriedku.**

**Ak vyberiete horný kôš, naneste čistiaci prostriedok priamo do vaničky, nie do zásobníka.**



## POSUNUTIE ŠTARTU

Začiatok programu možno posunúť o **1 až 12** hodín.

1. Stlačte tlačidlo POSUNUTIE ŠTARTU. Na displeji sa zobrazí príslušný symbol „h“; po každom stlačení tlačidla sa čas (1 h, 2 h atď. až po max. 12 h) začiatku zvoleného cyklu umývania posunie.
2. Zvoľte umývací program, stlačte tlačidlo ŠTART/PAUZA a do 4 sekúnd zatvorte dvierka. Časomer začne odpočítavanie.
3. Po uplynutí zvoleného času kontrolka „h“ zhasne a umývací program sa spustí.

Ak chcete upraviť čas posunutia štartu a vybrať kratší čas, stlačte tlačidlo POSUNUTIE ŠTARTU. Ak ho chcete zrušiť, opakovane stláčajte tlačidlo, kým kontrolka posunutého štartu „h“ nezhasne.

**Po spustení programu už funkciu posunutia štartu nemožno nastaviť.**



## TABLETA (Tab)

Toto nastavenie umožňuje optimalizovať výkonnosť programu podľa použitého druhu umývacieho prostriedku.

Tlačidlo ŠTART/PAUZA stlačte na 3 sekundy (rozsvieti sa príslušný symbol), ak používate kombinovaný umývací prostriedok vo forme tablety (leštidlo, soľ a umývací prostriedok v 1 dávke).

**Ak používate prášok alebo tekutý umývací prostriedok, táto možnosť má byť vypnutá.**



## INDIKÁTOR PREVÁDZKY

Svetlo kontrolky LED premietané na dlážku signalizuje, že umývačka pracuje. Možno zvoliť jeden z nasledujúcich pracovných režimov:

- a) Deaktivovaná funkcia.
- b) Na začiatku cyklu sa svetielko na pár sekúnd rozsvieti, počas cyklu je vypnuté a na konci cyklu bliká.
- c) Svetielko zostane počas cyklu rozsvietené a na konci cyklu bliká (predvolený režim).

Ak je nastavený odložený štart, svetielko svieti buď prvých pár sekúnd alebo počas celého odpočítavania, podľa toho, či je nastavený režim b) alebo c).

Zakaždým, keď sa otvoria dvierka, svetielko zhasne. Pre voľbu požadovaného režimu umývačku zapnite, podržte tlačidlo **P**, kým sa na displeji neukáže jedno z troch písmen, stláčajte tlačidlo **P**, kým nedosiahnete požadované písmeno (alebo režim), podržaním tlačidla **P** výber potvrdíte.

**Poznámka: Ak je aktívny CoolDry a otvorí dvere, kontrolka činnosti nebude na konci cyklu blikáť.**

## CoolDry

*CoolDry* je konvekčný systém sušenia, ktorý automaticky otvorí dvierka počas/po fáze sušenia, aby každý deň zaručil výnimočný výsledok sušenia. Dvierka sa otvárajú pri teplote.

Ako doplnková ochrana pred parou bola k umývačke priložená špeciálne navrhnutá ochranná fólia. Spôsob nainštalovania ochrannej fólie nájdete v NÁVODE NA INŠTALÁCIU.

Funkciu *CoolDry* môže používateľ vypnúť nasledovným spôsobom:

1. Otvorte ponuku softvéru umývačky stlačením a podržaním tlačidla **P** (6 sekúnd).
2. Nachádzate sa v ponuke Ovládanie osvetlenia (pozrite si opis INDIKÁTOR PREVÁDZKY). Ak nechcete nič zmeniť, stlačte a podržte tlačidlo **P** (kým sa na displeji neukáže jedno z dvoch písmen).
3. Prepli ste na ponuku Ovládanie *CoolDry*, stlačením tlačidla **P** môžete zmeniť stav funkcie *CoolDry*:

**E** – zapnuté    **d** – vypnuté

Potvrdte zmenu a zatvorte ponuku ovládania stlačením a podržaním tlačidla **P** (3 sekundy).

# UKLADANIE RIADU DO KOŠOV

## KOŠÍK NA PRÍBOR

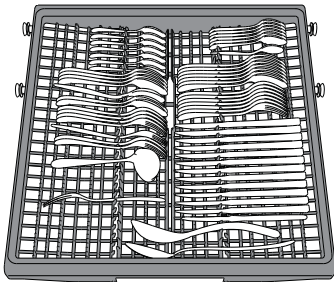

Tretí košík je určený na ukladanie príboru. Príbor uložte, ako je uvedené na obrázku. Vďaka oddelenému uloženiu sa príbor po umytí ľahšie vyberá a dosiahne sa lepší výsledok umývania a sušenia.

## Nože a ostatné kusy príboru s ostrými hrotmi treba uložiť do košíka na príbor hrotmi nadol.

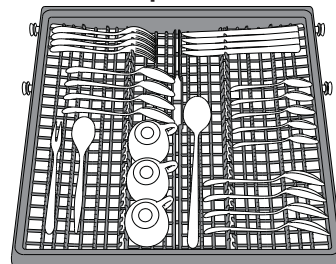

Rozloženie koša umožňuje uložiť malé kusy riadu, ako sú kávové šálky, do stredy.

## VRCHNÝ KÔŠ

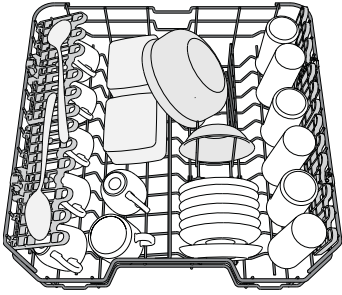

Ukladajte doň krehké a ľahké nádoby: poháre, šálky, tanieriky, nízke šalátové misky.

(príklad naplnenia vrchného koša)

### SKLÁPACIE KLAPKY S NASTAVITEĽNOU POLOHOU

Postranné sklopné opěrky lze sklopit nebo vyklopit za účelem lepšího uspořádání nádobí v koši.

Do sklopných opěrek je možno bezpečne umístit sklenice na víno, a to tak, že stopku každé z nich opřeme do příslušného vybrání.

Podle modelu:

- vyklopení opěrek: je třeba je posunout nahoru a otočit jimi nebo je uvolnit z příchytěk a zatáhnout směrem dolů;
- sklopení opěrek: je třeba jimi otočit a posunout je dolů, nebo je vytáhnout směrem nahoru a připnout do příchytěk.

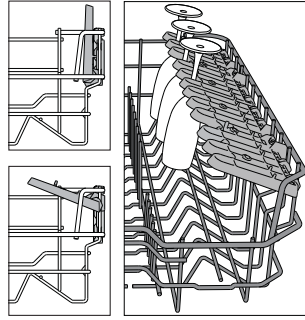

### NASTAVENIE VÝŠKY VRCHNÉHO KOŠA

Výška vrchného koša je nastaviteľná: vysoká poloha umožňuje uložiť do spodného koša objemný riad a nízka poloha umožňuje čo najlepšie využiť opory proti prevráteniu vytvorením väčšieho miesta smerom nahor a vyhnúť sa tomu, aby riad narážal o veci v spodnom koši.

Vrchný kôš je vybavený **nastavovačom výšky vrchného koša** (pozri obrázok), bez stláčania páčok ho jednoducho nadvihnete uchopením bočnic koša, len čo je kôš v stabilnej hornej polohe.

Na vrátenie do spodnej polohy stlačte páčky

**A** na bokoch koša a posuňte kôš nadol.

**V žiadnom prípade neodporúčame nastavovať výšku koša, keď je plný.**

**NIKDY nezdvíhajte ani nespúšťajte kôš iba na jednej strane.**

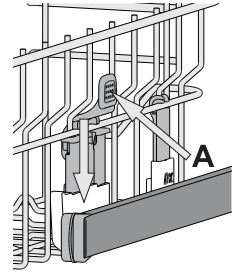

## LOWER RACK

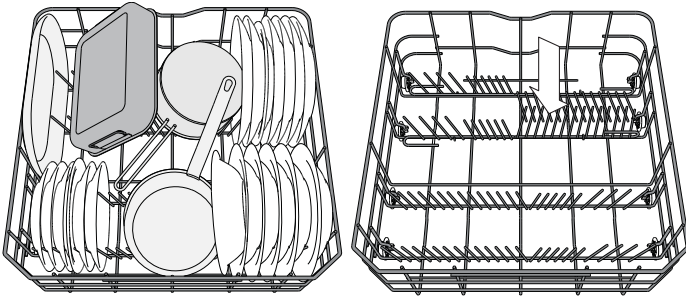

(príklad naplnenia spodného koša)

Na hrnce, pokrievky, taniere, šalátové misky, príbor a pod. Veľké taniere a pokrievky by mali byť uložené po bokoch, aby na ne ostrekovacie ramená nenašli.

Spodný kôš má opory proti prevráteniu, ktoré možno použiť v zvislej polohe pri ukladaní tanierov alebo v horizontálnej polohe (nižšie) pre ľahké uloženie panvíc a šalátových mís.

## KAŽDODENNÉ POUŽÍVANIE

### 1. SKONTROLUJTE PRIPOJENIE K VODOVODU

Skontrolujte, či je spotrebič pripojený k vodovodnej sieti a či je otvorený vodovodný ventil.

### 2. ZAPNITE UMÝVAČKU

Otvorte dvierka a stlačte tlačidlo ZAP./VYP.

### 3. ULOŽTE RIAD DO KOŠOV

(pozri UKLADANIE RIADU DO KOŠOV)

### 4. PLNENIE DÁVKOVAČA UMÝVACIEHO PROSTRIEDKU

### 5. ZVOLTE PROGRAM A UPRAVTE SI CYKLUS PODĽA ŽELANIA

Vyberte najvhodnejší program podľa typu nádob a stupňa zašpinenia (pozri OPIS PROGRAMOV) stlačením tlačidla P.

Vyberte želané možnosti (pozri MOŽNOSTI A FUNKCIE).

### 6. ŠTART

Stlačením tlačidla ŠTART/PAUZA (LED svieti) a zatvorením dvierok do 4 sekúnd spustíte cyklus umývania. Program sa začne po jednom pípnutí. Ak dvierka nezatvoríte do 4 sekúnd, ozve sa výstražný signál. V takom prípade dvierka otvorte, stlačte tlačidlo ŠTART/PAUZA a do 4 sekúnd dvierka znovu zatvorte.

### 7. UKONČENIE CYKLU UMÝVANIA

Koniec umývacieho cyklu je indikovaný pípnutím a blikaním indikátora umývacieho cyklu na paneli a svetlom na podlahe (ak je aktivované). Otvorte dvierka a vypnite spotrebič stlačením tlačidla ZAP./VYP.

Niekoľko minút počkajte, aby ste sa nepopálili, a potom nádoby vyberte. Vložte riad z košov, začnite od spodného.

**Po dlhšej dobe nečinnosti sa spotrebič automaticky vypne, aby sa minimalizovala spotreba elektrickej energie. Ak je riad iba mierne znečistený, alebo bol pred vložením do umývačky opláchnutý vodou, primerane znížte množstvo umývacieho prostriedku.**



## ÚPRAVA PREBIEHAJÚCEHO PROGRAMU

Ak ste zvolili nesprávny program, je možné ho zmeniť za predpokladu, že od jeho spustenia uplynula len krátka chvíľa: otvorte dvierka, stlačte a podržte tlačidlo ZAP./VYP. a spotrebič sa vypne. Znova spotrebič zapnite pomocou tlačidla ZAP./VYP. a zvolte nový umývací cyklus a požadovanú možnosť; spustíte cyklus stlačením tlačidla ŠTART/PAUZA a zatvorením dvierok do 4 sekúnd.

## PRIDANIE ĎALŠÍCH NÁDOB

Bez vypnutia spotrebiča otvorte dvierka (LED kontrolka ŠTART/PAUZA začne blikat) (**dajte pozor na HORÚCU paru!**) a vložte riad do umývačky. Stlačte tlačidlo ŠTART/PAUZA a do 4 sekúnd zatvorte dvierka, cyklus bude pokračovať od bodu, v ktorom bol prerušený.

## NÁHODNÉ PRERUŠENIA

Ak sa dvierka otvoria počas umývacieho cyklu alebo pri výpadku elektriny, cyklus sa zastaví. Zatvorte dvierka, stlačte tlačidlo ŠTART/PAUZA do 4 sekúnd a cyklus bude pokračovať od bodu, v ktorom bol prerušený.

# RADY A TIPY

## TIPY

Pred naložením riadu do košov odstráňte všetky zvyšky jedla z nádob a vyprázdňte poháre. **Riad nemusíte vopred oplachovať pod tečúcou vodou.**

Uložte nádoby tak, aby sedeli pevne na mieste a neprevrátili sa; a uložte ich tak, aby boli otvorené nadol, a vypuklé časti, aby boli naklonené a voda sa tak mohla voľne dostať ku všetkým povrchom.

**Pozor:** veká, rúčky, podnosy a panvice na vysmážanie nesmú brániť otáčaniu ostrekovacích ramien.

Drobné veci ukladajte do košíka na príbor.

Veľmi špinavý riad a hrnce treba ukladať do spodného koša, lebo v tejto časti sú prúdy vody silnejšie a zvyšujú umývací výkon.

Po naplnení spotrebiča sa presvedčte, či sa ostrekovacie ramená môžu voľne otáčať.

## TIPY NA ÚSPORU ENERGIE

- Keď používate umývačku riadu do domácnosti v súlade s pokynmi výrobcu, **pri umývaní kuchynského riadu v umývačke sa spravidla spotrebuje MENEJ ENERGIE a vody ako pri ručnom umývaní riadu.**
- Na dosiahnutie maximálnej efektivity umývačky riadu sa odporúča **spustiť cyklus umývania až potom, čo bude kompletne naplnená.** Ak naložíte umývačku riadu až do kapacity uvedenej výrobcom, prispějete tým k úspore energie a vody. Informácie o správnom nakladaní riadu nájdete v kapitole s názvom NAKLADANIE KOŠOV. V prípade čiastočného naplnenia sa odporúča používať špecializované možnosti umývania (Polovičná náplň/Zónové umývanie/Multizónové umývanie), ak sú k dispozícii, a naplniť iba konkrétne koše. Pri nesprávnom alebo nadmernom naplnení sa môže zvýšiť spotreba umývačky (či už ide o spotrebu vody, energie, času alebo väčšiu mieru hluku), čo povedie k zníženiu výkonu pri umývaní a sušení.
- Manuálne predbežné oplachovanie kuchynského riadu má za následok zvýšenú spotrebu vody a energie, a preto sa neodporúča.

## HYGIENA

Aby ste sa vyhlí zápachu a usadeninám, ktoré sa môžu nahromadiť v umývačke, **aspoň raz do mesiaca spustíte program s vysokou teplotou.** Do prázdnej umývačky dajte čajovú lyžičku umývacieho prostriedku a pustite ju naprázdno, aby sa vyčistila.

## NEVHODNÉ PREDMETY

Položky, ktoré nie sú umývať v umývačke riadu:

- Drevené riady, hrnce alebo panvice: môžu byť poškodené vysokou umývací teplotou.
- Ručne vyrobené predmety: sú zriedka vhodné pre umývanie v umývačke riadu. Relatívne vysoké teploty vody a detergenty môže dôjsť k ich poškodeniu.
- Plastový riad: tieto nie sú tepelne odolné a môžu stratiť svoj tvar. Tepelne odolné plastové riady sa musia umývať v hornom koši.
- Riad a predmety z medi, cínu, zinku alebo mosadze: majú tendenciu škvŕny.
- Hliníkový riad: predmety vyrobené z eloxovaného hliníka môžu stratiť ich farbu.
- Príbor: strieborné predmety môžu škvŕny.
- Sklo a krištál: vo všeobecnosti sklenené a krištáľové objekty môžu byť umývať v umývačke. Avšak, niektoré druhy skla a kryštál sa môže stať nudné a stratiť svoju priehľadnosť po mnohých umývacích stroj. Preto sa pre tieto položky odporúčame použitie najmenej agresívny dostupný program.
- Zdobené predmety: zdobené predmety k dispozícii na trhu sú všeobecne schopné odolať umývanie v umývačke riadu, hoci farby môžu blednúť po mnohých prani. v prípade pochybností, pokiaľ ide o stálosť farieb, je vhodné umyť len pár vecí naraz za približne jeden mesiac.

## POŠKODENIE SKLA A PORCELÁNU

- Používajte iba sklo a porcelán, pri ktorých výrobca zaručuje, že ich možno bezpečne umývať v umývačke.
- Používajte jemný umývací prostriedok vhodný na porcelán
- Vytiahnite poháre a príbor z umývačky hneď po skončení umývacieho cyklu.



# ČISTENIE A ÚDRŽBA

Pri čistení umývačky a údržbe ju vždy odpojte od elektriny vytiahnutím zástrčky. Nečistite spotrebič horľavými kvapalinami.

## ČISTENIE UMÝVAČKY

Flaky vo vnútri spotrebiča možno odstrániť handričkou navlhčenou vodou a trochu octu. Vonkajšie povrchy spotrebiča a ovládací panel možno čistiť vlhkou jemnou handričkou. Nepoužívajte rozpúšťadlá alebo abrazívne čistiace prostriedky.



## ZAMEDZENIE NEPRÍJEMNÝCH PACHOV

Dvierka spotrebiča nechávajte vždy pootvorené, aby v spotrebiči nezostala uzavretá vlhkosť. Pravidelne čistite tesnenia dvierok a dávkovače umývacieho prostriedku vlhkou špongiou. V tesnení tak nezostanú zachytené zvyšky jedla, ktoré sú hlavnou príčinou vzniku nepríjemného pachu.

## ČISTENIE PRÍVODNEJ HADICE

Ak sú hadice nové alebo sa dlhší čas nepoužívali, nechajte cez ne pretečť vodu, aby ste sa ubezpečili, že sú priepustné a nenachádzajú sa v nich nečistoty, až potom ich pripojte. Ak tento krok vynecháte, prívod vody sa môže upchať a poškodiť umývačku.

## KONTROLA PRÍVODNEJ HADICE

Pravidelne kontrolujte prívodnú hadicu, či sa neláme alebo nepraská. Ak je poškodená, vymeňte ju za novú, ktorú získate v popredajnom servise alebo u špecializovaného predajcu. Podľa typu hadice:

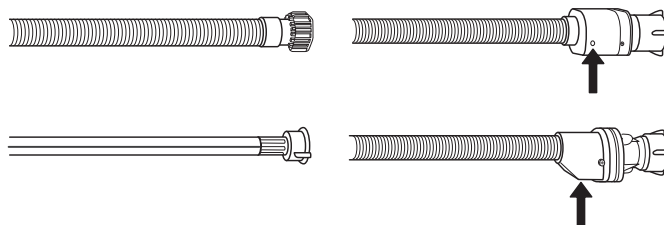

Ak má prívodná hadica priesvitný obal, pravidelne kontrolujte, či na niektorých miestach jeho farba netmavne. Ak áno, na hadici môže byť priesak a treba ju vymeniť.

Pri hadiciach so zastavovaním prietoku: skontrolujte malý priezor bezpečnostného ventilu (pozri šípku). Ak je červený, bola aktivovaná funkcia zastavenia vody a hadicu treba vymeniť za novú. Aby ste mohli hadicu odkrútiť, pri odkrúcaní stlačte uvoľňovacie tlačidlo.

## ČISTENIE ZOSTAVY FILTRA

Zostavu filtra pravidelne čistite, aby sa filtre neupchali a odpadová voda mohla správne odtekať.

Ak používate umývačku riadu s upchatými filtermi alebo s cudzími telesami vo filtračnom systéme či v ostrekovacích ramenách, môže to spôsobiť poruchu s následným zhoršením výkonu, nárastom hluku alebo zvýšením spotreby.

Zostava filtra pozostáva z troch filtrov, ktoré odstraňujú zvyšky jedla z umývačky a potom vodu recirkulujú.

**Umývačku nesmiete používať bez filtrov, alebo ak je filter uvoľnený.**

Aspoň raz mesačne alebo zakaždým po 30 cykloch skontrolujte zostavu filtra a v prípade potreby ju pomocou nekovovej kefy dôkladne vyčistite pod tečúcou vodou podľa nižšie uvedených pokynov:

1. Otočte valcovým filtrom **A** proti smeru hodinových ručičiek a vytiahnite ho (obr. 1).
2. Vytiahnite vrchný filter **B** jemným zatlačením na bočné klapky (obr. 2).
3. Vyberte plechový filter z nehrdzavejúcej ocele **C** (obr. 3).
4. V prípade, že nájdete cudzie telesá (napr. úlomky skla, porcelánu, kostí, ovocné semená a pod.), **opatrne ich vyberte**.
5. Skontrolujte sifón a odstráňte zvyšky jedla. **NIKDY NEVYBERAJTE** ochranu čerpadla (čierny dielec) (obr. 4)

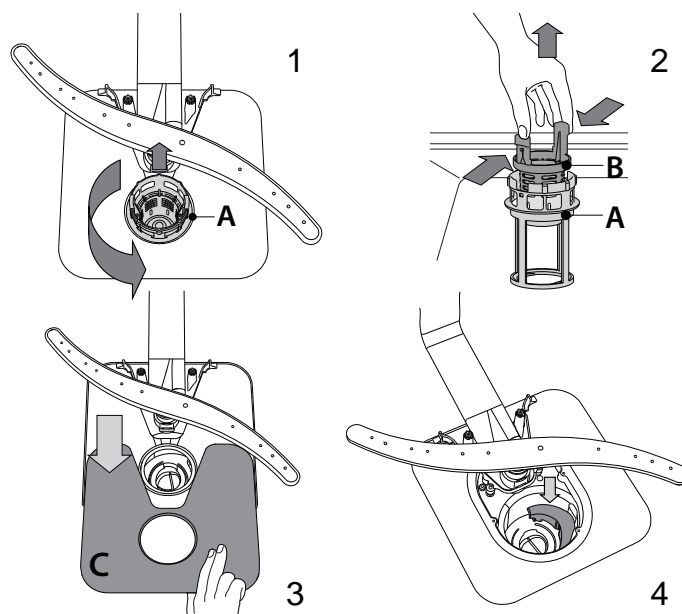

Po vyčistení filtrov zostavu filtrov vložte na miesto a zafixujte v správnej polohe; je to dôležité pre správnu činnosť umývačky

## ČISTENIE OSTREKOVACÍCH RAMIEN

Občas sa zvyšky jedla môžu zasušiť aj na ostrekovacích ramenách a zablokať diery, cez ktoré strieka voda. Preto sa odporúča občas ramená kontrolovať a čistiť ich malou nekovovou kefkou.

Ak chcete horné ostrekovacie rameno vybrať, otáčajte plastovým uzamykacím krúžkom proti smeru hodinových ručičiek. Vrchné rameno treba vymeniť tak, aby strana s väčším počtom dierok smerovala nahor.

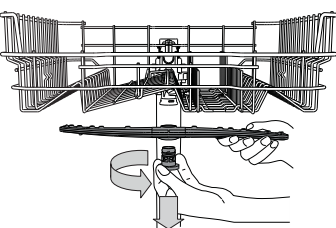

Spodné ostrekovacie rameno možno vybrať potiahnutím nahor.

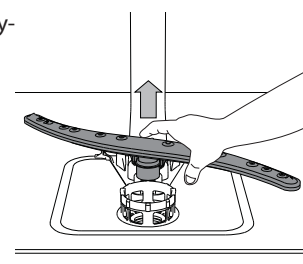

## SYSTÉM NA ZMÄKČOVANIE VODY

Zmäkčovač vody automaticky znižuje tvrdosť vody, čím zároveň zabraňuje tvorbe vodného kameňa v ohrievači a prispieva k vyššej efektívnosti umývania.

**Tento systém sa automaticky regeneruje pomocou soli, a preto je nutné pravidelne dopĺňať zásobník soli, keď bude prázdny.**

Intervaly vykonávania regenerácie závisia od nastavenia tvrdosti vody – regenerácia sa vykonáva raz za 6 Eko cyklov, ak je tvrdosť vody nastavená na 3.

## INŠTALÁCIA

**Ak je potrebné spotrebič presúvať, musí byť vo vertikálnej polohe; ak je to absolútne nevyhnutné, možno ho nakloniť dozadu.**

### PRÍPOJENIE PRÍVODU VODY

Úpravu prívodu vody pri inštalácii by mal vykonávať iba kvalifikovaný technik.

Prívodná a odtoková hadica môžu byť umiestnené vpravo alebo vľavo, aby bola inštalácia čo najlepšia.

Dbajte, aby umývačka hadice neohla ani nepritlačila.

### PRÍPOJENIE PRÍVODNEJ HADICE

- Nechajte vodu tiecť, až kým nie je celkom čistá.
- Hadicu naskrutkujte a pevne zatahnite a uzavrite vodovodný ventil. Ak prívodná hadica nie je dosť dlhá, obráťte sa na špecializovaný obchod alebo na autorizovaného technika.

Tlak vody nesmie presahovať hraničné hodnoty uvedené v tabuľke technických údajov, inak možno umývačka nebude fungovať správne. Presvedčte sa, či hadica nie je ohnutá alebo stlačená.

ŠPECIFIKÁCIE PRE PRÍPOJENIE PRÍVODNEJ HADICE:

PRÍVOD VODY	studená alebo teplá (max. 60 °C)
PRÍVODNÉ POTRUBIE	3/4"
TLAK VODY	0,05 ÷ 1 MPa (0,5 ÷ 10 bar) 7,25 – 145 psi

### PRÍPOJENIE ODTOKOVEJ HADICE

Pripojte odtokovú hadicu k odtokovému potrubiu s minimálnym priemerom 2 cm **A**.

Pripojenie odtokovej hadice musí byť vo výške od 40 po 80 cm od podlahy alebo povrchu, na ktorom umývačka stojí.

Pred pripojením odtokovej hadice k odtoku z drezu odstráňte plastovú zátku **B**.

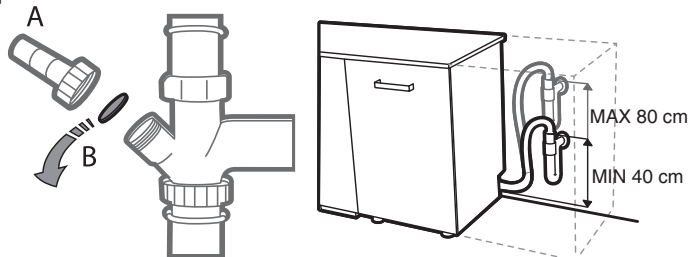

### OCHRANA PROTI VYTOPENIU

Ochrana proti vytopeniu. Aby nedošlo k vytopeniu, umývačka je vybavená špeciálnym systémom, ktorý zablokuje prívod vody v prípade anomálií alebo únikov vody zo spotrebiča.

Niektoré modely sú vybavené aj doplnkovým bezpečnostným zariadením **New Aqua Stop**, ktoré zaručuje ochranu proti vytopeniu aj v prípade prasknutia prívodnej hadice.

Za žiadnych okolností by ste nemali prívodnú hadicu rezať, pretože obsahuje elektrické časti pod prúdom.

Proces regenerácie sa začne počas záverečného oplachovania a skončí sa počas fázy sušenia ešte predtým, než sa skončí celý cyklus.

- Pri regenerácii sa spotrebuje: približne 3,5 litra vody;
- Pridá k cyklu dodatočných 5 minút;
- Spotrebuje sa pri nej 0,005 kWh energie.

### ZAPOJENIE DO ELEKTRICKEJ SIETE

**⚡ VÝSTRAHA: Za žiadnych okolností by ste nemali prívodnú hadicu rezať, pretože obsahuje elektrické časti pod prúdom.**

Prv než zastrčíte zástrčku do elektrickej zásuvky, presvedčte sa, že:

- Zásuvka je **uzemnená**  $\perp$  a vyhovuje platným predpisom; Zásuvka vydrží maximálnu záťaž spotrebiča, ako je uvedené na údajovom štítku, ktorý sa nachádza na vnútornej strane dvierok (pozri **PREHLAD**).
- Napájacie napätie je v rámci hodnôt uvedených na údajovom štítku na vnútornej strane dvierok.
- Zásuvka je kompatibilná so zástrčkou spotrebiča.

Ak to tak nie je, požiadajte autorizovaného technika o výmenu zástrčky (pozri **TECHNICKÁ PODPORA**). Nepoužívajte predlžovacie káble ani rozdvojky. Po nainštalovaní spotrebiča by mali byť napájací kábel i elektrická zásuvka ľahko prístupné.

Kábel by nemal byť ohnutý ani stlačený.

Ak je prívodný kábel poškodený, dajte ho vymeniť u výrobcu alebo v jeho autorizovanom servise, aby ste sa vyhli prípadnému nebezpečenstvu.

Spoločnosť nepreberá zodpovednosť za nehody, ktoré vznikli nedodržaním týchto predpisov.

### UMIESTNENIE A VYROVNANIE



1. Umývačku postavte na rovnú pevnú podlahu. Ak podlaha nie je rovná, predné nožičky spotrebiča možno nastaviť, až kým nedosiahnete vodorovnú polohu. Ak je spotrebič správne vyvážený, bude stabilnejší a je menej pravdepodobné, že sa posunie alebo bude pri prevádzke spôsobovať vibrácie či hluk.
2. Pred zabudovaním umývačky podlepte drevenú policu priehľadnou lepiacou páskou, aby ste ju chránili pred prípadnou kondenzáciou, ktorá sa môže vytvoriť.
3. Umývačku umiestnite tak, aby sa bočné steny alebo zadný panel dotýkali susedných skriniek alebo steny. Tento spotrebič môže byť zabudovaný aj pod pracovný pult.
4. Ak chcete nastaviť výšku zadnej nožičky, otáčajte červenú šesťhrannú objímku vpredu v spodnej strednej časti umývačky pomocou šesťhranného kľúča s otvorom 8 mm. Otáčajte kľúčom v smere hodinových ručičiek, ak chcete výšku zväčšiť, a proti smeru hodinových ručičiek, ak ju chcete zmenšiť.

### ROZMERY A KAPACITA:

ŠÍRKA	598 mm
VÝŠKA	820 mm
HĽBKA	555 mm
KAPACITA	14 štandardných súprav

# URIEŠENIE PROBLÉMOV

Ak vaša umývačka riadnu nefunguje správne, zistite, či problém nemožno vyriešiť po konzultácii s nasledujúcim zoznamom. V prípade ďalších chýb a problémov sa obráťte na autorizovaný popredajný servis, pričom kontaktné údaje nájdete v záručnej knižke. Výrobca zaručuje dostupnosť náhradných dielov ešte minimálne 10 rokov od dátumu výroby tohto spotrebiča.

PROBLÉMY	MOŽNÉ PRÍČINY	RIEŠENIA
 Kontrolka úrovne soli svieti	Zásobník soli je prázdny. (Po doplnení soli môže kontrolka svietiť ešte niekoľko cyklov umývania).	Doplňte do zásobníka soľ (ďalšie informácie nájdete na strane 49). Nastavte tvrdosť vody – pozrite si tabuľku na strane 49.
 Kontrolka úrovne leštidla svieti	Zásobník na leštidlo je prázdny. (Po doplnení leštidla môže kontrolka svietiť ešte niekoľko cyklov umývania).	Doplňte do zásobníka leštidlo (ďalšie informácie nájdete na strane 49).
Umývačka sa nespúšťa a nereaguje na príkazy.	Spotrebič nie je riadne pripojený do elektrickej zásuvky.	Zastrčte zástrčku do zásuvky.
	Výpadok prúdu.	Z bezpečnostných dôvodov sa umývačka riadu automaticky nerešartuje po obnovení napájania. Otvorte dverka umývačky, stlačte tlačidlo ŠTART/PAUZA a zatvorte dverka do 4 sekúnd.
	Dverka umývačky nie sú zatvorené. Kolík CoolDry nie je vtiahnutý.	Energicky dverka zatlačte tak, aby ste počuli "cvaknutie".
	Po otvorení dverí na viac ako 4 sekundy sa cyklus preruší.	Stlačte ŠTART/PAUZA do 4 sekúnd a zatvorte dvere.
Z umývačky neodtiekla voda. Zobrazenie na displeji: <b>3</b> a LED dióda ZAP./VYP. rýchlo bliká.	Nereaguje na príkazy. Zobrazenie na displeji: <b>9</b> alebo <b>12</b> a LED dióda ZAP./VYP. rýchlo bliká.	Vypnite spotrebič stlačením tlačidla ZAP./VYP., asi po minúte ho znova zapnite a rešartujte program. Ak problém pretrváva, odpojte spotrebič na 1 minútu a následne ho znova zapojte.
	Umývací cyklus sa ešte neskočil.	Počkajte, kým sa umývací cyklus neskončí.
	Odtoková hadica je ohnutá.	Skontrolujte, či odtoková hadica nie je ohnutá (pozri NÁVOD NA INŠTALÁCIU).
	Odtokové potrubie drezu je upchaté.	Vyčistite odtokové potrubie drezu.
Umývačka vydáva nadmerný hluk.	Filter je upchatý zvyškami jedla	Vyčistite filter (pozri ČISTENIE ZOSTAVY FILTRA).
	Nádoby o seba hrkocú. Tvorí sa nadmerné množstvo peny.	Uložte nádoby správne (pozri UKLADANIE RIADU DO KOŠOV). Umývací prostriedok nebol dávkovaný správne alebo nie je vhodný do umývačiek riadu (pozri PLNENIE DÁVKOVAČA UMÝVACIEHO PROSTRIEDKU). Vypnutím umývačky rešartujte aktuálny cyklus a následne ju znova zapnite, zvolte nový program, stlačte tlačidlo ŠTART/PAUZA a zatvorte dverka do 4 sekúnd. Nepridávajte čistiaci prostriedok.
Riad nie je čistý.	Riad nebol správne uložený.	Uložte nádoby správne (pozri UKLADANIE RIADU DO KOŠOV).
	Ostrekovacie ramená sa nemôžu voľne točiť, bránia im v tom kusy riadu.	Uložte nádoby správne (pozri UKLADANIE RIADU DO KOŠOV).
	Umývací cyklus je príliš jemný.	Vyberte príslušný umývací cyklus (pozri TABUĽKU PROGRAMOV).
	Tvorí sa nadmerné množstvo peny.	Umývací prostriedok nebol dávkovaný správne alebo nie je vhodný do umývačiek riadu (pozri PLNENIE DÁVKOVAČA UMÝVACIEHO PROSTRIEDKU).
	Veko priehradky na leštidlo nebolo správne uzavreté.	Presvedčte sa, či je veko dávkovača leštidla uzavreté.
	Filter je špinavý alebo upchatý.	Vyčistite zostavu filtrov (pozri STAROSTLIVOSŤ A ÚDRŽBA).
Umývačka sa neplní vodou. Zobrazenie na displeji: <b>H, 6</b> a LED dióda ZAP./VYP. rýchlo bliká.	Chýba soľ.	Naplňte zásobník soli (pozri PLNENIE ZÁSObNÍKA SOLI).
	V prívide nie je voda alebo je uzavretý ventil.	Presvedčte sa, či je v prívide voda a či tečie voda z kohútika.
	Prívodná hadica je ohnutá.	Presvedčte sa, či prívodná hadica nie je ohnutá (pozri kapitolu INŠTALÁCIA), znovu umývačku naprogramujte a spustite.
Umývačka riadu predčasne dokončí cyklus. Zobrazenie na displeji: <b>15</b> a LED dióda ZAP./VYP. rýchlo bliká.	Sitko v prívodnej hadici na vodu je upchaté; je potrebné ho vyčistiť.	Po overení a vyčistení vypnite a zapnite umývačku a rešartujte nový program.
	Odtoková hadica je umiestnená príliš nízko alebo voda odteká do domáceho odpadového systému.	Skontrolujte, či je koniec odtokovej hadice umiestnený v správnej výške (pozri kapitolu INŠTALÁCIA). Skontrolujte, či voda odteká do domáceho odpadového systému a v prípade potreby nainštalujte ventil na prívod vzduchu.
	V prívide vody je vzduch.	Skontrolujte, či prívod vody neprepúšťa alebo či dovnútra nevniká vzduch z iných dôvodov.

# TECHNICKÁ PODPORA

V prípade problémov s fungovaním sa obráťte na servisné stredisko Franke.  
Nikdy nepoužívajte služby neautorizovaných technikov.

### Uveďte tieto informácie:

- typ poruchy
- model spotrebiča (číslo/kód)
- výrobné číslo (S.N.)

Ak sa obráťte na popredajný servis, musíte uviesť kódy vyznačené na výrobnom štítku pripevnenom na ľavej alebo pravej strane vo vnútri dvierok umývačky.

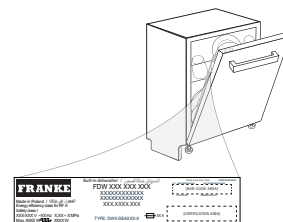

Informácie o modele získate cez QR kód na energetickom štítku.

Na štítku tiež nájdete identifikačné číslo modelu, ktoré môžete použiť na vyhľadávanie v registri na portáli <https://eprel.ec.europa.eu>



**WWW.FRANKE.COM**

© Franke Technology and Trademark Ltd, Switzerland

---

# İÇİNDEKİLER

---

GENEL BAKIŞ .....	59
İLK KULLANIM.....	60
PROGRAMLAR TABLOSU .....	61
SEÇENEKLER VE İŞLEVLER.....	62
RAFLARI DOLDURMA .....	62
GÜNLÜK KULLANIM.....	63
ÖNERİ VE İPUÇLARI .....	64
BAKIM VE TEMİZLİK.....	65
KURULUM.....	66
SORUN GİDERME .....	67
DESTEK.....	68



# KULLANIM KILAVUZU

Cihazı kullanmadan önce, Güvenlik Talimatlarını dikkatli şekilde okuyunuz.

## GENEL BAKIŞ

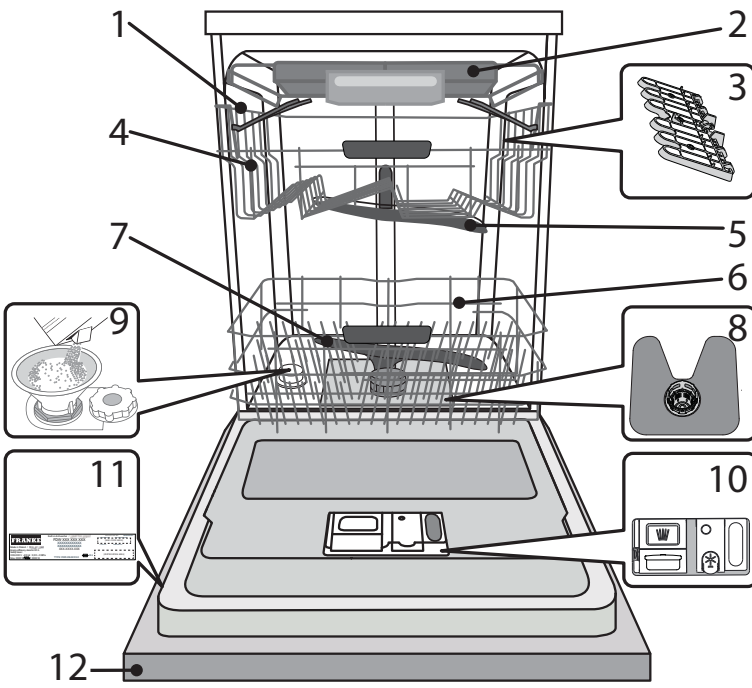

1. Üst raf
2. Çatal bıçak rafı
3. Katlanır kanatlar
4. Üst raf yükseklik ayarlayıcısı
5. Üst püskürtme kolu
6. Alt raf
7. Alt püskürtme kolu
8. Filtre Donanımı
9. Tuz haznesi
10. Deterjan ve Parlatıcı bölmeleri
11. Veri plakası
12. Kontrol paneli

## KONTROL PANELİ

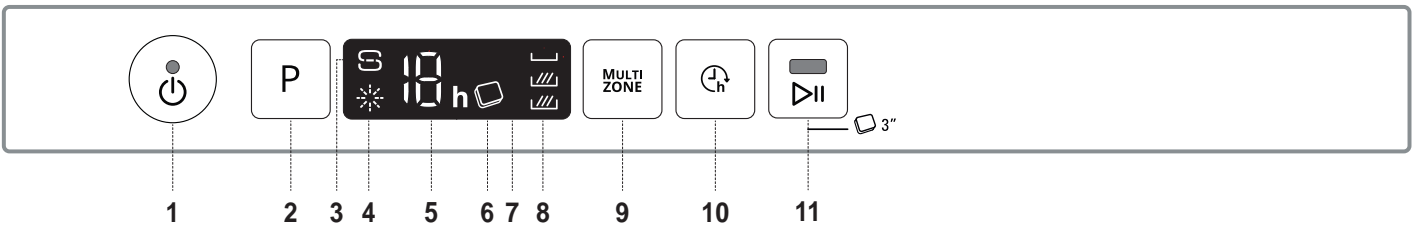

1. Gösterge ışıklı Açık-Kapalı/Sıfırlama düğmesi
2. Program seçme düğmesi
3. Tuz doldurma göstergesi ışığı
4. Parlatıcı doldurma göstergesi ışığı
5. Program numarası ve gecikme ararı
6. Tablet göstergesi ışığı
7. Ekran
8. Multizone göstergesi ışığı
9. Multizone düğmesi
10. Gecikme düğmesi
11. Gösterge ışıklı Başlat/Duraklat düğmesi / Tablet

# İLK KULLANIM TUZ, PARLATICI VE DETERJAN

Montajdan sonra, raflardan durdurucuları ve üst raftan tutucu elastik elemanları çıkarın.

## TUZ HAZNESİNİN DOLDURULMASI

Tuz kullanılması, bulaşıklarda ve makinenin işlevsel bileşenlerinde KİREÇ kalıntıları meydana gelmesini önler.

- **TUZ HAZNESİNİN KESİNLİKLE BOŞ BIRAKILMAMASI** zorunludur.
- Su sertliğini ayarlamak önemlidir.

Tuz haznesi, bulaşık makinesinin alt kısmında yer alır (bkz. ÜRÜN AÇIKLAMASI) ve kontrol panelindeki **TUZ DOLDURMA gösterge ışığı** yandığında doldurulmalıdır.

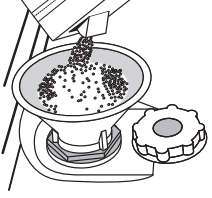

1. Alt rafı çıkarın ve haznenin kapağını sökün (saat yönünün tersinde).
2. **Sadece ilk kullanımınızda: tuz haznesini su ile doldurun.**
3. Huniyi konumlandırın (şekle bakın) ve tuz haznesini ağzına kadar doldurun (yaklaşık 1 kg); bir miktar suyun dışarı taşması normaldir.
4. **Huniyi çıkarın ve açıklıktaki tuz kalıntılarını silerek temizleyin.**

Yıkama programı sırasında hazneye deterjan girmemesi için, kapağın iyice sıkıldığından emin olun (bu, su yumuşatıcısına onarımı mümkün olmayan zararlar verebilir).

**Korozyonu önlemek için, tuz eklemeniz gerektiğinde, yıkama çevrimi başlamadan önce prosedürün tamamlanması zorunludur.**

## SUYUN SERTLİĞİNİN AYARLANMASI

Su yumuşatıcısının mükemmel bir şekilde çalışmasını sağlamak için, su sertlik ayarının evinizdeki suyun sertliğine göre yapılması esastır. Bu bilgilere yerel su tedarikçinizden ulaşabilirsiniz.

Suyun sertliğine ilişkin varsayılan değer fabrika tarafından belirlenir.

- AÇIK/KAPALI düğmesine basarak cihazı açın.
- AÇIK/KAPALI düğmesine basarak cihazı kapatın.
- P düğmesini bip sesi duyana kadar 5 saniye basılı tutun.
- AÇIK/KAPALI düğmesine basarak cihazı açın.
- Hem geçerli seçim seviyesinin numarası, hem de tuz gösterge ışığı yanıp söner.
- İstedığınız sertlik seviyesini seçmek için P düğmesine basın (bkz. SU SERTLİK TABLOSU).

Su Sertlik Tablosu			
Seviye	°dH Alman derecesi	°fH Fransız derecesi	°Clark İngiliz dereceleri
1	Yumuşak	0 - 6	0 - 10
2	Orta	7 - 11	11 - 20
3	Ortalama	12 - 16	21 - 29
4	Sert	17 - 34	30 - 60
5	Çok sert	35 - 50	61 - 90

- AÇIK/KAPALI düğmesine basarak cihazı kapatın.

Ayarlama işlemi tamamlandı!

Bu prosedür tamamlandığında, herhangi bir yükleme yapmadan bir program çalıştırın.

**Yalnızca bulaşık makineleri için özel olarak tasarlanmış tuz kullanın.**

Tuz makineye döküldükten sonra, TUZ DOLDURMA gösterge ışığı söner.

**Tuz haznesi doldurulmazsa, su yumuşatıcısı ile ısıtma elemanı, kireç birikmesi sonucunda zarar görebilir. Her tür bulaşık makinesi deterjanı ile birlikte Tuz kullanılması önerilir.**

## PARLATICI BÖLMESİNİN DOLDURULMASI

Parlatıcı, bulaşıkların daha kolay KURUMASINI sağlar. Parlatıcı bölümü **A**, kontrol panelinde **PARLATICI DOLDURMA gösterge ışığı** yandığında doldurulmalıdır.

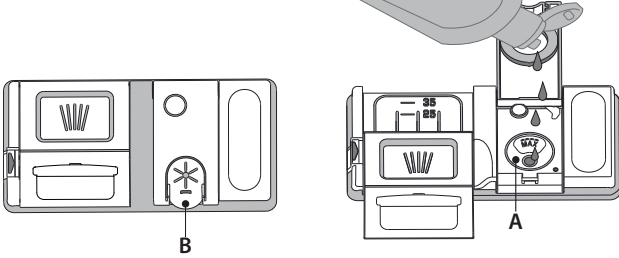

1. Kapağın üstündeki tırnağa bastırarak ve yukarı çekmek suretiyle bölme **B** açın.
2. Doldurma alanının maksimum (110 ml) referans çentiğine kadar dikkatli bir şekilde parlatıcı ekleyin - taşırarak dökmekten sakının. Bu olursa, dökülen kısmı derhal kuru bir bezle temizleyin.
3. Kapağı kapatmak için, klik sesi duyana kadar aşağı bastırın.

**Parlatıcıyı ASLA doğrudan teknenin içine dökmeyin.**

## PARLATICI DOZAJININ AYARLANMASI

Kurutma sonuçlarından memnun değilseniz, kullanılan parlatıcı miktarını ayarlayabilirsiniz.

- AÇIK/KAPALI düğmesini kullanarak, bulaşık makinesini açın.
- AÇIK/KAPALI düğmesini kullanarak kapatın.
- P düğmesine üç kez basın - bir bip sesi duyulacaktır.
- AÇIK/KAPALI düğmesini kullanarak açın.
- Geçerli seçim seviyesinin numarası ile parlatıcı gösterge ışığı yanıp söner.
- Verilecek parlatıcı miktarının seviyesini seçmek için P düğmesine basın.
- AÇIK/KAPALI düğmesini kullanarak kapatın

Ayarlama işlemi tamamlandı!

IParlatıcı seviyesi SIFIR (EKO) olarak ayarlanırsa, parlatıcı verilmez. Parlatıcınız biterse PARLATICI DÜŞÜK gösterge ışığı yanmaz.

Bulaşık makinesinin modeline göre en fazla 5 seviye ayarlanabilir.

Fabrika ayarı modele özeldir; makinenizin ayarını kontrol etmek için yukarıdaki talimatları izleyin.

- Bulaşıkların üzerinde mavimsi çizgiler görürseniz, düşük bir değere (1-2) ayarlayın.
- Bulaşıkların üzerinde su damlaları veya kireç izleri varsa, daha yüksek bir değere (3-4) ayarlayın.

## DETERJAN BÖLMESİNİN DOLDURULMASI

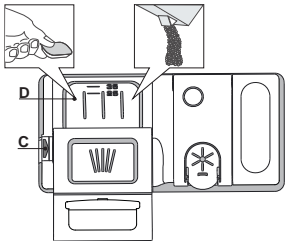









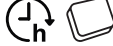
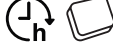



**Bulaşık makineleri için tasarlanmamış olan deterjanların kullanılması, cihazın arızalanmasına ya da zarar görmesine neden olabilir. Deterjan bölümünü açmak için açma düzeneği C'yı kullanın. Deterjanı yalnızca kuru deterjan bölümüne D koyun. Ön yıkama deterjanını doğrudan teknenin içine yerleştirin.**

1. Deterjan ölçümü yaparken, doğru miktarda deterjan eklemek için daha önce verilen bilgilere bakın. Çekmecenin **D** içinde, deterjan dozunun ayarlanmasına yardımcı olacak gösterebilirler vardır.
2. Bölmenin kenarlarından deterjan kalıntılarını temizleyin ve klik sesi duyarak kapağı kapatın.
3. Kapatma düzeneği yerine tespit edilene kadar, deterjan bölümünün kapağını yukarı doğru çekerek kapatın.

Deterjan bölümü, programa göre doğru zamanda otomatik olarak açılır. Hepsini bir arada deterjanlar kullanılırsa, programı daima en iyi yıkama ve kurutma sonuçları elde edilecek şekilde ayarladığından, **TABLET** düğmesinin kullanılmasını öneriyoruz.

# PROGRAMLAR TABLOSU

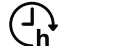
Program	Kurutma aşaması	CoolDry	Yıkama programının süresi (saat:d)	Su tüketimi (litre/çevrim)	Enerji tüketimi (kWh/çevrim)	Enerji tüketimi (kWh/çevrim)	
1. Eko	ECO 50°	✓	✓		3:10	9,5	0,85
2. Oto	AUTO 50-60°	✓	✓	MULTI ZONE 	1:25 - 3:00	7,0 - 14,0	0,90 - 1,40
3. Yoğun	 65°	✓	✓	MULTI ZONE 	2:50	16,0	1,60
4. Hızlı Yıkama ve Kurutma	 50°	✓	✓	MULTI ZONE 	1:25	11,5	1,10
5. Kristaller	 45°	✓	✓	MULTI ZONE 	1:40	11,5	1,20
6. Hızlı 30'	 50°	-	-	MULTI ZONE 	0:30	9,0	0,50
7. Sessiz	 50°	✓	✓		3:30	15,0	1,15
8. Ön Yıkama		-	-	MULTI ZONE 	0:12	4,5	0,01

EKO program verileri, Avrupa Standardı EN 60436:2020 uyarınca laboratuvar koşullarında ölçülür.

Herhangi bir programdan önce bulaşıkları ön işlemden geçirmeye gerek yoktur.

\*) Tüm seçenekler aynı anda kullanılamaz.

\*\*) Eko programının dışındaki programlar için verilen değerler yalnızca gösterge niteliğindedir. Gerçek süre; gelen suyun sıcaklığı ve basıncı, oda sıcaklığı, deterjan miktarı, yük miktarı ve türü, yük dengeleme, seçili ek seçenekler ve sensör kalibrasyonu gibi birçok faktöre bağlı olarak değişebilir. Sensör kalibrasyonu, programın süresini 20 dakikaya kadar artırabilir.

## PROGRAMLARIN AÇIKLAMASI

### Yıkama çevrimi seçme talimatları.

#### 1 EKO

Eko programı, normal kirli bulaşıkların temizlenmesi için uygundur, bu kullanım için, hem enerji hem de su tüketimi bakımından en verimli programdır ve AB Eko tasarım mevzuatına uygunluğun değerlendirilmesinde kullanılır.

#### 2 OTO

Kurumuş yemek artıkları içeren normal kirli bulaşıklar için kullanılır. Bulaşıkların üzerindeki kir seviyesini hisseder ve programı uygun şekilde ayarlar.

#### 3 YOĞUN

Ağır derecede kirli bulaşıklar için önerilen program, özellikle de tencere ve tavalar için uygundur (hassas parçalar için kullanılmaz).

#### 4 HIZLI YIKAMA VE KURUTMA

Normal kirli bulaşıklar. Daha kısa sürede optimum temizleme ve kurutma performansı sağlayan günlük çevrim.

#### 5 KRİSTALLER

Bardaklar ve fincanlar gibi, yüksek sıcaklıklara daha hassas olan bulaşıklara uygun bir program.

#### 6 HIZLI 30'

Kurumuş yemek kalıntıları olmayan, yarım yüklü hafif kirli bulaşıklar için kullanılacak program. Kurutma aşaması yoktur

#### 7 SESSİZ

Cihazın gece saatlerinde çalıştırılması için uygundur. En düşük gürültü emisyonuyla optimum temizleme ve kurutma performansını sağlar.

#### 8 ÖN YIKAMA

Daha sonra yıkanması planlanan bulaşıklara ferahlık kazandırmak için kullanın. Bu program ile deterjan kullanılmaz.

#### Notlar:

Hızlı 30' çevriminin hafif kirli bulaşıklara özel olduğuna dikkat ediniz.

# SEÇENEKLER VE İŞLEVLER

SEÇENEKLER, doğrudan ilgili düğmeye basılarak seçilebilir (bkz. KONTROL PANELİ). Bir seçeneğin seçilen programla uyumlu olmaması durumunda (bkz. PROGRAMLAR TABLOSU), ilgili LED hızlı bir şekilde 3 kez yanıp söner ve bip sesi duyulur. Seçenek etkinleştirilmez.

## MULTI ZONE MULTIZONE

Yıkaması gereken bulaşık çok fazla değilse, su, elektrik ve deterjan tasarrufu için yarım yükleme kullanılabilir.

Programı seçin ve ardından MULTIZONE düğmesine basın: seçilen rafın simgesi ekranda görüntülenir. Cihaz, varsayılan olarak tüm raflardaki bulaşıkları yıkar.

Yalnızca belirli bir rafı yıkamak için, bu düğmeye tekrarlı bir şekilde basın:



ekranda gösterilir (yalnızca alt raf)



ekranda gösterilir (yalnızca üst raf)



ekranda gösterilir (yalnızca çatal bıçak rafı)



ekranda gösterilir (seçenek KAPALIDIR ve cihaz tüm raflardaki bulaşıkları yıkayacaktır).

**Yalnızca üst veya alt rafa yükleme yapmayı ve deterjan miktarını uygun şekilde azaltmayı unutmayın.**

**Üst sepet çıkarılırsa, deterjanı, deterjan çekmecesinin yerine doğrudan yıkama bölümüne uygulayınız.**

## GEÇİKME

Programın başlama zamanı, 1 ile 12 saat arasında bir süre boyunca geciktirilebilir.

1. GEÇİKME düğmesine basın: ilgili «h» sembolü ekranda görünür; düğmeye her bastığınızda, seçilen yıkama çevriminin başlaması için kalan süre (maks. 12 saate kadar 1 saat, 2 saat vs.) artırılabilecektir.
2. Yıkama programını seçin, BAŞLAT/Duraklat düğmesine basın ve 4 saniye içerisinde kapağı kapatın: zamanlayıcı geri saymaya başlayacaktır.
3. Bu süre dolduğunda, gösterge ışığı «h» kapanır ve yıkama çevrimi başlatılır. Gecikme süresini ayarlamak ve daha kısa bir süre seçmek için, GEÇİKME düğmesine basın. İptal etmek için, seçilen gecikmeli başlatma gösterge ışığı h sönene kadar düğmeye tekrarlı olarak basın. Yıkama programı, kapak kapanır kapanmaz otomatik olarak başlatılacaktır.

**GEÇİKME işlevi, bir yıkama çevrimi başlatıldıktan sonra ayarlanamaz.**

## TABLET (Tab)

Bu ayar, kullanılan deterjan cinsine göre program performansını optimize etmenizi sağlar.

Tablet şeklinde kombine deterjanlar kullanırsanız (1 doz parlatici, tuz ve deterjan), BAŞLAT/DURAKLAT düğmesine 3 saniye boyunca basın (gösterge ışığı yanacaktır).

**Toz veya sıvı deterjan kullanırsanız, bu seçenek kapalı olmalıdır.**

## RAFLARI DOLDURMA

### ÇATAL BIÇAK RAFI

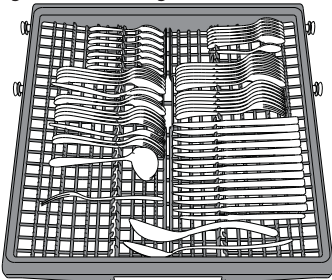

Üçüncü raf, çatal-bıçakları yerleştirmek üzere tasarlanmıştır. Çatal-bıçakları şekilde gösterildiği gibi yerleştirin. Çatal-bıçakların ayrı bir yere yerleştirilmesi, yıkama sonrasında toplanmalarını kolaylaştırır ve yıkama ve kurutma performansını iyileştirir.



### ÇALIŞMA GÖSTERGESİ

Zeminde kehribar renkli bir LED ışığı bulaşık makinesinin çalıştığını gösterir. Aşağıdaki işletim modlarından biri seçilebilir:

- a) Devre dışı işlevi.
- b) Çevrim başladığında, ışık birkaç saniye boyunca yanar, çevrim sırasında kapalı kalır ve çevrimin sonunda yanıp söner.
- c) Işık, çevrim sırasında açık kalır ve çevrimin sonunda yanıp söner (varsayılan mod).

Gecikmeli başlatma ayarlanmış ise, mod b) veya c)'nin ayarlanmış olmasına bağlı olarak ya geri sayımın ilk birkaç saniyesinde ya da geri sayım boyunca yanar.

Kapak her açıldığında ışık söner. Tercih ettiğiniz modu seçmek için, makineyi açın, üç harften biri ekranda görünene kadar **P** düğmesini basılı tutun, istediğiniz harfe (veya moda) ulaşana kadar **P** düğmesine basın ve seçimi doğrulamak için **P** düğmesini basılı tutun.

**Not: CoolDry etkinse ve kapağı açarsa, çevrimin sonunda Çalışma Göstergesi yanıp sönmeyecektir.**

### CoolDry

CoolDry, her gün üstün kurutma performansı sağlamak üzere, kurutma aşaması sırasında/sonrasında kapağı otomatik olarak açan bir konveksiyon kurutma sistemidir.

İlave buhar koruması olarak, özel tasarlanmış koruma levhası bulaşık makinesine eklenir. Koruma levhasının nasıl monte edileceğini görmek için bkz. (MONTAJ KILAVUZU).

CoolDry işlevi, kullanıcı tarafından şu şekilde devre dışı bırakılabilir:

1. **P** düğmesini (6 saniye) basılı tutarak Bulaşık makinesi yazılım menüsüne gidin.
2. Şu an Işık Kontrol Menüsünderesiniz (lütfen ÇALIŞMA GÖSTERGESİ açıklamasına bakınız), herhangi bir şeyi değiştirmek istemiyorsanız lütfen **P** düğmesini basılı tutun (3 sn).
3. CoolDry Kontrol Menüsüne geçtiniz, **P** düğmesine basarak CoolDry işlevinin durumunu değiştirebilirsiniz:

**E** – etkinleştirildi **d** – devre dışı bırakıldı

Değişikliği onaylamak ve Kontrol Menüsünden çıkmak için lütfen **P** düğmesini (3 saniye) basılı tutun.

**Bıçaklar ve keskin uçlu diğer aletler, ağız kısımları aşağı bakacak şekilde konmalıdır.**

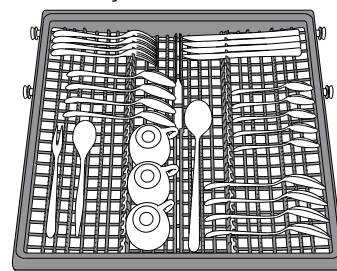

Rafın geometrisi, kahve fincanı gibi küçük öğelerin ortadaki alana yerleştirilebilmesini sağlar.

## ÜST RAF

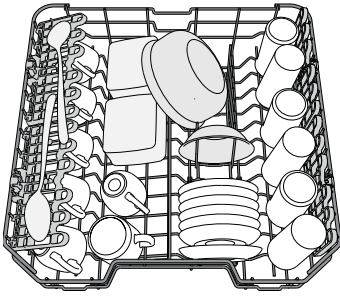

Hassas ve hafif tabakları yerleştirin: bardak, kupa, fincan tabağı, alçak salata kaseleri.

(üst raf için doldurma örneği)

### ÜST RAFIN YÜKSEKLİĞİNİN AYARLANMASI

Üst rafın yüksekliği ayarlanabilir: büyük bulaşıkları alt sepete koymak için yüksek konum ve yukarıya doğru daha fazla alan elde ederek, yukarıya açılan desteklerden olabildiğince fazla yararlanmak ve alt rafa yüklenen nesnelere çarpışmayı önlemek için alçak konum.

Üst raf, bir **Üst Raf yükseklik ayarlayıcısı** (şekle bakın) ile donatılmıştır; kollara bastırmadan, raf üst konumda dengelendiğinde yalnızca raf taraflarından tutarak kaldırın.

Alçak konuma geri getirmek için, rafın yanlarındaki kollara **A** bastırın ve sepeti aşağı doğru hareket ettirin.

**Rafın yüksekliğini yüklü halde ayarlamamanızı şiddetle öneririz. Sepeti ASLA yalnızca bir tarafından yükseltmeyin veya alçaltmayın.**

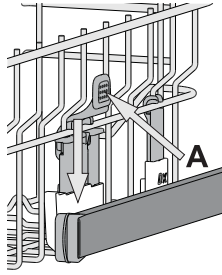

### AYARLANABİLİR KONUMLU KATLANIR KANATLAR

Raftaki mutfak malzemelerinin ideal şekilde düzenlenebilmesi için yan katlanabilir kanatlar katlanmış ya da açık konuma getirilebilir.

Şarap kadehleri, her bir kadehin sap kısmı ilgili yuvaya oturtulmak suretiyle katlanır kanatların içine güvenle yerleştirilebilir.

Modele bağlı olarak:

- açık konuma getirmek için, kanatların yukarıya kaydırılması ve döndürülmesi ya da geçme parçalardan kurtarılması ve aşağıya çekilmesi gerekir.
- katlanmış konuma getirmek için, kanatların döndürülmesi ve aşağıya kaydırılması ya da yukarıya çekilmesi ve geçme parçalara takılması gerekir.

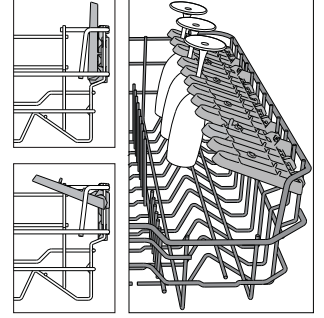

## ALT RAF

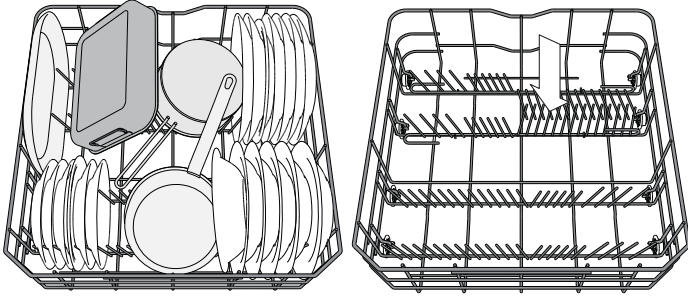

(alt raf için doldurma örneği)

Tencereler, kapaklar, tabaklar, salata kaseleri, çatal-bıçaklar vs. için kullanılabilir. Büyük tabaklar ve kapaklar, püskürtme kolu ile çarpışmalarını önlemek üzere ideal olarak yanlara yerleştirilmelidir.

Alt raf, tabak yerleştirirken dikey konumda veya tava ve salata kaselerini kolay bir şekilde yerleştirmek için yatay (alçak) konumda kullanılacak yukarıya doğru açılan desteklere sahiptir.

## GÜNLÜK KULLANIM

### 1. SU BAĞLANTISINI KONTROL EDİN

Bulaşık makinesinin su şebekesine bağlı olduğunu ve musluğun açık olduğunu kontrol edin.

### 2. BULAŞIK MAKİNESİNİ AÇIN

Kapağı açın ve AÇIK/KAPALI düğmesine basın.

### 3. RAFLARI DOLDURUN

(bkz. RAFLARIN DOLDURULMASI).

### 4. DETERJAN ÇEKMECESİNİN DOLDURULMASI

### 5. PROGRAMI SEÇİN VE ÇEVİRİMİ ÖZELLEŞTİRİN

Bulaşık türüne ve kirlilik seviyesine (bkz. PROGRAMLARIN AÇIKLAMASI) göre en uygun programı, P düğmesine basarak seçin. İsteddiğiniz seçenekleri seçin (bkz. SEÇENEKLER VE İŞLEVLER).

### 6. BAŞLATIN

BAŞLAT/DURAKLAT düğmesine basarak (led yanar) ve 4 saniye içinde kapağı kapatarak, yıkama çevrimini başlatın. Program başladığında, tek bir bip sesi duyarsınız. Kapak 4 saniye içinde kapatılmazsa, alarm sesi çalınacaktır. Bu durumda kapağı açın, BAŞLAT/DURAKLAT düğmesine basın ve 4 saniye içinde kapağı tekrar kapatın.

### 7. YIKAMA ÇEVİRİMİNİN SONU

Programın sonu, ses sinyalleri ile gösterilir ve program numarası ekranda yanıp söner ve LED ışık zeminde parlar (etkinleştirilmişse). Kapağı açın ve AÇIK/KAPALI düğmesine basarak cihazı kapatın. Yanma riskini önlemek için, bulaşıkları çıkarmadan önce birkaç dakika bekleyin. Alçak olandan başlayarak rafları boşaltın.

**Makine, elektrik tüketimini en aza indirmek için, uzun süre atıl durumda kaldığında otomatik olarak kapanacaktır. Bulaşıklar az kirli veya bulaşık makinesine yerleştirilmeden önce sudan geçirilmiş ise, kullanılan deterjan miktarını uygun şekilde azaltın.**



## ÇALIŞAN BİR PROGRAMIN DEĞİŞTİRİLMESİ

Yanlış program seçilirse, yeni başlamış olması kaydıyla değiştirilmesi mümkündür: kapağı açın, **AÇIK/KAPALI** düğmesini basılı tutun, makine kapanacaktır.

**AÇIK/KAPALI** düğmesini kullanarak makineyi tekrar açın ve yeni yıkama çevrimini ve istediğiniz seçenekleri seçin; **BAŞLAT/DURAKLAT** düğmesine basarak (led yanar) ve 4 saniye içinde kapağı kapatarak, yıkama çevrimini başlatın.

## İLAVE BULAŞIK EKLEME

Makineyi kapatmadan, kapağı açın (BAŞLAT/DURAKLAT ledi yanıp sönmeye başlar) (**SICAK buhara karşı dikkatli olun!**) ve bulaşıkları makineye yerleştirin. **BAŞLAT/DURAKLAT** düğmesine basarak 4 saniye içinde kapağı kapatın; çevrim, kesintiye uğratıldığı noktadan devam edecektir.

## YANLIŞLIKLA KESİNTİYE UĞRATMA

Yıkama çevrimi sırasında kapak açılırsa veya elektrik kesintisi meydana gelirse, çevrim durdurulur. **BAŞLAT/DURAKLAT** düğmesine basarak 4 saniye içinde kapağı kapatın; çevrim, kesintiye uğratıldığı noktadan devam edecektir.

# ÖNERİ VE İPUÇLARI

## İPUÇLARI

Sepetleri doldurmadan önce, bulaşıklardaki tüm yiyecek kalıntılarını temizleyin ve bardakları boşaltın. Akan suyun altında önceden durulamanıza gerek yoktur.

Bulaşıkları, yerlerinde sabit duracak ve devrilmeyecek şekilde yerleştirin; ve kapları açık kısımları aşağı bakacak ve içbükey/dışbükey kısımları açılı olacak şekilde düzenleyerek, suyun her yüzeye ulaşmasını ve serbest bir şekilde akmasını sağlayın.

**Uyarı:** kapaklar, tutma kolları, tepsiler ve kızartma tavaları püskürtme kollarının dönmelerini engellemez.

Küçük öğeleri çatal bıçak sepetine yerleştirin.

Çok kirli tabak ve tavalara, su daha güçlü püskürtüldüğünden ve daha iyi bir yıkama performansı sağladığından, alt sepete yerleştirilmelidir. Cihazı doldurduktan sonra, püskürtme kollarının serbest bir şekilde dönebildiğinden emin olun.

## ENERJİ TASARRUFUYLA İLGİLİ İPUÇLARI

- Ev tipi bulaşık makinesi üreticinin talimatlarına uygun olarak kullanıldığında, **bulaşıklar bulaşık makinesinde yıkandığında elde yıkamaya kıyasla genellikle DAHA AZ ENERJİ ve su harcar.**
- Bulaşık makinesinin verimini en üst seviyeye çıkarmak için, **yıkama çevriminin bulaşık makinesi tamamen dolduğunda başlatılması önerilir.** Ev tipi bulaşık makinesinin üretici tarafından belirtilen kapasiteye kadar yüklenmesi, enerji ve su tasarrufuna katkıda bulunacaktır. Bulaşıkların doğru yüklenmesiyle ilgili bilgilere, **SEPETLERİN YÜKLENMESİ** bölümünden ulaşılabilir. Kısmi yükleme durumunda, yalnızca seçilmiş sepetleri doldurarak, varsa özel yıkama seçeneklerinin (Yarım Yük/ Zone Wash (Bölge Yıkama)/ Multizone (Çoklu Bölge)) kullanılması önerilir. Bulaşık makinesinin yanlış yüklenmesi veya aşırı yüklenmesi, kaynakların kullanımını artırarak (su, enerji ve zaman gibi ve aynı zamanda gürültü seviyesini artırır), temizleme ve kurutma performansını azaltabilir.
- Bulaşıklara elle ön durulama yapılması, su ve enerji tüketiminin artmasına yol açar ve tavsiye edilmez.

## HİJYEN

Bulaşık makinesinde kötü koku ve tortu birikmesini önlemek için, **lütfen ayda en az bir kez yüksek sıcaklıklı bir program çalıştırın.** Cihazınızı temizlemek için bir çay kaşığı deterjan kullanın ve bulaşık doldurmadan çalıştırın.

## UYGUN OLMAYAN BULAŞIKLAR

Bulaşık makinesinde yıkanmayan ürünler:

- Ahşap kaplar, tencere veya tavalara: bunlar yüksek yıkama sıcaklıkları nedeniyle zarar görebilir.
- Elde hazırlanmış ürünler: bunlar bulaşık makinesinde yıkamak için nadiren uygundur. Nispeten yüksek su sıcaklıkları ve kullanılan deterjanlar onlara zarar verebilir.
- Plastik tabakalar: bunlar ısıya dayanıklı değildir ve şekillerini kaybedebilir. Isıya dayanıklı plastik tabaklar üst sepette yıkanmalıdır.
- Yemekler ve bakır, kalay, çinko veya pirinçli nesnelere: bunlar lekelenme eğilimindedir.
- Alüminyum kaplar: Eloksallı alüminyumdan yapılan ürünler renklerini kaybedebilir.
- Gümüş ürünler: gümüş renkli ürünler lekelenir.
- Cam ve kristal: genel olarak cam ve kristal objeler bulaşık makinesinde yıkanabilir. Bununla birlikte, belirli cam ve kristal türleri donuklaşabilir ve birçok yıkamadan sonra berraklıklarını kaybedebilir. Bu nedenle, bu maddeler için mevcut en az agresif programı kullanmanızı öneririz.
- Süslemeli ürünler: piyasada bulunan süslemeli cisimler bulaşık makinesinde yıkamaya dayanabiliyor, ancak renkler çok fazla yıkandıktan sonra soluyor olabilir. Renklerin hasarlığı konusunda şüphelenirseniz, yaklaşık bir ay boyunca her seferinde birkaç öğeyi yıkamanız önerilir.

## CAM EŞYALARIN VE YEMEK TAKIMLARININ HASAR GÖRMESİ

- Yalnızca üretici firma tarafından bulaşık makinesine uygun olduğu belirtilen cam ve porselen eşyaları kullanın.
- Yemek takımlarına uygun hassas bir deterjan kullanın
- Yıkama çevrimi sonlandığında cam eşyaları ve çatal bıçakları hemen bulaşık makinesinden çıkarın.

## BAKIM VE TEMİZLİK

Cihazınızı temizlerken ve bakım işlemleri gerçekleştirirken daima fişini çekin. Makineyi temizlemek için yanıcı sıvılar kullanmayın.

### BULAŞIK MAKİNESİNİN TEMİZLENMESİ

Cihazın iç kısmında oluşan izler, su ve az miktarda sirke ile nemlendirilmiş bir bezle temizlenebilir. Makinenin dış yüzeyleri ile kontrol paneli, su ile nemlendirilmiş aşındırıcı olmayan bir bez kullanılarak temizlenebilir. Çözücü veya aşındırıcı ürünler kullanmayın.



### KÖTÜ KOKULARIN ÖNLENMESİ

Makinenin içinde nem oluşarak hapsolmasını önlemek için cihazın kapağını daima aralık bırakın. Kapağın etrafındaki sızdırmazlık elemanlarını ve deterjan çekmecelerini nemli bir sünger kullanarak düzenli olarak temizleyin. Bu, kötü koku oluşumunun başlıca sebebi olarak sızdırmazlık elemanlarında yiyecek kalmasını önleyecektir.

### SU GİRİŞ HORTUMUNUN TEMİZLENMESİ

Su hortumları yeni veya uzun bir süre boyunca kullanılmamış ise, gerekli bağlantıları yapmadan önce, suyun berrak ve katışık maddelerinden arı olduğundan emin olmak için akmasına izin verin. Bu önlem alınmazsa, su girişi tıkanarak, bulaşık makinesine zarar verebilir.

### SU BESLEME HORTUMUNUN KONTROLÜ

Giriş hortumunu kırılmalı ve çatlak olup olmadığına dair düzenli olarak kontrol edin. Hasarlı ise, Satış Sonrası Servisimizden veya uzman satıcınızdan alabileceğiniz yeni bir hortumla değiştirin. Hortumun tipine bağlı olarak:

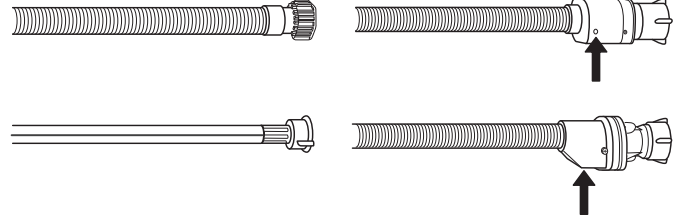

Giriş hortumunun kaplaması şeffaf ise, renginin yerel olarak koyulaşmış koyulaşmadığını periyodik olarak kontrol edin. Bu durum söz konusuysa, hortum sızdırıyor olabilir ve değiştirilmesi gerekir. Su tutucu hortumlar için: küçük emniyet valfi muayene camını kontrol edin (oka bakın). Kırmızı ise, su tutma işlevi tetiklenmiştir ve hortumun yenisiyle değiştirilmesi gerekmektedir. Bu hortumu sökmek için, hortumu sökerken serbest bırakma düğmesine basın.

## FİLTRE DONANIMININ TEMİZLENMESİ

Filtrelerin tıkanmaması ve atık suyun doğru bir şekilde dışarı akması için, filtre donanımını düzenli olarak temizleyin.

Bulaşık makinesinin filtreleri tıkanmış halde ya da filtreleme sistemi ya da püskürtme kollarının içinde yabancı nesnelere varken kullanılması, birimin arızalanmasına neden olarak, performans kaybına, gürültülü çalışmasına ya da kaynakların daha fazla kullanılmasına yol açabilir. Filtre donanımı, yıkama suyunun yiyecek artıklarını temizleyerek, suyun devridaimini sağlayan üç filtreden oluşur: en iyi yıkama sonuçlarını almak için bunları temiz tutmanız gerekir.

**Bulaşık makinesi, filtreleri olmadan veya filtre gevşek ise kullanılmamalıdır.**

Ayda en az bir kez ya da her 30 çevrimden sonra, filtre donanımını kontrol edin ve gerekirse metal olmayan bir fırça kullanarak ve aşağıdaki talimatları uygulayarak, akan suyun altında iyice temizleyin:

1. Silindirik filtreyi **A** saat yönünün tersinde çevirin ve çekip çıkarın (Şek 1).
2. Tas şeklindeki filtreyi **B** yan kanatlara az miktarda basınç uygulayarak çıkarın (Şek 2).
3. Paslanmaz çelik plaka filtreyi **C** kaydırarak çekin (Şek 3).
4. Yabancı nesnelere tespit ederseniz (kırık cam, porselen, kemik, meyve tohumu vs.) lütfen bunları dikkatli bir şekilde temizleyin.
5. Tıkaçı kontrol edin ve yiyecek artıklarını temizleyin. Yıkama çevrimi pompa korumasını (siyah ayrıntı) **ASLA ÇIKARMAYIN** (Şek 4).

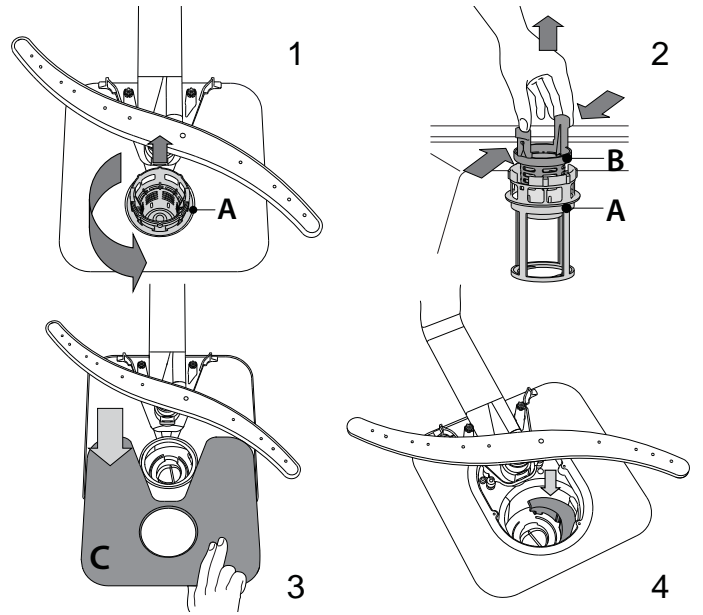

Filtreleri temizledikten sonra, filtre donanımını yerine yerleştirin ve doğru konumda sabitleyin; bu, bulaşık makinesinin verimli çalışmasını sürdürmek için gereklidir.

## PÜSKÜRTME KOLLARININ TEMİZLENMESİ

Zaman zaman püskürtme kollarında yiyecek artıkları sıkışabilir ve su püskürtmek için kullanılan delikleri tıkaçabilir. Dolayısıyla, kolları zaman zaman kontrol etmeniz ve metalik olmayan küçük bir fırça ile temizlemeniz önerilir.

Üst püskürtme kolunu çıkarmak için, plastik kilitleme halkasını saat yönünün tersinde çevirin. Üst püskürtme kolu, daha fazla delik içeren tarafı yukarı bakacak şekilde yerine yerleştirilmelidir.

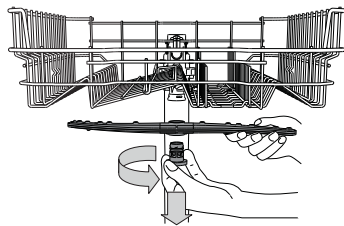

Alt püskürtme kolu, yukarı doğru çekilerek çıkarılabilir.

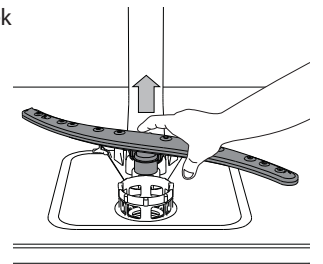

## SU YUMUŞATMA SİSTEMİ

Su yumuşatıcısı, suyun sertliğini otomatik olarak azaltarak, sonuçta ısıtıcıda kireç birikmesini önler ve daha iyi bir temizleme verimliliğine de katkıda bulunur.

**Bu sistem kendini tuzla yeniler, dolayısıyla tuz haznesi boşaldığında doldurulmalıdır.**

Rejenerasyon sıklığı, su sertlik seviyesi ayarına bağlıdır - suyun sertlik seviyesi 3 olarak ayarlandığında, rejenerasyon işlemi her 6 Eko çevriminde bir kez gerçekleşir.

Yenileme işlemi, son durulamada başlar ve kurutma aşamasında, çevrim sona ermeden önce biter.

- Tek bir yenileme işleminde tüketim: ~3,5 L su;
- Çevrimi 5 dakika daha uzatır;
- 0,005 kWh'den az enerji tüketir.

## KURULUM

Cihazın herhangi bir zamanda taşınması gerekirse, cihazı dik konumda tutun; kesinlikle gerekli olması durumunda, arkaya doğru yatırılabilir.

### SU BESLEMESİNİN BAĞLANMASI

Su beslemesinin kurulum için ayarlanması, yalnızca kalifiye bir teknisyen tarafından gerçekleştirilmelidir.

Olası en iyi montajı sağlamak için, su giriş ve çıkış hortumları sağa veya sola doğru konumlandırılabilir. Bulaşık makinesinin hortumları bükmediğinden veya ezmediğinden emin olun.

### SU GİRİŞ HORTUMUNUN BAĞLANMASI

- Suyu tamamen berrak olana kadar akıtın.
- Giriş hortumunu yerine sıkı bir şekilde vidalayın ve musluğu açın. Giriş hortumu yeterince uzun değilse, uzman bir mağaza veya yetkili bir teknisyenle irtibata geçin.

Suyun basıncı, Teknik Veriler tablosunda belirtilen değerlerde olmalıdır - aksi halde bulaşık makinesi düzgün çalışmayabilir. Hortumun bükülmüş veya sıkışmış olmadığından emin olun.

SU BESLEME HORTUMU BAĞLANTISI İÇİN ÖZELLİKLER:

SU BESLEMESİ	soğuk veya sıcak (maks. 60°C)
SU GİRİŞİ	3/4"
SU GÜCÜ BASINÇ	0,05 ÷ 1 MPa (0.5 ÷ 10 bar) 7,25 – 145 psi

### SU ÇIKIŞ HORTUMUNUN BAĞLANMASI

Çıkış hortumunu, minimum çapı 2 cm olan bir tahliye kanalına bağlayın **A**. Çıkış hortumu bağlantısı, bulaşık makinesinin bulunduğu zemin veya yüzeyden 40 ila 80 cm yükseklikte olmalıdır. Su çıkış hortumunu lavabo tahliyesine bağlamadan önce, plastik tapayı çıkarın **B**.

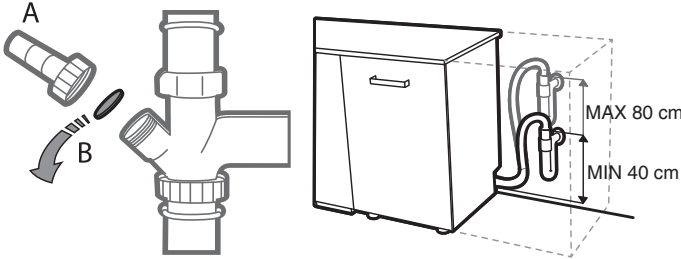

### SU BASMASINA KARŞI KORUMA

Su basmasına karşı koruma. Su basmasını önlemek için, bulaşık makinesi, cihazın içinde anormallik veya sızıntı meydana gelmesi durumunda su beslemesini bloke eden özel bir sistemle donatılmıştır. Bazı modeller, besleme hortumunun yırtılması durumunda bile su basmasına karşı koruma sağlayan ek bir emniyet cihazı olan **New Aqua Stop** ile de donatılmıştır.

Modelde, Aquastop su koruma sistemi bulunmaktadır.

Su giriş hortumu akım taşıyan elektrikli kısımlar içerdiğinden, hiçbir koşulda kesilmemelidir.

### ELEKTRİK BAĞLANTISI

**UYARI: Su giriş hortumu akım taşıyan elektrikli kısımlar içerdiğinden, hiçbir koşulda kesilmemelidir.**

Fişi elektrik prizine takmadan önce aşağıdakilerden emin olun:

- Prizin topraklı  $\perp$  ve geçerli yönetmeliklere uygun olduğundan;
- Prizin kapağın iç kısmındaki veri levhasında gösterilen maksimum cihaz yüküne dayanabildiğinden (bkz. GENEL BAKIŞ).
- Güç besleme geriliminin, kapağın iç kısmındaki veri levhasında belirtilen değerler dahilinde olduğundan.
- Prizin, cihazın fişi ile uyumlu olduğundan.

Aksi halde, yetkili bir teknisyenden fişi değiştirmesini isteyin (bkz. DESTEK).

Uzatma kabloları veya çoklu priz kullanmayın. Cihaz monte edildiğinde, güç besleme kablosuna ve elektrik prizine kolayca erişilebilir olmalıdır.

Kablo bükülmüş veya sıkışmış olmamalıdır.

Güç besleme kablosu zarar görmüş ise, olası tüm tehlikeleri önlemek üzere üreticiden veya yetkili Teknik Yardım Servisinden değiştirmesini isteyin.

Şirket, bu düzenlemelere uyulmaması durumunda meydana gelecek herhangi bir olaydan sorumlu tutulamaz.

### KONUMLANDIRMA VE HİZALAMA

1. Bulaşık makinesini düzgün sağlam bir zemine konumlandırın. Zemin düzgün değilse, cihazın ön ayakları yatay bir konuma ulaşana kadar ayarlanabilir. Cihaz doğru bir şekilde hizalanırsa, daha dengeli duracak ve çalışırken hareket etme veya titreşimlere yol açma olasılığı düşecektir.
2. Bulaşık makinesini bölmesine yerleştirmeden önce, oluşabilecek yoğuşma sularından korumak için ahşap rafın altına yapışkan saydam şerit yapıştırın.
3. Bulaşık makinesini, yanları veya arka paneli bitişik dolaplarla veya duvarla temas edecek şekilde yerleştirin. Bu cihaz, tek bir tezgahın altına da yerleştirilebilir.
4. Arka ayak yüksekliğini ayarlamak için, 8 mm açıklıklı altıgen somun anahtarı kullanarak, bulaşık makinesinin önündeki alt orta kısımda yer alan kırmızı altıgen burcu çevirin. Yüksekliği artırmak için somun anahtarını saat yönünde, azaltmak içinse saat yönünün tersine çevirin.

### BOYUTLAR VE KAPASİTE:

GENİŞLİK	598 mm
YÜKSEKLİK	820 mm
DERİNLİK	555 mm
KAPASİTE	14 standart yer ayarı

# SORUN GİDERME

Bulaşık makinenizin düzgün çalışmaması durumunda, aşağıdaki listenin üzerinden geçerek sorunun çözülüp çözülemeyeceğini kontrol edin. Diğer hatalar ya da sorunlar için, iletişim ayrıntılarına garanti kitapçığından ulaşabileceğiniz yetkili Satış sonrası Servisle iletişime geçiniz. Üretici, bu cihazın üretim tarihinden itibaren en az 10 yıl yedek parça kullanılabilirliğini sağlar.

SORUNLAR	OLASI NEDENLER	ÇÖZÜMLER
<p> Tuz göstergesinin ışığı yanıyor</p>	Tuz haznesi boş. (Tuz göstergesi doldurulduktan sonra birkaç yıkama çevrimi boyunca yanmaya devam edebilir)	Hazneye tuz ekleyin (daha fazla bilgi için - bkz. sayfa 60). Su sertliğini ayarlayın - bkz. tablo, sayfa 60.
<p> Parlaticı göstergesinin ışığı yanıyor</p>	Parlaticı bölmesi boş. (Parlaticı göstergesi doldurulduktan sonra birkaç yıkama çevrimi boyunca yanmaya devam edebilir).	Bölmeye parlaticı ekleyin (daha fazla bilgi için - bkz. sayfa 60).
<p>Bulaşık makinesi çalışmıyor veya komutlara yanıt vermiyor.</p>	Cihazın fişi doğru takılmamıştır.	Elektrik fişini prize takın.
	Elektrik kesintisi.	Güvenlik nedenleriyle, bulaşık makinesi güç geri geldiğinde otomatik olarak çalışmayacaktır. Bulaşık makinesinin kapağını açın, Başlat düğmesine basın ve 4 saniye içinde kapağı kapatın.
	Bulaşık makinesinin kapağı kapalı değil. CoolDry pimi içeri çekilmemiş.	"Klik" sesi duyana kadar kapağı itin.
	Kapak > 4 saniye açılarak, çevrim kesintiye uğratılır.	BAŞLAT/Duraklat düğmesine basın ve 4 saniye içinde kapağı kapatın
	Komutlara yanıt vermiyor. Ekranda şunlar gösteriliyor: <b>9</b> veya <b>12</b> ve AÇIK/KAPALI LED'i hızlı bir şekilde yanıp sönüyor.	AÇIK/KAPALI düğmesine basarak cihazı kapatın, yaklaşık bir dakika sonra tekrar açın ve programı yeniden başlatın. Sorun devam ederse, 1 dakika süreyle cihazın fişini çekin, ardından tekrar takın.
<p>Bulaşık makinesi boşaltma işlemi yapmıyor. Ekranda şunlar gösteriliyor: <b>3</b> ve AÇIK/KAPALI LED'i hızlı bir şekilde yanıp sönüyor.</p>	Yıkama çevrimi henüz bitmemiş.	Yıkama çevrimi sona erene kadar bekleyin.
	Tahliye hortumu bükülmüş.	Tahliye hortumunun bükülü olmadığını kontrol edin (bkz. MONTAJ TALİMATI).
	Lavabo boşaltma borusu tıkalı.	Lavabo boşaltma borusunu temizleyin.
	Filtre, yiyecek artıkları nedeniyle tıkalı	Filtreyi temizleyin (bkz. FİLTRE DONANIMININ TEMİZLENMESİ).
<p>Bulaşık makinesinden çok ses çıkıyor.</p>	Bulaşıklar birbirine çarpıyor.	Bulaşıkları düzgün yerleştirin (bkz. RAFLARI DOLDURMA).
	Aşırı miktarda köpük oluşumu söz konusu.	Deterjan doğru ölçülmemiş veya bulaşık makinesi kullanımına uygun değil (bkz. DETERJAN BÖLMESİNİN DOLDURULMASI). Bulaşık makinesini KAPALI konuma getirerek mevcut çevrimi yeniden başlatın, ardından yeniden açın, yeni bir program seçin, BAŞLAT/Duraklat düğmesine basın ve 4 saniye içerisinde kapağı kapatın. Lütfen deterjan eklemeyin.
<p>Bulaşıklar temizlenmemiş.</p>	Bulaşıklar düzgün yerleştirilmemiş.	Bulaşıkları düzgün yerleştirin (bkz. RAFLARI DOLDURMA).
	Püskürtme kolları bulaşıklara takıldığından serbest dönemiyor.	Bulaşıkları düzgün yerleştirin (bkz. RAFLARI DOLDURMA).
	Yıkama çevrimi çok hassas.	Uygun bir yıkama çevrimi seçin (bkz. PROGRAMLAR TABLOSU).
	Aşırı miktarda köpük oluşumu söz konusu.	Deterjan doğru ölçülmemiş veya bulaşık makinesi kullanımına uygun değil (bkz. DETERJAN BÖLMESİNİN DOLDURULMASI).
	Parlaticı bölmesinin kapağı düzgün kapatılmamış.	Parlaticı bölmesinin kapağının kapalı olduğundan emin olun.
	Filtre kirli veya tıkanmış.	Filtre donanımını temizleyin (bkz. GENEL TEMİZLİK).
	Tuz yok.	Tuz haznesini doldurun (bkz. TUZ HAZNESİNİN DOLDURULMASI).
<p>Bulaşık makinesi su almıyor. Ekranda şunlar gösteriliyor: <b>H</b>, <b>6</b> ve AÇIK/KAPALI LED'i hızlı bir şekilde yanıp sönüyor.</p>	Su şebekesinde su yok ya da musluk kapalı	Su şebekesinde su olduğundan ya da musluğun çalıştığından emin olun
	Giriş hortumu bükülmüş.	Giriş hortumunun bükülmüş olmadığından emin olun (bkz. MONTAJ); bulaşık makinesini yeniden programlayın ve yeniden başlatın.
	Su giriş hortumundaki süzgeç tıkalı; temizlenmesi gerekiyor.	Doğrulama ve temizleme işlemi gerçekleştirildikten sonra, bulaşık makinesini kapatıp açın ve yeni bir programı yeniden başlatın.
<p>Bulaşık makinesi, çevrimi vaktinden önce sonlandırıyor. Ekranda şunlar gösteriliyor: <b>15</b> ve AÇIK/KAPALI LED'i hızlı bir şekilde yanıp sönüyor.</p>	Boşaltma hortumu çok alçak konuma yerleştirilmiş ya da ev atık su sistemine sifonlama yapıyor.	Boşaltma hortumunun ucunun doğru yüksekliğe yerleştirilip yerleştirilmediğini kontrol edin (bkz. MONTAJ). Ev atık su sistemine sifonlama yapıp yapmadığını kontrol edin, gerekirse hava giriş valfi takın.
	Su şebekesinde hava.	Su şebekesinde sızıntılar ya da içine hava girmesine imkan veren diğer sorunlar olup olmadığını kontrol edin.

# DESTEK

Herhangi bir işletim sorunu söz konusu olursa, bir Franke Teknik Servis Merkeziyle iletişime geçin.  
Kesinlikle yetkisiz teknisyenlerden servis hizmeti almayın.

Vermeniz gereken bilgiler:

- arızanın türü;
- ürün modeli (Art./Cod.);
- seri numarası (S.N.).

Bu bilgi garanti belgesindeki bilgi levhasında verilmiştir.

**Satış Sonrası Servisi aradığınızda, bulaşık makinesi kapağının içinde sol veya sağ tarafa iliştirilmiş olan veri plakasında gösterilen kodları belirtmeniz gerekir**

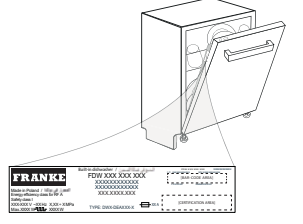

Model bilgisine, enerji etiketinde verilen kare kod kullanılarak ulaşılabilir.

Etiket ayrıca, <https://eprel.ec.europa.eu> adresinden kayıt portalına danışmak için kullanılabilir olan model kimlik numarasını da içerir.



**WWW.FRANKE.COM**

© Franke Technology and Trademark Ltd, Switzerland



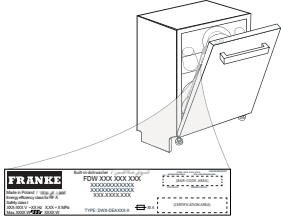

في حالة حدوث أي مشاكل تتعلق بالتشغيل، اتصل بمركز الخدمة الفنية لشركة FRANKE. لا تستخدم مطلقاً خدمات فنيين غير معتمدين.

حذد:

- نوع العطل

- موديل الجهاز (البند./الكود)

- الرقم التسلسلي (S.N.)

عند الاتصال بخدمة ما بعد البيع عليك إبلاغهم بالأكواد الموضحة على لوحة الصنع المثبتة على يمين و يسار باب غسالة الأطباق من الداخل.

يمكن الحصول على معلومات المنتج من خلال مسح الكود QR-Code الموجود على ملصق بيانات الطاقة. يتضمن الملصق أيضاً معرف نموذج يمكن استخدامه للاطلاع على موقع التسجيل على الرابط التالي <https://eprel.ec.europa.eu>

**WWW.FRANKE.COM**

© Franke Technology and Trademark Ltd, Switzerland



# دليل تحري الأعطال

في حالة عدم عمل غسالة الأطباق بشكل صحيح، تحقق مما إذا كان يمكن حل المشكلة من خلال تصفح القائمة التالية. فيما يتعلق بالأخطاء الأخرى أو المشاكل يُرجى الاتصال بخدمة ما بعد البيع المعتمدة حيث يمكنك إيجاد تفاصيل الاتصال في كتيب الضمان. تضمن الجهة الصانعة توفير قطع الغيار لمدة 10 سنوات على الأقل بعد تاريخ إنتاج هذا الجهاز.

المشكلات	الأسباب المحتملة	الحلول
مؤشر الملح مُضيء	خزان الملح فارغ. (بعد إعادة الملاء، قد يظل مؤشر الملح مضيء لعدة دورات غسيل).	أعد ملء الخزان بالملح (للمزيد من المعلومات - انظر صفحة 71). اضبط درجة عسر الماء - انظر الجدول، صفحة 71.
مؤشر مساعد الشطف مضيء	درج مساعد الشطف فارغ. (بعد إعادة ملء مساعد الشطف قد يظل المؤشر مضيء لعدة دورات غسيل). لم يتم توصيل قابس الجهاز بشكل صحيح.	أعد ملء الدرج بمساعد الشطف (للمزيد من المعلومات - انظر الصفحة 71). أدخل القابس في المقبس الكهربائي.
لا يمكن تشغيل غسالة الأطباق أو غسالة الأطباق لا تستجيب للأوامر.	انقطاع التيار. باب غسالة الأطباق غير مغلق. خابور CoolDry غير مُدخل. تم انقطاع دورة الغسيل لمدة < 4 ثوان بسبب فتح الباب.	لأغراض السلامة، لن يُعاد تشغيل غسالة الأطباق أو توماتيكنا عند عودة التيار الكهربائي. افتح باب غسالة الأطباق، اضغط على زر البدء/الإيقاف المؤقت وأغلق الباب خلال 4 ثوان. اضغط على الباب بقوة إلى أن تسمع صوت «كليك». اضغط على التشغيل/الإيقاف المؤقت وأغلق الباب خلال 4 ثوان.
الغسالة لا تقوم بالتصريف. يظهر على الشاشة: 3 ويومض مصباح LED الخاص بالتشغيل/الإيقاف بشكل سريع.	الغسالة لا تستجيب للأوامر. يظهر على الشاشة: 9 أو 12 و ويومض مصباح LED الخاص بالتشغيل/الإيقاف بشكل سريع.	أوقف الجهاز بالضغط على زر التشغيل/الإيقاف وأعد تشغيله مرة أخرى بعد ما يقرب من دقيقة واحدة وأعد تشغيل البرنامج. إذا استمرت المشكلة، افصل الجهاز لمدة دقيقة واحدة، ثم وصله مرة أخرى.
الغسالة لا تقوم بالتصريف. يظهر على الشاشة: 3 ويومض مصباح LED الخاص بالتشغيل/الإيقاف بشكل سريع.	دورة الغسيل لم تكتمل بعد. خرطوم التصريف ممتلي. منفذ التصريف مسدود. الفلتر مسدود ببقايا الأطعمة.	انتظر حتى تكتمل دورة الغسيل. تأكد أن خرطوم الصرف ليس ممتليا (انظر تعليمات التركيب). قم بتنظيف منفذ التصريف. قم بتنظيف الفلتر (انظر تنظيف مجموعة الفلتر).
تصدر ضوضاء كبيرة عن غسالة الأطباق.	الأطباق تصطدم ببعضها. تكونت رغوة زائدة.	قم بترتيب الأواني بشكل صحيح (انظر وضع الأطباق على الأرفف). لم تتم معايرة مادة الغسل بشكل صحيح أو هي غير مناسبة للاستخدام في غسالات الأطباق (انظر ملء حجرة مادة الغسل). أعد تشغيل الدورة الحالية من خلال إيقاف غسالة الأطباق ثم إعادة تشغيلها مرة أخرى، اختر برنامج جديد، واضغط على التشغيل/الإيقاف المؤقت وأغلق الباب خلال 4 ثوان. لا تضيف أي كمية من مادة الغسل.
الأطباق ليست نظيفة.	لم يتم ترتيب الأواني بشكل صحيح. أزرع الرش لا يمكنها الدوران بحرية، بسبب إعاقتها من قبل الأطباق. دورة الغسيل خفيفة للغاية. تكونت رغوة زائدة. لم يتم غلق غطاء حجرة مساعد الشطف بشكل صحيح. الفلتر متسخ أو مسدود. لا يوجد ملح.	قم بترتيب الأواني بشكل صحيح (انظر وضع الأطباق على الأرفف). قم بترتيب الأواني بشكل صحيح (انظر وضع الأطباق على الأرفف). اختر دورة غسيل مناسبة (انظر جدول البرامج). لم تتم معايرة مادة الغسل بشكل صحيح أو هي غير مناسبة للاستخدام في غسالات الأطباق (انظر ملء حجرة مادة الغسل). تأكد أن غطاء حجرة مساعد الشطف مغلق. قم بتنظيف مجموعة الفلتر (انظر العناية والصيانة). املأ خزان الملح (انظر ملء خزان الملح).
الأطباق ليست نظيفة. يظهر على الشاشة: H، 6 ويومض مصباح LED الخاص بالتشغيل/الإيقاف بشكل سريع.	لا يوجد ماء في مصدر الإمداد بالماء أو الصنبور مغلق. انسداد مصفاة خرطوم سحب الماء، يلزم تنظيفها. لا يوجد ملح.	تأكد من وجود ماء في مصدر الإمداد أو من فتح صنبور الماء. تأكد من عدم ثني خرطوم السحب (انظر التركيب) أعد برمجة غسالة الأطباق وأعد تشغيلها. بعد الفحص والتنظيف قم بإيقاف غسالة الأطباق ثم بتشغيلها وأعد ضبط برنامج جديد.
تنتهي غسالة الأطباق الدورة مبكراً. يظهر على الشاشة: 15 ويومض مصباح LED الخاص بالتشغيل/الإيقاف بشكل سريع.	خرطوم التصريف منخفض للغاية أو مُركب داخل شبكة التصريف المنزلي. الهواء في الإمداد بالماء.	تحقق مما إذا كان خرطوم التصريف في الارتفاع الصحيح (انظر التركيب). وتحقق مما إذا كان خرطوم التصريف مُركب داخل شبكة التصريف المنزلي، قم بتركيب صمام دخول الهواء إذا لزم الأمر. تحقق من إمداد الماء بحثاً عن وجود تسربات أو مشاكل أخرى تسمح بدخول الهواء للداخل.

## نظام تقليل عسر الماء

تبدأ عملية التجديد في مرحلة الشطف النهائي وتنتهي في مرحلة التحفيف، قبل انتهاء الدورة.

- يستهلك التجديد الفردي: ~3,5 لتر من الماء،
- حيث يستغرق ما يقرب من 5 دقائق إضافية للدورة،
- ويستهلك أقل من 0.005 كيلوات من الطاقة.

يقال مزيل عسر الماء أو توماتيكياً درجة عسر الماء، وبالتالي يمنع تراكم القشرة الكلسية بعنصر التسخين، مما يساهم أيضاً في تحسين كفاءة عملية التنظيف. يجدد هذا النظام نفسه عن طريق الملح، ولهذا يلزم إعادة ملء وعاء الملح عند فراغه. يعتمد تكرار التجديد على ضبط مستوى درجة عسر الماء - يتم التجديد مرة كل 6 من دورات الغسيل ECO مع ضبط مستوى درجة عسر الماء على 3.

## التركيب

**تنبيه:** في حالة ضرورة نقل الجهاز في أي وقت، احرص على إبقائه في وضع رأسي، إذا اقتضت الضرورة يمكن إمالة إلى الخلف.

### التوصيل الكهربائي

تذير: لا يجوز بأي حال من الأحوال قطع خرطوم السحب، لأنه يحتوي على أجزاء يمر فيها التيار الكهربائي.

قبل إدخال القابس في المقبس الكهربائي تأكد من أن:

- المقبس الكهربائي مؤرض  $\perp$  ويتطابق مع اللوائح الحالية،
- المقبس الكهربائي قادر على تحمل القدرة القصوى للجهاز والمذكورة في لوحة الصنع الموجودة على الباب من الداخل (انظر شرح المنتج).
- جهد الإمداد بالكهرباء داخل في إطار القيم الموضحة في لوحة الصنع الموجودة في الباب من الداخل.
- المقبس الكهربائي متوافق مع قابس الجهاز. إذا كانوا غير متوافقين فاستعن بقني معتمد لتغيير القابس (انظر خدمة ما بعد البيع) لا تستخدم أسلاك تطويل أو مشتركات. بعد تركيب الجهاز يجب أن يكون من السهل الوصول إلى كابل الكهرباء والمقبس الكهربائي. ينبغي ألا يتم ثني الكابل أو ضغطه. في حالة تعرض كابل الإمداد بالتيار إلى أضرار احرص على تغييره بمعرفة الجهة الصانعة أو مركز الخدمة الفنية المعتمد لتجنب الأخطار المحتملة. الشركة غير مسؤولة على الإطلاق عن أية مشاكل ناتجة عن عدم اتباع التعليمات.

### التوصيل بمصدر الإمداد بالماء

يجب أن يتم تعديل مصدر الإمداد بالماء على يد فني مؤهل.

يمكن وضع خرطوم السحب والتصريف على اليمين أو اليسار وذلك للوصول إلى أفضل وضع ممكن للتركيب.

تأكد أن غسالة الأطباق لا تتسبب في انثناء أو دس الخرطوم.

### توصيل خرطوم سحب الماء

• اترك الماء بجري إلى يصبح نقياً تماماً.

• اربط خرطوم السح بإحكام في مكانه وافتح الصنبور.

إذا كان طول خرطوم السحب غير كاف اتصل بمتجر متخصص أو فني معتمد. يجب أن يكون ضغط الماء في إطار القيم المذكورة في جدول البيانات الفنية - وإلا فقد لا تعمل غسالة الأطباق بشكل مناسب.

تأكد من عدم انثناء الخرطوم أو تعرضه للضغط.

مواصفات توصيل خرطوم سحب الماء:

إمداد الماء	بارد أو ساخن (يحد أقصى 60°م)
دخل الماء	3/4"
ضغط الماء	0,05 ÷ 1 ميجاباسكال (0,5 ÷ 10 بار) 7,25 - 145 رطل على البوصة المربعة

### وضع غسالة الأطباق وضبط استوائها

1. ضع غسالة الأطباق على أرضية صلبة ومستوية. إذا كانت الأرضية غير مستوية يمكن ضبط الأرجل الأمامية للجهاز إلى أن يصل إلى وضع أفقي مستو. إذا تم ضبط استواء الجهاز بشكل صحيح فهذا يعني أنه سيكون أكثر اتزاناً وستقل احتمالات تحركه أو اهتزازه أو إصداره للضوضاء أثناء التشغيل.
2. قبل إدخال غسالة الأطباق في التجويف قم بلصق الشريط اللاصق الشفاف تحت الرف الخشبي لحمايتها من أي تكثف قد يحدث.
3. ضع غسالة الأطباق بحيث تلامس جوانبها أو ظهرها الخزانات المجاورة أو الجدار. يمكن إدخال الجهاز في التجويف تحت سطح عمل منفرد.
4. لضبط ارتفاع القدم الخلفية أدر الجلبة السداسية الحمراء الموجودة في الجزء الأوسط السفلي في مقدمة غسالة الأطباق باستخدام مفتاح ربط سداسي بفتحة 8 مم. أدر المفتاح في اتجاه عقارب الساعة لزيادة الارتفاع وعكس اتجاه عقارب الساعة لخفضها.

### الأبعاد والسعة:

ضرعها	598 مم
عافترا	820 مم
قمعها	555 مم
وعسها	14 قيسايقال نالكما تادادع

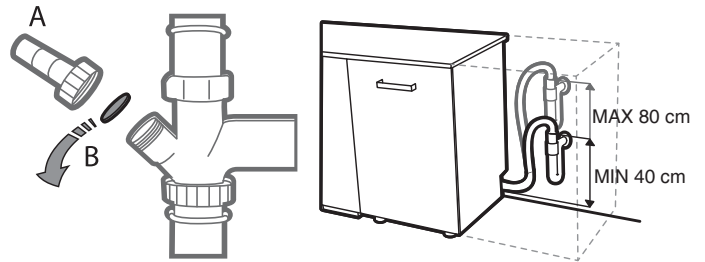

### تجهيز الحماية من الغمر بالماء

تجهيز الحماية من الغمر بالماء. لضمان عدم حدوث غمر بالماء، تم تجهيز غسالة الأطباق: - بنظام خاص يوقف الإمداد بالماء في حالة حدوث أعطال أو تسريبات من داخل الجهاز. بعض الموديلات مزودة بنظام الأمان الإضافي إيقاف سحب الماء الجديد والذي يضمن الحماية من الغمر بالمياه حتى في حالة انقطاع خرطوم الإمداد بالماء. لا يجوز بأي حال من الأحوال قطع خرطوم السحب، لأنه يحتوي على أجزاء يمر فيها التيار الكهربائي.

# التنظيف والصيانة

تنبيه: قم دائما بنزع القابس عند تنظيف الجهاز وعند إجراء أعمال الصيانة. لا تستخدم سوائل قابلة للاشتعال لتنظيف الجهاز.

## فحص خرطوم الإمداد بالماء

افحص خرطوم إمداد الماء بصفة منتظمة بحثًا عن التشققات. وفي حالة وجود ضرر، فاستبدله بخرطوم جديد لدى مركز خدمة ما بعد البيع أو لدى الوكيل المتخصص. حسب نوع الخرطوم:

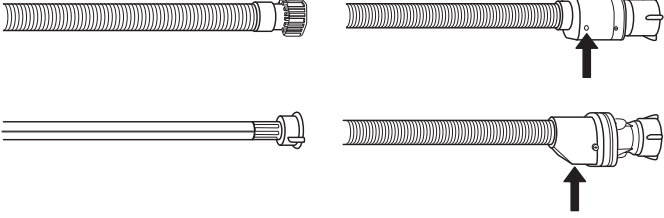

إذا كان خرطوم السحب يحتوي على طلاء شفاف، فافحصه من وقت لآخر لمعرفة ما إذا كانت كثافة اللون تزيد في مواضع معينة. إذا كان الأمر كذلك، فربما يكون هناك تسريب في الخرطوم ويجب تغييره.

بالنسبة لخرطوم إيقاف الماء: افحص نافذة فحص صمام الأمان الصغير (انظر السهم). إذا كان أحمر اللون، فيكون قد تم تفعيل وظيفة إيقاف الماء، ويجب استبدال الخرطوم بأخر جديد. لفك هذا الخرطوم، اضغط على زر التحرير مع فك الخرطوم.

## تنظيف غسالة الأطباق

يمكن إزالة أي آثار متكونة داخل غسالة الأطباق من خلال استخدام قطعة قماش مبللة بالماء وبعض الخل. يمكن تنظيف الأسطح الخارجية للغسالة ولوحة التحكم باستخدام قطعة قماش غير خادشة تم تبليلها بالماء. لا تستخدم المذيبات والمنتجات الخادشة.



## منع تكون الروائح غير المستحبة

احرص دائما على ترك باب الغسالة مفتوحا لتجنب تكون الرطوبة واحتباسها داخل الغسالة. احرص على تنظيف موانع التسرب حول الباب وحجيرات مادة الغسل بانتظام باستخدام إسفنجة مبللة. سيمنع هذا بقاء الطعام داخل موانع التسرب والذي يعتبر السبب الرئيسي لتكون الروائح غير المستحبة.

## تنظيف خرطوم سحب الماء

إذا كانت خرطوم الماء جديدة أو لم تستخدم لفترة طويلة، فاترك الماء يجري بداخلها للتأكد من نظافتها وخلوها من الاتساخات قبل عمل التوصيلات المطلوبة. إذا لم يوضع هذا الاحتياط في الاعتبار فقد ينسد مدخل الماء الأمر ويلحق أضرارا بغسالة الأطباق. يجب ألا يتم استخدام غسالة الأطباق دون فلاتر أو إذا كان الفلتر سائبا.

## العناية والصيانة

احرص على تنظيف مجموعة الفلتر بانتظام بحيث لا يتعرض للانسداد، ويظل الماء المستخدم يتدفق إلى الخارج بشكل صحيح.

قد يتسبب استخدام غسالة أطباق بفلتر مسدودة أو بوجود أجسام غريبة داخل نظام التصفية أو أنزع الرش، إلى تعطل الوحدة الناتج عنه انخفاض الأداء وصدور ضوضاء أو زيادة استهلاك الموارد.

تتكون مجموعة الفلتر من ثلاثة فلاتر، تعمل على إزالة بقايا الطعام من ماء الغسيل ثم إعادة تدوير الماء: للحصول على أفضل نتائج غسيل يجب أن تظل نظيفة.

يجب ألا يتم استخدام غسالة الأطباق دون فلاتر أو إذا كان الفلتر سائبا.

على الأقل مرة واحدة كل شهر أو بعد 30 دورة، افحص مجموعة الفلتر ونظفها إذا لزم الأمر أسفل ماء جاري، استخدم فرشاة غير معدنية واتبع التعليمات الموضحة أدناه:

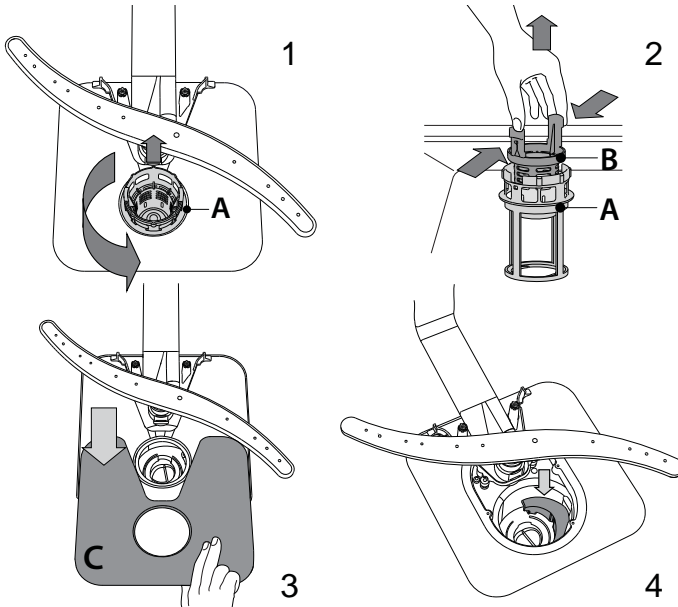

1. أدر الفلتر الأسطواني A عكس اتجاه عقارب الساعة واجذبه للخارج (الشكل 1).
2. أخرج فلتر الفناجين B بالضغط الخفيف على الأغطية الجانبية القلابية (الشكل 2).
3. أخرج فلتر الأطباق المصنوعة من الاستانلس ستيل C (الشكل 3).
4. في حالة وجود أجسام غريبة (مثل زجاج مكسور، بوسلين، عظام، بذور فواكة إلخ.) يُرجى إزالتها بحرص.
5. افحص مصفاة الفلتر وأزل أي بقايا للأطعمة. لا تَقْم أبدا بخلع واقية مضخة دورة الغسيل (الجزء الأسود) (الشكل 4).

بعض تنظيف الفلاتر أعد تركيب مجموعة الفلتر وثبتها في موضعها بشكل صحيح، وهذا ضروري للحفاظ على كفاءة تشغيل غسالة الأطباق.

## تنظيف أذرع الرش

يمكن خلع ذراع الرش السفلي بجذبه إلى أعلى.

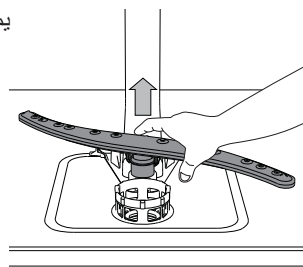

أحيانا قد تغطي بقايا الطعام أذرع الرش وتسد الفتحات المستخدمة في رش الماء. لذا ينصح بفحص الأذرع من وقت لآخر وتنظيفها باستخدام فرشاة صغيرة غير معدنية. خلع ذراع الرش العلوي أدر حلقة التثبيت البلاستيكية عكس اتجاه عقارب الساعة. عند إعادة تركيب ذراع الرش احرص على أن يكون الجانب الذي يحتوي على عدد أكبر من الفتحات متجها إلى أعلى.

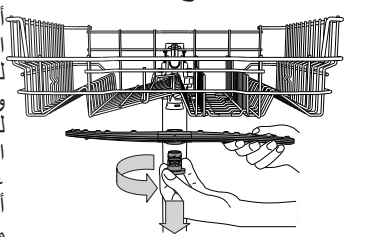

## التوقفات غير المقصودة

إذا تم فتح الباب أثناء دورة الغسيل، أو إذا انقطع التيار الكهربائي، تتوقف الدورة. لاستئناف الدورة من حيث توقفت، اضغط على زر **البداية/الإيقاف المؤقت** أغلق الباب خلال 4 ثوان.

## تعديل برنامج مشغل

في حالة اختيار برنامج خاطئ، يمكنك تغييره، بشرط أن يكون قد بدء للتو: افتح الباب، اضغط مع الاستمرار على زر **التشغيل/الإيقاف**، وستتوقف الغسالة. أعد تشغيل الغسالة باستخدام زر **التشغيل/الإيقاف** واختر دورة الغسيل الجديدة وأي اختيارات أخرى مرغوبة، ابدأ دورة الغسيل من خلال الضغط على زر **البداية/الإيقاف المؤقت** وأغلق الباب خلال 4 ثوان.

## وضع أواني إضافية

قبل إيقاف تشغيل الغسالة، افتح الباب (تبدء لمبة **البداية/الإيقاف المؤقت** في الوميض) (توخى الحذر من البخار الساخن!) وضع الأواني داخل غسالة الأطباق. اضغط زر **البداية/الإيقاف المؤقت** وأغلق الباب خلال 4 ثوان، ستواصل دورة الغسيل عملها من حيث توقف.

## إرشادات ونصائح

### نصائح

قبل وضع الأغراض في السلال، قم بإزالة جميع بقايا الطعام من أواني الطهي وقم بإفراغ الأكواب. لا حاجة **لشطف الأواني بالماء الجاري قبل إدخالها**.  
قم بترتيب الأواني بحيث تثبت في مكانها ولا تنقلب، وقم بتنظيم العلب بحيث تكون فتحتها متجهة إلى أسفل والأجزاء المقعرة/المحدبة مائلة، مما يسمح للماء بالتدفق بحرية والوصول إلى مختلف الأسطح.  
**تحذير:** الأغطية والمقابض والصواني والمقالي لا تعيق أزرع الرش عن الدوران. ضع الأشياء الصغيرة في سلة أدوات المائدة.  
يجب وضع الأطباق والأواني المتسخة بشدة في السلة السفلية، لأن هذا الجزء يتعرض لردأ أقوى من الماء وينتج أداء غسيل أقوى.  
قبل وضع الأواني في الجهاز تأكد أن أزرع الرش يمكنها الدوران بحرية.

### تعرض الأكواب والأواني لأضرار

- اقتصر على استخدام الأكواب والأواني المصنوعة من البورسلين التي تضمن الجهة الصانعة لها أنها آمنة الاستخدام في غسالات الأطباق.
- استخدم مادة الغسل الرقيقة المناسبة للأواني
- أخرج الأكواب وأدوات المائدة من الغسالة بمجرد انتهاء الدورة.

### التعقيم الصحي

لتجنب تكون الروائح الكريهة والرواسب في غسالة الأطباق يرجى تشغيل برنامج بدرجة حرارة مرتفعة مرة واحدة شهريا على الأقل. استخدم ملعقة صغيرة من مادة الغسل وشغل الغسالة دون وضع أي شيء فيها حتى يتم تنظيف الجهاز.

### إرشادات بشأن توفير الطاقة

- عندما تستخدم غسالة الأطباق المنزلية تبعاً لتعليمات الجهة الصانعة، يستهلك عادة سيل أدوات المائدة طاقة أقل وماء عن غسيل الأطباق باليد.
- لزيادة كفاءة غسالة الأطباق يُنصح ببدء دورة الغسيل فور تحميل غسالة الأطباق بالكامل. سيساهم تحميل غسالة الأطباق المنزلية حتى السعة الاستيعابية المحددة من قبل الجهة الصانعة في توفير الطاقة والماء. يمكن إيجاد معلومات بشأن وضع الأواني بشكل صحيح في فصل تحميل الأرفف. في حالة التحميل الجزئي يُنصح باستخدام خيارات الغسيل المحددة عند توفرها (تحميل جزئي / غسيل النطاق/ متعدد النطاقات)، تحميل فقط الأرفف المحددة. قد يتسبب التحميل غير الصحيح أو زيادة تحميل غسالة الأطباق في زيادة استهلاك الموارد (مثل الماء والطاقة والوقت)، وزيادة مستوى الضوضاء) وتقليل التنظيف ومستوى التجفيف.
- قد يؤدي الشطف الأولي اليدوي لأواني المائدة في زيادة استهلاك الماء والطاقة وغير موصى بذلك.

### الأواني غير الملائمة

- الأطباق الخشبية أو القدر أو المقالي: قد تتضرر بسبب ارتفاع درجة حرارة الغسيل.
- الأشياء اليدوية: نادراً ما تكون مناسبة للغسيل في غسالة الصحون. درجات الحرارة العالية نسبياً للمياه والمنظفات المستخدمة قد تضر بها.
- الأطباق البلاستيكية: هذه ليست مقاومة للحرارة وقد تفقد شكلها. يجب غسل الأطباق البلاستيكية المقاومة للحرارة في السلة العلوية.
- لأطباق والأشياء المصنوعة من النحاس والقصدير والزنك والنحاس الأصفر: تميل هذه البقع.
- أطباق الألمنيوم: العناصر المصنوعة من الألمنيوم مؤكسد قد تفقد لونها.
- الفضيات: العناصر الفضية قد تلطخ.
- الزجاج والكريستال: بشكل عام، يمكن غسل الأشياء الزجاجية والكريستالية في غسالة الصحون. ومع ذلك، قد تصبح أنواع معينة من الزجاج والكريستال مملدة وتفقد وضوحها بعد العديد من عمليات الغسيل. لذلك، لهذه العناصر نوصي باستخدام البرنامج الأقل عدوانية المتاحة.
- العناصر المزخرفة: عادةً ما تكون الأشياء المزينة المتوفرة في السوق قادرة على الصمود أمام الغسيل في غسالة الصحون، على الرغم من أن الألوان قد تتلاشى بعد غسلها بشكل كبير. إذا كنت في شك فيما يتعلق بثبات الألوان، فمن المستحسن غسل بعض العناصر في وقت واحد لمدة شهر تقريباً.



## الرف العلوي

ضع الأطباق الحساسة والخفيفة: الأكواب الزجاجية والفناجين وصحون الفناجين وأطباق السلطة قليلة العمق.

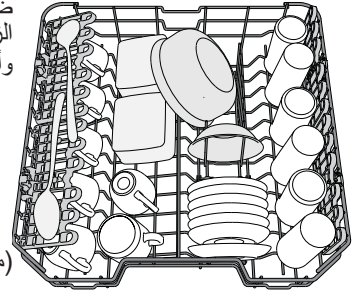

(مثال لكيفية ملء الرف العلوي)

### لأغطية القلاب القابلة للضبط

جانبا الأغطية القلابية يمكن طيه أو فرده لتحسين ترتيب الأواني داخل الحامل. يمكن وضع الكؤوس بأمان على الأغطية القلابية عن طريق إدخال ساق كل كأس في الفتحة المناسبة.

اعتمادا على الموديل:

- لفرد الأغطية تحتاج لرفعها وتدويرها أو تحريرها من المشابك وسحبها لأسفل.
- لطى الأغطية تحتاج لتدويرها وسحبها لأسفل أو رفعها وربط الأغطية بالمشابك.

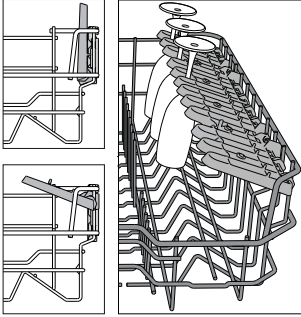

### ضبط ارتفاع الرف العلوي

يمكن ضبط ارتفاع الرف العلوي: الوضع العلوي لإدخال الأواني كبيرة الحجم إلى السلة السفلية والوضع السفلي للاستفادة القصوى من دعامات منع الانقلاب بإتاحة حيز أكبر فوقها وتجنب الاصطدام بالأشياء الموضوعة في الرف السفلي.

الرف العلوي مزود بضوابط ارتفاع الرف العلوي (انظر الشكل)، دون الضغط على الأذرع قم برفعها ببساطة عن طريق مسك جوانب الرف، بمجرد تثبيت الرف في وضعه العلوي.

**A** للعودة إلى الوضع السفلي اضغط على الأذرع الموجودة على جوانب الرف وحرك السلة إلى أسفل.

ننصح بشد ألا تقوم بضبط ارتفاع الرف أثناء وجود الأواني فيه.

لا تقم أبدا برفع أو إنزال السلة من جانب واحد.

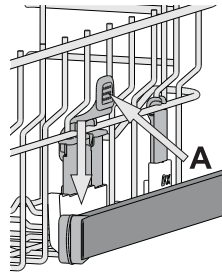

## الرف السفلي

للأواني والأغطية والأطباق وأطباق السلطة وأدوات المائدة وخلافه. من الأفضل وضع الأطباق والأغطية الكبيرة على الأجناب لتجنب اصطدامها بأذرع الرش.

توجد في الرف السفلي دعامات لمنع الانقلاب بحيث يمكن استخدامها بشكل رأسي عند ترتيب الأطباق أو في وضع أفقي (منخفض) لإدخال الأواني وأطباق السلطة بشكل أسهل.

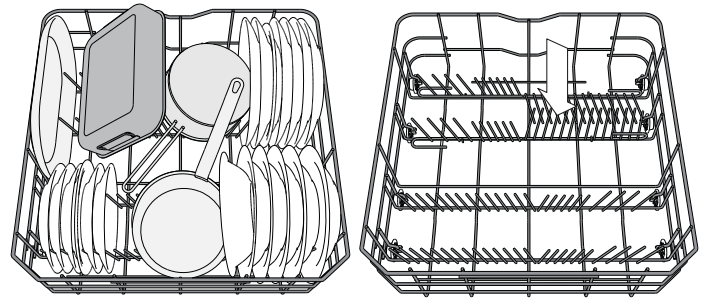

(مثال لكيفية ملء الرف السفلي)

## الاستخدام اليومي

### 1. فحص وصلة الماء

تأكد أن غسالة الأطباق موصلة بمصدر الماء وأن الصنبور مفتوح.

### 2. تشغيل غسالة الأطباق

افتح الباب واضغط على زر التشغيل/الإيقاف

### 3. وضع الأواني على الأرفف (انظر وضع الأطباق على الأرفف)

### 4. ملء حجرة مادة الغسل

### 5. اختيار البرنامج وتخصيص الدورة

اختر البرنامج الملائم تبعاً لنوع الأواني ودرجة الاتساخ (انظر وصف البرامج) بالضغط على الزر **P**. اختر الوظائف الاختيارية المرغوبة (انظر الوظائف الاختيارية والوظائف)

### 6. لتشغيل

ابدأ دورة الغسيل من خلال الضغط على زر البدء/الإيقاف المؤقت (لمبة led مضيئة) وأغلق الباب خلال 4 ثوان. عندما يبدأ تشغيل البرنامج يصدر صوت صافرة واحدة. إذا لم يتم غلق الباب خلال 4 ثوان، سيصدر صوت تنبيه. في هذه الحالة، افتح الباب، اضغط زر البدء/الإيقاف المؤقت وأغلق الباب مرة أخرى خلال 4 ثوان.

### 7. نهاية دورة الغسيل

يتم الإشارة إلى نهاية دورة الغسيل بسماع صوت صافرة ويوميض رقم دورة الغسل على وحدة العرض والضوء على الأرض (إذا تم تفعيله).

افتح الباب وأطفئ الجهاز عن طريق الضغط على الزر تشغيل/إيقاف.

انتظر لعدة دقائق قبل إخراج أواني الطهي - لتجنب الإصابة بحروق. قم بتفريغ الأرفف بدءاً من الرف السفلي.

تتوقف الغسالة أوتوماتيكياً في حالة عدم تشغيلها لفترة طويلة، وذلك لتقليل استهلاك الكهرباء. في حالة الاتساخ الخفيف للأواني أو في حالة شطفها بالماء قبل إدخالها في غسالة الأطباق قم بتقليل كمية مادة الغسل تبعاً لذلك.

يمكن اختيار الوظائف الاختيارية مباشرة بالضغط على الأزرار المعنية (انظر لوحة التحكم). في حالة عدم توافق الوظيفة الاختيارية مع البرنامج المختار انظر جدول البرامج تومض لمبة LED المعنية بشكل سريع 3 مرات وتصدر إشارات صوتية. ولن يتم تفعيل الوظيفة الاختيارية.

### مبين التشغيل



تشير لمبة LED الموجودة في الأرضية إلى تشغيل غسالة الأطباق. ويمكن اختيار أحد أوضاع التشغيل التالية:

- (a) إيقاف تفعيل الوظيفة.  
 (b) عندما تبدأ الدورة في التشغيل، تضيء اللمبة عدة ثوانٍ، وتبقى مطفأة أثناء الدورة ثم تومض عند نهاية الدورة.  
 (c) تبقى اللمبة مضيئة أثناء الدورة وتومض عند نهايتها (الوضع الافتراضي). إذا تم ضبط تأجيل بدء التشغيل، تضيء اللمبة إما لعدة ثوانٍ أو تضيء طوال مدة العد التنازلي، اعتماداً على الوضع المضبوط (b أو c).  
 تنطفئ اللمبة في كل يتم فيها فتح الباب. لاختيار الوضع المرغوب، قم بتشغيل الجهاز، احتفظ بالزر P مضغوطة حتى تظهر الحروف الثلاثة على وحدة العرض، اضغط على الزر P حتى تصل إلى الحرف المرغوب (أو الوضع المرغوب)، ثم استمر في الضغط على الزر P لتأكيد الاختيار. ملاحظة: إذا كان نظام CoolDry نشط ويفتح الباب، حينئذ لن يومض مؤشر التشغيل في نهاية الدورة.

### CoolDry

نظام فتح الباب (CoolDry) هو نظام تجفيف حراري يفتح الباب أو توماتيكياً أثناء/بعد طور التجفيف لتحقيق أداء تجفيف استثنائي كل يوم.

يفتح الباب عند درجة حرارة آمنة لأثاث المطبخ الخاص بك، ولهذا فإن الباب لن يفتح عندما يكون خيار الغسيل التريو مشغلاً.

يتم إضافة ورق وقاية من البخار مصمم خصيصاً مع غسالة الأطباق كإجراء وقاية إضافي. لمعرفة كيفية تركيب ورق الوقاية يرجى الرجوع إلى (دليل التركيب).

يمكن تعطيل وظيفة CoolDry من خلال المستخدم كالتالي:

1. اذهب إلى قائمة برامج غسالة الأطباق واضغط مع الاستمرار على زر "P" (6 ثوانٍ).
2. أنت الآن في قائمة التحكم في الضوء (يرجى الرجوع إلى مؤشر التشغيل)، إذا لم ترغب في تغيير أي شيء برجاء الضغط مع الاستمرار على زر "P" (إلى أن يظهر أحد الحرفين بوحدة العرض).
3. لقد انتقلت إلى قائمة التحكم في CoolDry (نظام فتح الباب)، يمكن تغيير وضع وظيفة CoolDry من خلال الضغط على زر "P":  
 E – إتاحة d – تعطيل  
 لتأكيد التغيير والخروج من قائمة التحكم يرجى الضغط مع الاستمرار على زر "P" (3 ثوانٍ).

### MULTI ZONE مالتيزون

في حالة عدم وجود عدد كبير من الأطباق للغسيل يمكن أن تستخدم وظيفة نصف الكمية لتوفير الماء والكهرباء ومادة الغسل.

اختر البرنامج، ثم اضغط على زر مالتيزون: يضيء المبين فوق الزر ويظهر رمز الرف المختار في الشاشة. كوضع افتراضي يقوم الجهاز بغسل الأطباق في كل الأرفف. لغسل الرف المعني فقط اضغط على هذا الزر بشكل متكرر:

ظاهر على الشاشة (الرف السفلي فقط)

ظاهر على الشاشة (الرف العلوي فقط)

ظاهر على الشاشة (رف أدوات المائدة فقط)

ظاهر على الشاشة (الوظيفة الاختيارية متوقفة وسيقوم الجهاز بغسل الأطباق في كل الأرفف).

تذكر وضع الأطباق في الرف العلوي أو السفلي فقط، وتقليل مادة الغسل تبعاً لذلك. في حالة خلع الرف العلوي، يرجى وضع مادة منظفة مباشرة داخل الحوض بدلاً من استخدام موزع مادة التنظيف.

### تأخير بدء التشغيل

يمكن تأخير بدء تشغيل البرنامج لمدة زمنية تتراوح بين ساعة واحدة و 12 ساعة.

1. اضغط على زر تأخير بدء التشغيل: يظهر الرمز المعني "h" على الشاشة، في كل مرة تضغط فيها على الزر يتزايد الوقت (ساعة واحدة، ساعتان، وهكذا حتى 12 ساعة كحد أقصى) منذ بدء دورة الغسيل المختارة.
2. اختر برنامج الغسيل، واضغط على زر التشغيل/الإيقاف المؤقت وخلال أربع ثوانٍ أغلق الباب: يبدأ الميقاتي في العد التنازلي.
3. بمجرد انقضاء هذا الوقت، تنطفئ لمبة البيان "h" وتبدأ دورة الغسيل. لضبط زمن التأخير واختيار فترة أقصر اضغط على زر تأخير بدء التشغيل. لإلغاء الوظيفة، كرر الضغط على الزر حتى تنطفئ لمبة بيان تأخير بدء التشغيل "h". لا يمكن ضبط وظيفة تأخير بدء التشغيل بمجرد بدء عمل دورة الغسيل. لا يمكن ضبط وظيفة تأخير بدء التشغيل بمجرد بدء عمل البرنامج.

### قرص الغسيل (قرص)

يتيح هذا الإعداد تحسين مستويات أداء البرنامج طبقاً للمنظفات المستخدمة. اضغط على زر التشغيل/الإيقاف لمدة 3 ثوانٍ (يضيء الرمز المعني) في حالة استخدام مواد غسل مجمعة في شكل قرص غسيل (مساعد شطف وملح ومادة غسل في قرص واحد). في حالة استخدام مسحوق أو سائل غسل ينبغي أن تكون هذه الوظيفة الاختيارية متوقفة.

## وضع الأطباق على الأرفف

### رف أدوات المائدة

تم تصميم الرف الثالث لوضع أدوات المائدة. قم بترتيب أدوات المائدة كما هو موضح بالشكل. ترتيب أدوات المائدة بشكل منفصل يسهل من جمعها بعد الغسيل كما يحسن من أداء الغسيل والتجفيف.

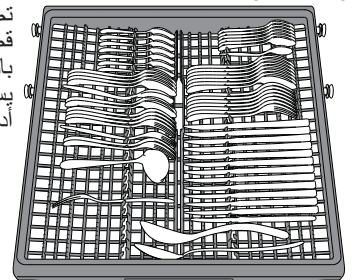

يجب وضع السكاكين وأدوات المائدة الأخرى ذات الحواف الحادة بحيث تتجه الأنصال إلى أسفل.

يتيح تصميم الرف وضع الأواني الصغيرة مثل فناجين القهوة في الحيز الموجود بلمنتصف.

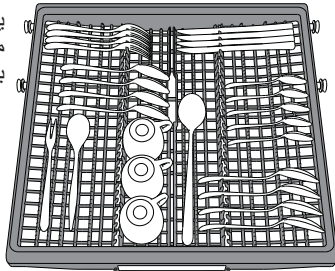

# جدول البرامج

البرنامج	تجفيف المرحلة CoolDry	الوظائف الاختيارية (المتاحة *)	مدة برنامج الغسل (س:دقيقة)**	استهلاك الماء (لتر/دورة)	استهلاك الطاقة (كيلوواط ساعة/دورة)
1. اقتصادي	✓	✓	3:10	9,5	0,85
2. تلقائي	✓	✓	3:00 - 1:25	14,0 - 7,0	1,40 - 0,90
3. برنامج مكثف	✓	✓	2:50	16,0	1,60
4. الغسل السريع والتجفيف	✓	✓	1:25	11,5	1,10
5. كريستال	✓	✓	1:40	11,5	1,20
6. برنامج سريع 30'	-	-	0:30	9,0	0,50
7. برنامج هادئ	✓	✓	3:30	15,0	1,15
8. غسل أولي	-	-	0:12	4,5	0,01

بيانات البرنامج اقتصادي مقاسة في ظروف المختبر وفقا للمواصفة الأوروبية EN 60436:2020.

المعالجة الأولية للأطباق غير ضرورية قبل أي برنامج.

(\* لا يمكن استخدام كافة الوظائف الاختيارية في نفس الوقت.

\*\* القيم الموضحة للبرنامج غير برنامج Eco هي قيم استرشادية فقط. قد تختلف المدة الحقيقية تبعا للعديد من العوامل مثل درجة حرارة الماء الداخل وضغطه

ودرجة حرارة الغرفة وكمية مادة الغسل وكمية الأواني وتوازنها والوظائف الإضافية المختارة ومعايرة المستشعر. قد تتسبب معايرة المستشعر في زيادة مدة البرنامج بما يصل إلى ٢٠ دقيقة.

## وصف البرامج

### التعليمات الخاصة باختيار دورة الغسيل.

#### 1 اقتصادي

برنامج Eco مناسب لتنظيف أدوات المائدة المتسخة بدرجة عادية، ولهذا الغرض، يعتبر هذا البرنامج من أهم البرامج بالنسبة لاستهلاك الطاقة والماء، حيث يستخدم لتقييم التوافق مع التصميم الصديق للبيئة من لوائح الاتحاد الأوروبي.

#### 2 تلقائي

للأطباق المتسخة بدرجة عادية مع بقايا الأطعمة الملتصقة. يستشعر مستوى اتساخ الأطباق ويقوم بضبط البرنامج المناسب.

#### 3 برنامج مكثف

برنامج موصى به عند غسل الأواني شديدة الاتساخ وهو مناسب للمقالي والأواني بشكل خاص (لا يستخدم مع الأواني الحساسة).

#### 4 الغسل السريع والتجفيف

أواني عادية الاتساخ. دورة الغسل اليومية التي تضمن أفضل أداء في التنظيف والتجفيف في وقت قصير.

#### 5 كريستال

برنامج للأواني الحساسة لدرجات الحرارة العالية مثل الأكواب الزجاجية والفناجين.

#### 6 برنامج سريع 30'

يستخدم لتنظيف نصف حمولة غسل الأطباق من الأواني المتسخة بدرجة خفيفة بدون وجود بقايا جافة للأطعمة. ليس بها مرحلة تجفيف.

#### 7 برنامج هادئ

مناسب لتشغيل الجهاز ليلا. تضمن أفضل أداء في التنظيف والتجفيف مع صوت شديد الانخفاض.

#### 8 غسل أولي

الغسل الأولي النقع يستخدم لتنشيط الأواني المقرر غسلها لاحقاً. لا يتم استخدام مادة غسل مع هذا البرنامج.

#### ملاحظات:

يُرجى ملاحظة أن دورة برنامج سريع 30' مخصصة للأطباق المتسخة بدرجة خفيفة.

# الاستخدام لأول مرة للملح، ومساعد الشطف ومادة الغسل

بعد التركيب، قم بإزالة المصدات من الأرفف وعناصر التثبيت المطاطية من الرف العلوي.

## ملء خزان الملح

يعمل استخدام الملح على منع تكون الترسبات الجيرية على الأطباق وعلى المكونات الوظيفية للغسالة.

- يلزم بشكل صارم ألا يكون خزان الملح فارغاً.
- من المهم ضبط درجة عسر الماء.
- يوجد خزان الملح في الجزء السفلي من غسالة الأطباق (انظر شرح المنتج) ويجب ملئه عندما تضيء لمبة بيان إعادة ملء الملح  الموجودة في لوحة التحكم.

1. أخرج الرف السفلي وقم بفك غطاء الخزان (عكس اتجاه عقارب الساعة).
2. فقط عند تشغيل الجهاز لأول مرة قم بالتالي: املا خزان الملح بالماء.
3. ضع القمع (انظر الشكل) واملأ خزان الملع حتى حافته (حوالي 1 كجم)، يعتبر تسرب قدر بسيط من الماء أمراً عادياً.
4. أخرج القمع وامسح أية بقايا للملح من الفتحة.

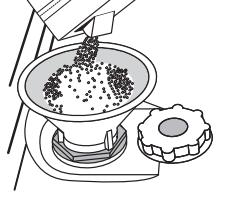

تأكد أن الغطاء مربوط بإحكام، بحيث لا تصل مادة الغسل إلى الخزان أثناء عمل برنامج الغسيل (قد يتسبب هذا في إلحاق أضرار بمزيل عسر الماء لا يمكن إصلاحها).

وقتما تريد إضافة الملح، يلزم إتمام ذلك قبل بدء دورة الغسيل لتجنب حدوث صدأ.

## ضبط درجة عسر الماء

لضمان عمل مزيل عسر الماء بشكل مثالي، من الضروري أن يتم ضبط مستو عسر الماء طبقاً لدرجة عسر الماء الحقيقية في منزلك. يمكن معرفة هذه المعلومة من مرفق المياه المحلي. يتم ضبط القيمة الافتراضية لدرجة عسر الماء في المصنع.

- قم بتشغيل الجهاز بالضغط على زر الإيقاف/إعادة.

## ملء حجيرة مساعد الشطف

يعمل مساعد الشطف على تسهيل تجفيف الأطباق. ينبغي ملء حجيرة مساعد الشطف A عند إضاءة لمبة بيان إعادة ملء مساعد الشطف  الموجودة في لوحة التحكم.

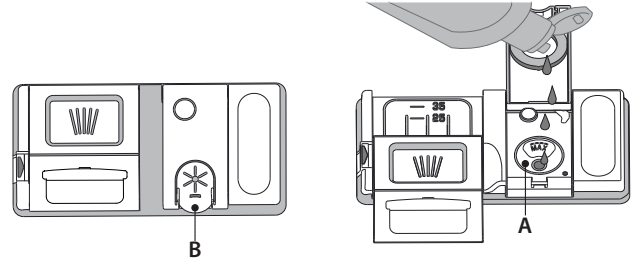

1. افتح الحجيرة B بالضغط على المقبض الموجود بالغطاء وجذبه إلى أعلى.
  2. أضف مساعد الشطف بحرص حتى الحز المرعي الأقصى (110 مل) بحيز الملع - تجنب انسكاب مساعد الشطف. إذا حدث هذا فقم بتنظيف أي انسكاب باستخدام قطعة قماش جافة.
  3. اضغط الباب إلى أسفل إلى أن تسمع صوت كليك حتى يتم غلقه.
- لا تقم أبداً بصب مساعد الشطف مباشرة في الحوض.

## ملء حجيرة مساعد الشطف

قد يسبب استخدام مادة غسل غير مصممة لغسالات الأطباق إلحاق العطل أو التلف بالجهاز.

1. افتح حجيرة مادة الغسل استخدم أداة الفتح C
2. ضع مادة الغسل في الحجيرة الجافة D فقط.
3. ضع كمية مادة الغسل الخاصة بالغسيل الأولي في الحوض مباشرة.

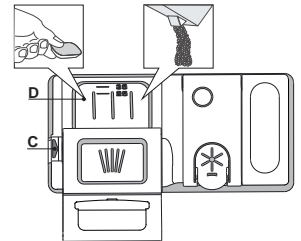

## جدول عسر الماء

المستوى	dH° الدرجات الألمانية	fH° الدرجات الفرنسية	Clark° درجات إنجليزية
1	0 - 6	0 - 10	0 - 7
2	7 - 11	11 - 20	8 - 14
3	12 - 16	21 - 29	15 - 20
4	17 - 34	30 - 60	21 - 42
5	35 - 50	61 - 90	43 - 62

- أوقف الجهاز بالضغط على زر الإيقاف/إعادة.

تم الإعداد.

بمجرد انتهاء هذه العملية قم بتشغيل برنامج بدون وضع أطباق.

اقتصر على استخدام الملح المصمم خصيصاً لغسالات الأطباق.

بعد سكب الملح في الغسالة تنطفئ لمبة بيان إعادة ملء الملح.

إذا كان وعاء الملح غير ممتلئ، قد يتلف عندئذ مزيل عسر الماء وعنصر التسخين نتيجة التراكبات الكلسية.

ينصح باستخدام الملح مع أي منظف من منظفات غسالة الأطباق.

## ضبط كمية مساعد الشطف

إذا كنت غير راضٍ بشكل كافٍ عن نتائج التجفيف، يمكنك ضبط كمية مساعد الشطف المستخدمة.

- قم بتشغيل غسالة الأطباق باستخدام زر الإيقاف/إعادة.

- قم بإيقافها باستخدام زر الإيقاف/إعادة.

- اضغط الزر P المؤقت ثلاث مرات - تصدر إشارة صوتية.

- قم بتشغيلها باستخدام زر الإيقاف/إعادة.

- يومض رقم مستوى الاختيار الحالي ولمبة بيان مساعد الشطف.

- اضغط على الزر P لاختيار مستوى كمية مساعد الشطف المراد استخدامها.

- قم بإيقافها باستخدام زر التشغيل/الإيقاف

تم الإعداد.

إذا تم ضبط مستوى مساعد الشطف على صفر (الوضع الاقتصادي)، لن يتم استخدام مساعد شطف.

لن تضيء لمبة بيان انخفاض مستوى مساعد الشطف في حالة نفاذ مساعد الشطف.

يمكن ضبط 5 مستويات كحد أقصى طبقاً لموديل غسالة الأطباق. تم تحديد إعداد المصنع لهذا الموديل، لذلك يرجى اتباع التعليمات في الأعلى للتحقق من هذا الأعداد بالنسبة لجهازك.

- إذا لاحظت وجود خطوط زرقاء على الأطباق فقم بضبط رقم منخفض (1-2).

- إذا كانت هناك قطرات ماء أو آثار ترسبات جيرية على الأطباق، قم بضبط رقم مرتفع (3-4).

1. عند معايرة المنظف اقرأ المعلومات المشار إليها سابقاً لإضافة الكمية الصحيحة. داخل توجد مؤشرات للمساعدة في D الموزع لتحديد جرعة المنظف.

2. أزل بقايا مادة الغسل من حواف الحجيرة وأغلق الغطاء إلى أن يصدر صوت كليك.

3. أغلق غطاء حجيرة مادة الغسل بجذبه إلى أعلى إلى أن يتم تأمين تجهيزة الغلق.

تفتح حجيرة مادة الغسل أوتوماتيكياً في الوقت المناسب تبعاً للبرنامج.

في حالة استخدام مادة غسل الكل في واحد ننصح باستخدام زر قرص الغسيل لأنه يقوم بضبط البرنامج بحيث يتم الحصول دائماً على أفضل نتائج للغسل والتجفيف.

قبل استخدام الجهاز اقرأ تعليمات السلامة بعناية.

## نظرة عامة

1. الرف العلوي
2. رف أدوات المائدة
3. أغطية قلابية
4. ضابطين ارتفاع الرف العلوي
5. ذراع الرش العلوي
6. الرف السفلي
7. ذراع الرش السفلي
8. مجموعة الفلتر
9. خزان الملح
10. حبيبات مادة الغسل ومساعد الشطف
11. لوحة الصنع
12. لوحة التحكم

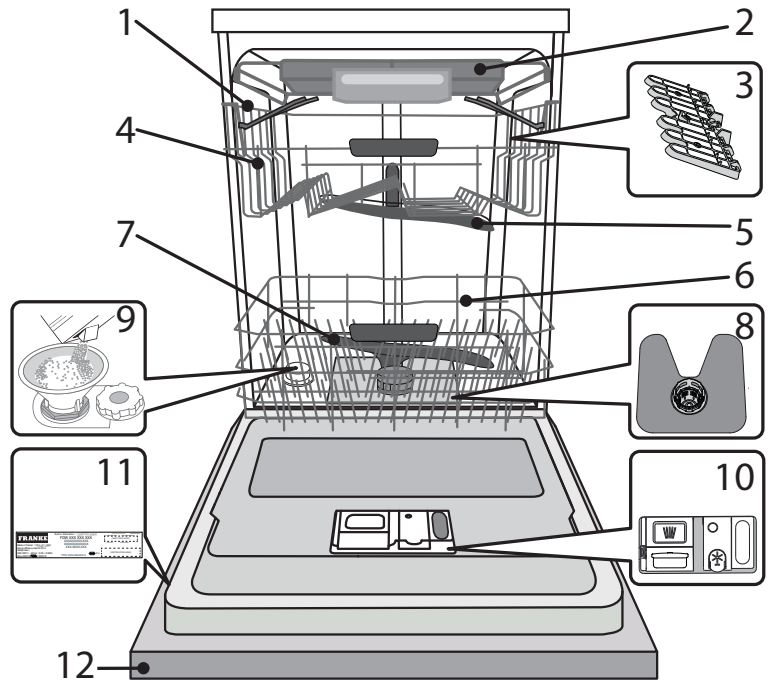

## لوحة التحكم

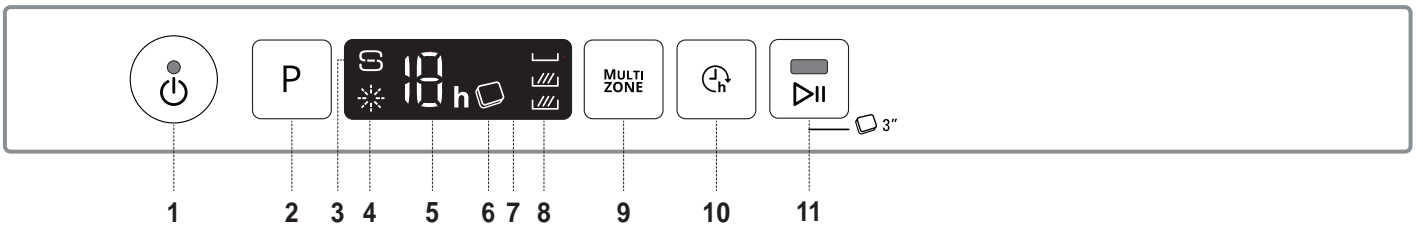

7. وحدة عرض
8. لمبة بيان وظيفة مالتيزون
9. زر وظيفة مالتيزون
10. زر وظيفة تأخير بدء التشغيل
11. زر التشغيل/الإيقاف المؤقت مع لمبة بيان / اص الغسيل (قرص)

1. زر التشغيل والإيقاف/إعادة الضبط مع لمبة بيان
2. زر اختيار البرنامج
3. لمبة بيان إعادة ملء الملح
4. لمبة بيان إعادة ملء مساعد الشطف
5. مبيّن رقم البرنامج ومدة التأخير
6. لمبة بيان أقراص الغسيل (قرص)



70	نظرة عامة
71	الاستخدام لأول مرة
72	جدول البرامج
73	الوظائف الاختيارية والوظائف
73	وضع الأطباق على الأرفف
74	الاستخدام اليومي
75	إرشادات ونصائح
76	التنظيف والصيانة
77	التركيب
78	دليل تحري الأعطال
79	الدعم

Make  
it  
Wonderful

[www.franke.com](http://www.franke.com)



CS - EL - PL - RO - SK - TR - AR

**400011493037B**

02/2022 as - Xerox Fabriano

