

: G8 F' (\$\$'LG'9

IT **Manuale per l'uso**  
EN **User Manual**  
FR **Manuel d'utilisation**  
DE **Bedienungsanleitung**  
TR **Kullanım Kılavuzu**

**FRIGORIFERO**  
**REFRIGERATOR**  
**RÉFRIGÉRATEUR**  
**KÜHLGEFRIERKOMBIN**  
**BUZDOLABI**

*Make  
it  
Wonderful*

**FRANKE**

# Indice

<b>OPERAZIONI PRELIMINARI.....</b>	<b>4</b>
Istruzioni per la sicurezza.....	7
Avvertenze per la sicurezza .....	8
Installazione e funzionamento del frigo .....	9
Prima di usare il frigo.....	10
ACCESSORI .....	15
<b>SISTEMAZIONE DEL CIBO NEL FRIGORIFERO .....</b>	<b>17</b>
<b>PULIZIA E MANUTENZIONE .....</b>	<b>19</b>
<b>SPEDIZIONE E POSIZIONAMENTO.....</b>	<b>20</b>
Riposizionamento dello sportello.....	20
<b>PRIMA DI CHIAMARE L'ASSISTENZA .....</b>	<b>21</b>
<b>COMPONENTI DELL' ELETTRODOMESTICO E SCOMPARTI.....</b>	<b>24</b>



## **INCENDIO**

**Avvertenza;** rischio di incendio / materiali infiammabili





IT	INCENDIO	<b>Avvertenza;</b> Rischio di incendio / Materiali infiammabili
EN	FIRE	<b>Warning;</b> Risk of fire / flammable materials
FR	INCENDIE	<b>Avertissement;</b> Risque d'incendie / matières inflammables
DE	BRANDGEFAHR	<b>Warnung;</b> Brandgefahr / entflammbare Materialien
TR	ATEŞ	<b>Uyarı;</b> Yangın riski / yanıcı malzemeler

## **CAPITOLO 1. OPERAZIONI PRELIMINARI**

 **AVVERTENZA:** Mantenere le aperture di ventilazione del freezer libere da ostruzioni.

 **AVVERTENZA:** Non utilizzare apparecchiature meccaniche o altri mezzi per accelerare il processo di sbrinamento.

 **AVVERTENZA:** Non utilizzare altri apparecchi elettrici all'interno del freezer.

 **AVVERTENZA:** Non danneggiare il circuito del refrigerante.

 **AVVERTENZA:** Quando si posiziona l'apparecchio, assicurarsi che il cavo di alimentazione non sia bloccato o danneggiato.

 **AVVERTENZA:** Non posizionare prese di corrente portatili multiple o alimentatori di corrente portatili multipli sul retro dell'apparecchio.

 **AVVERTENZA:** Per evitare lesioni personali o danni, questo apparecchio deve essere installato secondo le istruzioni del fabbricante.

 La piccola quantità di refrigerante utilizzato in questo freezer è ecologico, R600a (un isobutene), ed è infiammabile ed esplosivo se prende fuoco al chiuso.

- Durante il trasporto e il posizionamento del frigorifero, non causare danni al circuito del gas del frigorifero.
- Non conservare materiali infiammabili, come bombolette spray o cartucce per estintori, vicino al freezer.
- Questo elettrodomestico è pensato per essere utilizzato in

casa e per applicazioni simili, tra cui

- cucine del personale in negozi, uffici e altri ambienti lavorativi
- case di campagna e da clienti in albergo, motel e altri ambienti di tipo residenziale
- ambienti tipo bed and breakfast
- ambienti di tipo catering e simili
- Il freezer richiede un'alimentazione pari a 220-240V, 50Hz. Non utilizzare altre fonti di alimentazione elettrica. Prima di collegare il freezer, assicurarsi che le informazioni sulla piastra (tensione e carico dopo il collegamento) siano conformi all'alimentazione elettrica di rete. (In caso di dubbi, contattare un elettricista qualificato.)
- Questo elettrodomestico non può essere utilizzato da bambini con età inferiore a 8 anni di età e persone con ridotte capacità fisiche, prive di esperienza e conoscenze, se non sotto la supervisione di persone consapevoli sull'uso dell'elettrodomestico e del pericolo presente. I bambini non devono giocare con l'elettrodomestico. La pulizia e la manutenzione non devono essere effettuate da bambini senza la supervisione.
- I bambini dai 3 agli 8 anni non possono caricare e scaricare dispositivi di refrigerazione. I bambini molto piccoli (0-3 anni) e i bambini piccoli (3-8 anni) non possono utilizzare i dispositivi in modo sicuro a meno che non vengano sorvegliati costantemente, i bambini più grandi (8-14 anni) e le persone vulnerabili sono in grado di usare i dispositivi dopo aver ricevuto appropriata supervisione o istruzioni sull'utilizzo dei dispositivi. Le persone molto vulnerabili non possono utilizzare i dispositivi in modo sicuro senza essere continuamente sorvegliati.

- Un cavo di alimentazione/una spina danneggiati possono provocare un incendio o una scossa elettrica. Se un cavo di alimentazione / spina è danneggiata, sostituire. Ciò deve essere realizzato solo da personale qualificato.
- Questo apparecchio non è concepito per essere utilizzato ad altitudini superiori a 2000 m.

**Per evitare la contaminazione degli alimenti, si prega di seguire le seguenti istruzioni:**

- L'apertura prolungata dello sportello può causare un significativo aumento della temperatura nei vani del dispositivo.
- Pulire regolarmente le superfici che possono venire a contatto con gli alimenti ed i sistemi di drenaggio accessibili.
- Conservare la carne ed il pesce crudi in appositi contenitori in frigorifero, in modo che non vengano a contatto con altri alimenti o che non colino su di essi.
- Gli scomparti per surgelati a due stelle sono adatti per la conservazione di alimenti precedentemente congelati, la conservazione o la produzione di gelato e la produzione di cubetti di ghiaccio.
- Gli scomparti a una, due e tre stelle non sono adatti al congelamento di alimenti freschi.
- Se il dispositivo di refrigerazione viene lasciato vuoto per lunghi periodi, spegnere, sbrinare, pulire, asciugare e lasciare la porta aperta per evitare la formazione di muffa al suo interno.

## Istruzioni per la sicurezza

- Non utilizzare apparecchi elettrici all'interno del frigorifero.
- Se questo apparecchio sostituisce un vecchio frigorifero munito di chiusura, rompere o rimuovere questa chiusura come misura di sicurezza prima di immagazzinare il vecchio apparecchio, per proteggere i bambini che potrebbero rimanervi rinchiusi durante i loro giochi
- I vecchi frigoriferi ed i freezer contengono gas isolanti e refrigeranti che devono essere smaltiti adeguatamente. Affidare lo smaltimento dell'apparecchio vecchio solamente alla locale discarica e contattare l'autorità locale o il rivenditore in caso di dubbio. Assicurarsi che la serpentina del vostro frigorifero non venga danneggiata prima di essere affidata alla discarica locale di competenza.



Questo apparecchio dispone di contrassegno ai sensi della direttiva europea 2002/96/CE in materia di apparecchi elettrici ed elettronici (waste electrical and electronic equipment - WEEE).

Questa direttiva definisce le norme per la raccolta e il riciclaggio degli apparecchi dismessi valide su tutto il territorio dell'Unione Europea.

### **IMPORTANTE:**

Vi preghiamo di leggere questo manuale prima di installare ed accendere l'apparecchio. Il produttore non si assume alcuna responsabilità se l'installazione e l'utilizzo dell'apparecchio non sono conformi a quanto descritto in questo manuale.

## Avvertenze per la sicurezza

- Non utilizzare troppi contenitori o cavi di estensione.
- Non utilizzare spine danneggiate, spezzate o vecchie.

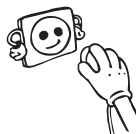
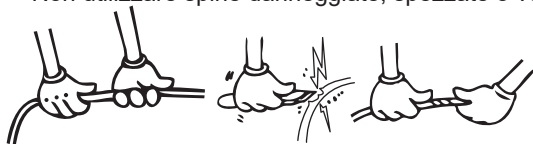

- Non tirare, coprire o danneggiare il cavo.
- Questo elettrodomestico è progettato per l'uso da parte di adulti. Non consentire ai bambini di giocare con l'elettrodomestico o appendersi al portello.
- Non attaccare o staccare la spina dalla presa con le mani bagnate per evitare scosse elettriche.
- Non posizionare materiale esplosivo o infiammabile nel frigo per la propria sicurezza. Posizionare le bevande con alto grado alcolico in posizione verticale tappandole bene nel vano frigo.
- Non coprire la struttura o la parte superiore del frigo con elementi esterni. In caso contrario, le prestazioni del frigo risulteranno ridotte.
- Fissare gli accessori del frigo durante il trasporto per evitare che si danneggino.
- Non utilizzare adattatori.
- **Quando il portello del frigo è chiuso, si avrà una condizione di vuoto. Attendere 1 minuto per riaprirlo.**
- Questa applicazione è opzionale per un'apertura facile dello sportello. Con questa applicazione, si può creare un po' di condensa attorno a questa area ed è possibile estrarla.

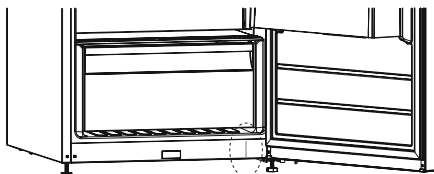



## Installazione e funzionamento del frigo

- Il voltaggio di funzionamento del frigo è 220-240 V a 50Hz.
- La casa produttrice non è responsabile dei danni causati da un utilizzo senza messa a terra.
- Posizionare il frigo in un luogo non esposto alla luce diretta del sole.
- L'elettrodomestico deve trovarsi ad almeno 50 cm di distanza da stufe, forni e fonti di calore e deve trovarsi ad almeno 5 cm di distanza da stufe elettriche.
- Non utilizzare all'aperto o lasciare sotto la pioggia.
- Quando il frigo è posizionato accanto ad un freezer, lasciare una distanza di almeno 2 cm tra questi per evitare l'umidità sulla superficie esterna.
- Non posizionare nulla sul frigo e installare il frigo in un luogo adatto lasciando almeno 15 cm a disposizione sul lato superiore.
- Collocare dei separatori murali di plastica al condensatore sulla parte posteriore del frigo per impedire l'adesione alla parete e garantire il buon funzionamento.
- Se il frigo viene posizionato accanto ai vani cucina, lasciare una distanza di almeno 2 cm fra questi.
- Installare la plastica di regolazione della distanza (la parte con i componenti neri nella parte posteriore) ruotandola di 90° per evitare che il condensatore tocchi la parete.
- I sostegni anteriori regolabili devono essere stabilizzati ad un'altezza appropriata per consentire il funzionamento del frigo in modo stabile e corretto. È possibile regolare i sostegni ruotandoli in senso orario (nella direzione opposta). Effettuare la regolazione prima di sistemare i prodotti nel frigo.
- Prima di utilizzare il frigo, pulire tutti i componenti con acqua tiepida e un cucchiaino di bicarbonato di sodio, quindi sciacquare con acqua pulita e asciugare. Dopo la pulizia, posizionare tutti i componenti.

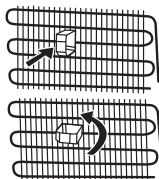

## Prima di usare il frigo

- Quando viene messo in funzione per la prima volta o dopo il trasporto, mantenere il frigo in posizione verso l'alto per 3 ore, quindi accenderlo per ottenere un funzionamento efficiente. In caso contrario, potrebbero verificarsi dei danni al compressore.
- Il frigo potrebbe presentare un odore forte quando viene messo in funzione per la prima volta; l'odore si dissolverà con il raffreddamento.

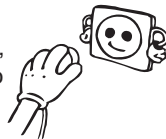

## Informazioni sulla tecnologia No-Frost

I frigoriferi No-Frost differiscono dai frigoriferi statici per il principio di funzionamento.

Nei normali frigoriferi, l'umidità che entra nel frigorifero dalle aperture dello sportello e l'umidità del cibo causa il congelamento nella parte posteriore del condotto dell'aria. Per scongelare la brina e il ghiaccio nel comparto congelatore, spegnere periodicamente il frigorifero e collocare il cibo che deve restare congelato in un contenitore raffreddato separatamente, quindi rimuovere periodicamente il ghiaccio accumulatosi nel comparto del congelatore. La situazione è completamente diversa nei frigoriferi No Frost. L'aria secca e fredda viene soffiata negli scomparti frigo e freezer in modo omogeneo da diversi punti mediante una ventola. L'aria fredda dispersa omogeneamente tra i ripiani raffredda tutto il cibo equamente e uniformemente, impedendo l'umidità e il congelamento. Pertanto il frigorifero No Frost sarà facile da utilizzare, nonostante il grande volume e l'aspetto elegante.

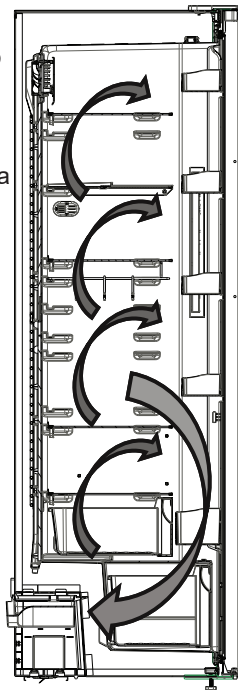

## CAPITOLO 2. INFORMAZIONI PER L'USO

### Pannello di controllo sul display

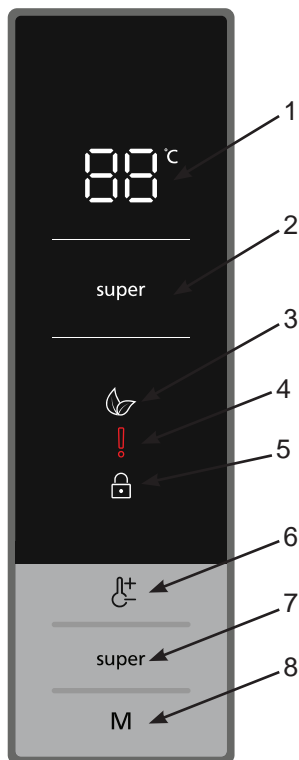

1. Indicatore impostazione temperatura scomparto frigo.
2. Indicatore del valore Super Cooling.
3. Simbolo modalità Economy
4. Simbolo Allarme/Chiamata assistenza
5. Simbolo blocco bambini.
6. Consente di cambiare i valori della temperatura dello scomparto frigo. Il valore della temperatura dello scomparto frigo può essere impostato su 2, 4, 5, 6, 8°C.
7. Pulsante di impostazione modalità Super Cooling.
8. Pulsante modalità che attiva la modalità Economy.

### Illuminazione (se disponibile)

Quando l'apparecchio viene collegato all'alimentazione per la prima volta, le luci interne potrebbero accendersi 1 minuto dopo, a causa dei test di apertura.

## Funzionamento del frigo

### Modalità Super Cooling

#### Modalità d'uso

- Premere il pulsante "super" per attivare il simbolo Super Cooling.
- Quando è impostata la modalità Super Cooling, il cicalino emette un "bip".
- Quando è selezionata questa modalità, il valore di temperatura impostato prima della selezione della modalità sarà visualizzato sull'indicatore della temperatura del frigo.

#### In questa modalità:

- La modalità Economy non può essere selezionata.
- Si può premere il pulsante di impostazione della temperatura del frigo di nuovo o premere il pulsante "super" per disattivare la modalità Super Cooling.

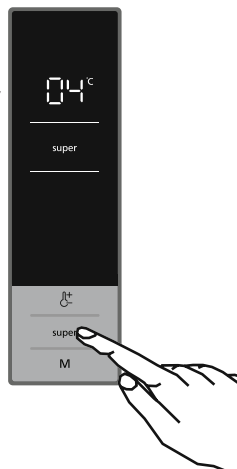

**NOTA:** A seconda della temperatura ambiente, la modalità Super Cooling si annulla automaticamente dopo 5 ore o quando il frigo ha raggiunto la temperatura richiesta.

### Modalità Economy

#### Modalità d'uso

- Tenere premuto il pulsante Mode finché compare il simbolo Economy.
- Se non si preme nessun altro pulsante entro 1 secondo, viene selezionata la modalità Economy, il simbolo della modalità Economy lampeggerà 3 volte e si sentirà un bip.
- Mentre è selezionata la modalità Economy, "E" viene visualizzata nell'indicatore della temperatura dello scomparto frigo.

#### In questa modalità:

- La modalità Super Cooling può essere selezionata. In questo caso la modalità economy verrà annullata automaticamente e verrà attivata la modalità selezionata.
- Se non si preme alcun altro pulsante entro 1 secondo dopo la pressione del pulsante Mode, questa modalità si annulla.

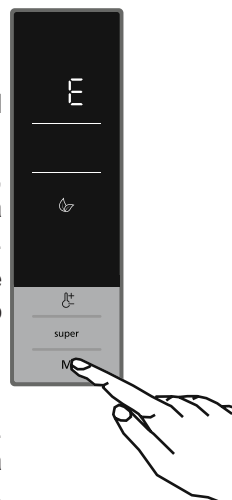

## Modalità Screen Saver

### Modalità d'uso

- Se si tiene premuto il pulsante Mode per 3 secondi, la modalità Screen Saver si attiva.
- Se non si preme alcun altro pulsante entro 5 secondi dopo l'attivazione della modalità Screen Saver, le spie del pannello di controllo si spengono.
- Se si preme un tasto mentre le luci del pannello di controllo sono spente, le impostazioni attuali compaiono sul display per poter effettuare tutte le modifiche desiderate. Se non si annulla la modalità Screen Saver o non si preme nessun tasto per 5 secondi, il pannello di controllo si spegne nuovamente.
- Per annullare la modalità Screen Saver, per prima cosa bisogna premere un tasto per attivare i tasti e, in seguito, tenere premuto il pulsante Mode di nuovo per 3 secondi.
- Finché è attivata la modalità Screen Saver, si può attivare la funzione blocco bambini.
- Se non si preme nessun altro pulsante entro 5 secondi dopo l'attivazione della modalità blocco bambini, le spie del pannello di controllo si spengono. Dopo di ciò, i valori preimpostati saranno visualizzati e, se si preme un pulsante, compare il simbolo del blocco bambini. Si possono tenere premuti i pulsanti di impostazione "super" e Fridge per 5 secondi per annullare il blocco bambini.

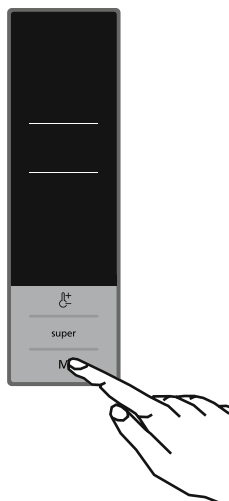

## Attivazione del blocco bambini

### Quando utilizzarlo

L'apparecchio è dotato di una funzione di blocco bambini per evitare che i bambini giochino con i pulsanti e cambino le impostazioni effettuate.

### Attivazione del blocco bambini

- Tenere premuti i pulsanti di impostazione della temperatura Super e Fridge contemporaneamente per 5 secondi.
- Dopo la selezione della modalità, il simbolo di blocco compare sul display.

### Disattivazione del blocco bambini

Tenere premuti i pulsanti di impostazione della temperatura Super e Fridge contemporaneamente per 5 secondi.

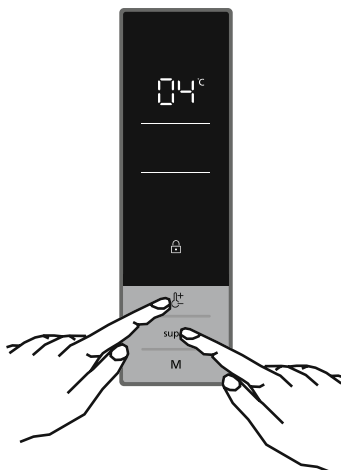

## Funzione allarme sportello aperto

Se lo sportello del frigorifero rimane aperto per più di 2 minuti, il dispositivo emetterà un doppio bip.

## Impostazione della temperatura del frigo

- Il valore iniziale della temperatura dell'indicatore della temperatura dello scomparto frigo è 5°C.
- Premere una volta il pulsante di impostazione della temperatura del frigo.
- Quando si preme questo pulsante per la prima volta, il valore più recente dell'indicatore della temperatura dello scomparto frigo lampeggia.
- Ciascuna pressione di questo pulsante imposta il valore a un livello inferiore: (2, 4, 5, 6, 8°C)
- Se si continua a premere, si riparte da 2°C.
- Il valore della temperatura selezionato prima dell'attivazione della modalità Fast Cooling o Eco resta lo stesso alla fine o al momento dell'annullamento di questa modalità. L'apparecchio continua a funzionare secondo questi valori impostati per la temperatura.

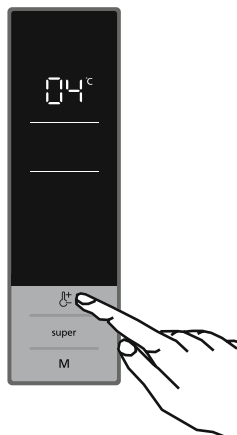

### Impostazioni di temperatura raccomandate per il frigo

Momento dell'impostazione	Valore impostato
Quando si conservano piccole quantità di alimenti	8°C
Per uso normale	4°C, 5°C, 6°C
Quando si conservano grosse quantità di alimenti	2°C

- Questo elettrodomestico è progettato per l'uso ad una temperatura ambiente compresa tra 10°C e 43°C.

### Classe climatica e significato:

**T (tropicale):** Questo apparecchio refrigerante è destinato all'uso a temperature ambienti comprese tra 16 °C e 43 °C.

**ST (subtropicale):** Questo apparecchio refrigerante è destinato all'uso a temperature ambienti comprese tra 16 °C e 38 °C.

**N (temperato):** Questo apparecchio refrigerante è destinato all'uso a temperature ambienti comprese tra 16 °C e 32 °C.

**SN (temperato esteso):** Questo apparecchio refrigerante è destinato all'uso a temperature ambienti comprese tra 10 °C e 32 °C.

**Se la ventola turbo è disponibile sul prodotto;**

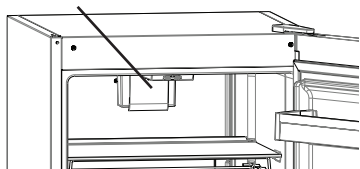

Non bloccare l'ingresso dell'aria e le prese di uscita dell'aria in fase di conservazione degli alimenti; in caso contrario sarà impedita la circolazione dell'aria fornita dalla ventola turbo.

## ACCESSORI

**Ripiano congelatore** (in alcuni modelli)

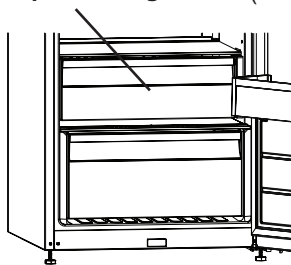

Tenere gli alimenti nello scomparto freddo invece che nel freezer o nello scomparto frigo consente agli alimenti di conservare più a lungo freschezza e sapore, mantenendo anche un aspetto fresco. Quando il vassoio dello scomparto freddo si sporca, rimuoverlo e lavarlo con acqua.

(L'acqua si congela a 0°C, ma gli alimenti contenenti sale o zucchero si congelano a temperature inferiori a quella)

Di solito le persone usano questo scomparto freddo per pesce crudo, riso, ecc.

**Non mettere alimenti che si desidera congelare o vassoi di ghiaccio per preparare il ghiaccio.**

**Rimozione del ripiano congelatore**

- Estrarre il congelatore verso di sé, facendolo scorrere sui binari.
- Tirare il ripiano congelatore verso l'alto per rimuoverlo dal binario.

**Natural Ion Tech / Ionizzatore**

Natural Ion Tech diffonde ioni negativi che neutralizzano le particelle di odori sgradevoli e polvere presenti nell'aria.

Mediante la rimozione di queste particelle dall'aria nel frigorifero, Natural Ion Tech migliora la qualità dell'aria ed elimina gli odori.

- Questa funzione è opzionale. Potrebbe non essere sul prodotto acquistato.
- La collocazione dello ionizzatore può variare a seconda dei prodotti.

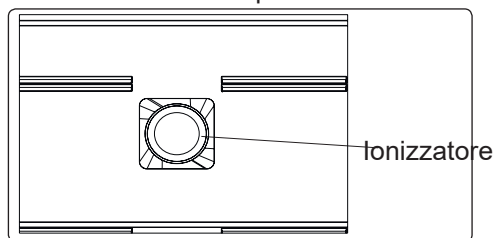

## Controllo umidità (in alcuni modelli)

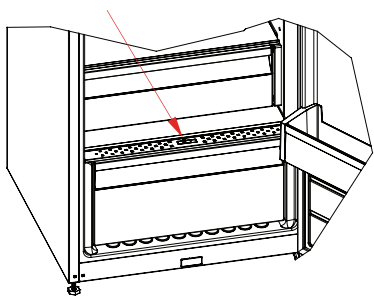

Quando il controllo dell'umidità è in posizione chiusa, consente di conservare più a lungo frutta e vegetali. Se lo scomparto della verdura è pieno, l'indicatore di freschezza è nella parte anteriore dello scomparto e deve essere aperto. Per mezzo di ciò l'aria nello scomparto della verdura e il tasso di umidità vengono controllati aumentando la durata.

In presenza di condensa sullo scaffale a vetri, portare il controllo umidità in posizione aperta.

## Le componenti possono variare a seconda del modello del dispositivo

### Maxi-fresh preserver (se disponibile)

La tecnologia Maxi Fresh Preserver aiuta a rimuovere il gas etilene (un composto organico volatile rilasciato naturalmente dagli alimenti freschi) e gli odori sgradevoli dallo scomparto frutta e verdura.

In tal modo, gli alimenti si mantengono freschi più a lungo.

- Il filtro Maxi Fresh Preserver deve essere pulito una volta all'anno. La pulizia avviene tenendo il filtro in forno per due ore alla temperatura di 65 °C.
- Per pulire il filtro, rimuovere la copertura posteriore dell'alloggiamento del filtro tirando in direzione della freccia.
- Il filtro non deve essere lavato con acqua o detersivi di alcun tipo.

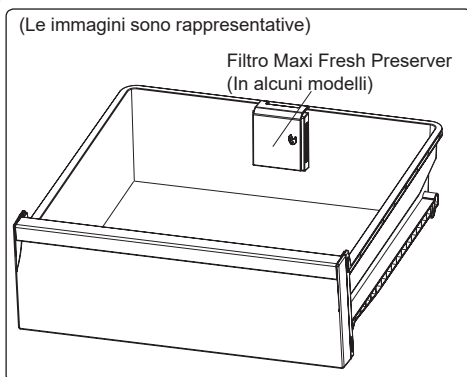
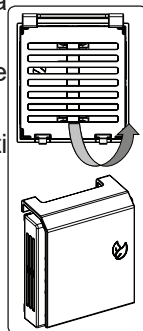

***Le descrizioni nelle immagini e nel testo della sezione potrebbero variare in base al modello di frigorifero.***



## **CAPITOLO 3. SISTEMAZIONE DEL CIBO NEL FRIGORIFERO**

- Per ridurre l'umidità ed il conseguente aumento di brina non inserire mai nel frigorifero liquidi in contenitori aperti. La brina tende a concentrarsi nelle parti più fredde dell'evaporatore e questo richiederebbe col passare del tempo operazioni di sbrinamento sempre più frequenti.
- Non inserire mai nel frigorifero cibo caldo. Il cibo ancora caldo deve essere lasciato raffreddare a temperatura ambiente e deve disporre di un'adeguata circolazione d'aria nello scomparto frigo.
- Assicurarsi che niente sia posto a contatto con la parete posteriore poiché ciò potrebbe causare brina e gli oggetti potrebbero attaccarsi alla parete. Non aprire la porta del frigorifero con troppa frequenza.
- Sistemare la carne ed il pesce pulito (impacchettati o avvolti in fogli di plastica), da usarsi entro 1-2 giorni, nella parte inferiore dello scomparto frigo (che si trova sopra lo scomparto frutta e verdura) poiché questa è la parte più fredda che assicura le migliori condizioni di conservazione.
- La frutta e la verdura possono essere inserite nel loro scomparto senza essere impacchettate.
- Per condizioni di funzionamento normali sarà sufficiente regolare l'impostazione di temperatura del proprio frigorifero a +4 °C.
- La temperatura dello scomparto frigorifero dovrà essere nel range 0-8 °C: al di sotto di 0 °C gli alimenti freschi si ghiacciano e marciscono, al di sopra di 8 °C la carica batterica aumenta e gli alimenti si danneggiano.
- Non inserire immediatamente alimenti caldi nel frigorifero: attendere all'esterno che la temperatura si abbassi. Gli alimenti caldi aumentano i gradi del frigorifero, causando intossicazioni alimentari e danneggiando inutilmente gli alimenti.
- Carni, pesci, ecc. devono essere posizionati nello scomparto freddo per gli alimenti; lo scomparto verdure è da preferire per le verdure (se disponibile).
- Per prevenire la contaminazione crociata, le carni, la frutta e le verdure non devono essere conservati insieme.
- Gli alimenti devono essere posizionati nel frigorifero in contenitori chiusi oppure coperti, per evitare umidità e odori.

<b>Alimento</b>	<b>Tempo di conservazione</b>	<b>Dove posizionare all'interno del vano frigorifero</b>
<b>Verdura e frutta</b>	1 settimana	Nel vano verdure (senza essere avvolti)
<b>Carne e pesce</b>	2 -3 giorni	Avvolto nella pellicola o in un sacchetto di plastica o dentro il contenitore della carne (sul ripiano di vetro)
<b>Formaggio fresco</b>	3 -4 giorni	Nel vano del portello
<b>Burro e margarina</b>	1 settimana	Nel vano del portello
<b>Prodotti in bottiglia, latte e yogurt</b>	Fino alla data di scadenza indicata dal produttore	Nel vano del portello
<b>Uova</b>	1 mese	Nel vano portauova
<b>Cibo cotto</b>		Tutti i ripiani

## CAPITOLO 4. PULIZIA E MANUTENZIONE

- Assicurarsi di staccare la spina del frigo prima di iniziare la pulizia.



- Non lavare il frigo con acqua abbondante.



- Pulire i lati interni ed esterni con un panno morbido o una spugna usando acqua tiepida e un detergente.

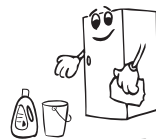

- Rimuovere singolarmente le parti e pulire con acqua e detergente. Non lavare in lavastoviglie.

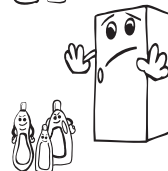

- Non utilizzare materiale infiammabile, esplosivo o corrosivo come diluenti, gas, acidi per la pulizia.

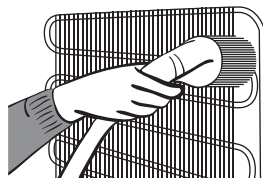

### ***Assicurarsi che il frigo sia scollegato durante la pulizia.***

Il condensatore dovrebbe essere pulito con una scopa almeno una volta all'anno per risparmiare energia e garantire la funzionalità.

### **Sostituzione delle luci LED**

Se il frigorifero è dotato di luci LED, contattare l'help desk poiché devono essere sostituite solo da personale autorizzato

## CAPITOLO 5. SPEDIZIONE E POSIZIONAMENTO

- La confezione e l'imballaggio originale possono essere conservati per trasporti successivi (opzionale).
- Far aderire il frigo ad un imballo spesso, fasce o grosse corde e seguire le istruzioni per il trasporto riportate sulla confezione per i trasporti successivi.
- Rimuovere le parti mobili (vani, accessori, portafrutta, ecc.) oppure fissarle nel frigo usando delle fasce in modo da evitare urti durante il posizionamento e il trasporto.
- Mettere in frigo in posizione verso l'alto.

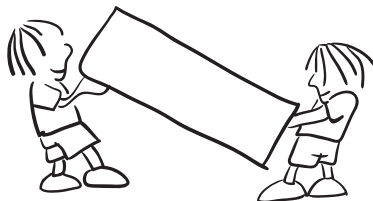

### Riposizionamento dello sportello

- Non è possibile modificare la direzione di apertura dello sportello del frigorifero, se le maniglie dello sportello del frigorifero sono installate sulla parte anteriore dello sportello stesso.
- Nei modelli senza maniglie, è possibile modificare la direzione di apertura dello sportello.
- Se la direzione di apertura dello sportello del frigorifero può essere modificata, bisogna contattare l'assistenza autorizzata più vicina per farlo.

## CAPITOLO 6. PRIMA DI CHIAMARE L'ASSISTENZA

### Errori

L'apparecchio notifica all'utente valori non corretti di temperatura nello scomparto frigorifero o eventuali altri problemi. I codici di errore vengono visualizzati sull'indicatore di temperatura dello scomparto frigorifero.

TIPO DI ERRORE	SIGNIFICATO	CAUSA	COSA FARE
E01	Errore sensore		Contattare appena possibile un servizio di assistenza tecnica.
E02	Errore sensore		Contattare appena possibile un servizio di assistenza tecnica.
E03	Errore sensore		Contattare appena possibile un servizio di assistenza tecnica.
E06	Errore sensore		Contattare appena possibile un servizio di assistenza tecnica.
E07	Errore sensore		Contattare appena possibile un servizio di assistenza tecnica.
E08	Indicazione di "Bassa tensione"	La tensione di alimentazione è scesa sotto i 170 V.	<ul style="list-style-type: none"> <li>- Non si tratta di un guasto. Questa funzione contribuisce ad evitare danni al compressore.</li> <li>- Occorre riportare la tensione ai livelli corretti</li> </ul> <p>Se l'errore persiste è necessario contattare un servizio di assistenza tecnica autorizzato.</p>
E10	Lo scomparto frigorifero non è abbastanza freddo	<p><b>Si verifica di frequente dopo:</b></p> <ul style="list-style-type: none"> <li>- una prolungata interruzione dell'alimentazione.</li> <li>- l'introduzione di alimenti caldi nello scomparto.</li> </ul>	<ol style="list-style-type: none"> <li>1. Regolare la temperatura dello scomparto frigorifero su un valore più basso, o attivare la modalità Super Cool. Questo dovrebbe eliminare l'errore una volta raggiunta la temperatura corretta. Tenere chiuse le porte per abbreviare il tempo necessario al raggiungimento della corretta temperatura.</li> <li>2. Liberare la zona davanti alle aperture del condotto di aerazione ed evitare di collocare alimenti accanto al sensore.</li> </ol> <p>Se l'errore persiste è necessario contattare un servizio di assistenza tecnica autorizzato.</p>
E11	Lo scomparto frigorifero è troppo freddo	Diverse possibili	<ol style="list-style-type: none"> <li>1. Verificare se è attiva la modalità Super Cool.</li> <li>2. Diminuire la temperatura impostata per lo scomparto frigorifero.</li> <li>3. Controllare che le aperture di ventilazione siano libere e non ostruite.</li> </ol> <p>Se l'errore persiste è necessario contattare un servizio di assistenza tecnica autorizzato.</p>

Se il frigorifero non funziona correttamente, potrebbe essere un problema non importante, pertanto controllare quanto segue, prima di chiamare un elettricista, per risparmiare tempo e denaro.

#### **Cose da fare se l'apparecchio non funziona;**

##### **Controllare se:**

- Non c'è alimentazione,
- L'interruttore generale della casa è scollegato,
- La presa non è sufficiente. Per verificare ciò, collegare un altro apparecchio di cui si è certi del corretto funzionamento nella stessa presa.

#### **Cose da fare se l'apparecchio funziona male;**

##### **Controllare se:**

- L'elettrodomestico è stato sovraccaricato,
- La temperatura del frigo è impostata su 2.
- Lo sportello è chiuso perfettamente,
- C'è polvere sul condensatore,
- Non c'è spazio sufficiente in corrispondenza delle pareti posteriore e laterali.

#### **Se il frigorifero è troppo rumoroso;**

##### **Rumori normali**

**Brevi scricchiolii:** Percepiti quando il termostato accende/spegne il compressore.

**Rumore compressore** Normale rumore del motore. Questo rumore indica che il compressore funziona normalmente. Il compressore potrebbe causare più rumore per un breve tempo quando viene attivato.

**Rumore di bolle e schizzi:** Questo rumore è causato dal flusso del refrigerante nei tubi del sistema.

**Rumore di scorrimento d'acqua:** Rumore normale di scorrimento dell'acqua che fluisce nel contenitore di evaporazione durante il scongelamento. Questo rumore può essere percepito durante lo sbrinamento.

**Rumore di soffio d'aria:** Normale rumore della ventola. Questo rumore si sente negli apparecchi durante il funzionamento normale del sistema a causa della circolazione dell'aria.

#### **Se i bordi dell'alloggiamento del frigorifero con cui entra in contatto la guarnizione dello sportello sono caldi;**

Soprattutto in estate (temperature elevate), le superfici con cui la guarnizione entra in contatto possono diventare più calde durante il funzionamento del compressore: ciò è normale.

### **Se all'interno del frigorifero si accumula umidità.**

- Tutto il cibo è confezionato correttamente? I contenitori erano asciutti prima di essere collocati nel frigorifero?
- Lo sportello del frigorifero viene aperto spesso? L'umidità dell'ambiente entra nel frigo quando lo sportello viene aperto. La formazione dell'umidità sarà più veloce se si apre lo sportello con frequenza elevata, soprattutto se l'umidità dell'ambiente è alta.

### **Suggerimenti per risparmiare energia**

1. Installare il dispositivo in una stanza fresca, ben ventilata, ma non direttamente esposto alla luce solare e non vicino a fonti di calore (radiatori, fornelli, ecc.). In caso contrario, servirsi di una piastra isolante.
2. Consentire ai cibi e alle bevande calde di raffreddarsi fuori dal frigorifero.
3. In fase di posizionamento di bevande e liquidi, è sempre opportuno coprirli. In caso contrario si assisterà a un aumento dell'umidità all'interno dell'elettrodomestico. Il tempo necessario per raffreddarli, quindi, aumenta. Coprendo i liquidi si contribuisce inoltre a conservarne il gusto e il sapore.
4. In fase di posizionamento di alimenti e bevande, tenere aperta la porta del frigo il meno possibile.
5. Tenere chiusi i coperchi dei compartimenti con temperature diverse (ad esempio comparto per frutta e verdura, comparto refrigerante, ecc.).
6. La guarnizione della porta deve essere pulita e flessibile. Se usurata, provvedere alla sostituzione della stessa.

## CAPITOLO 7. COMPONENTI DELL' ELETTRODOMESTICO E SCOMPARTI

Questo apparecchio non è destinato all'uso come apparecchio a muro.

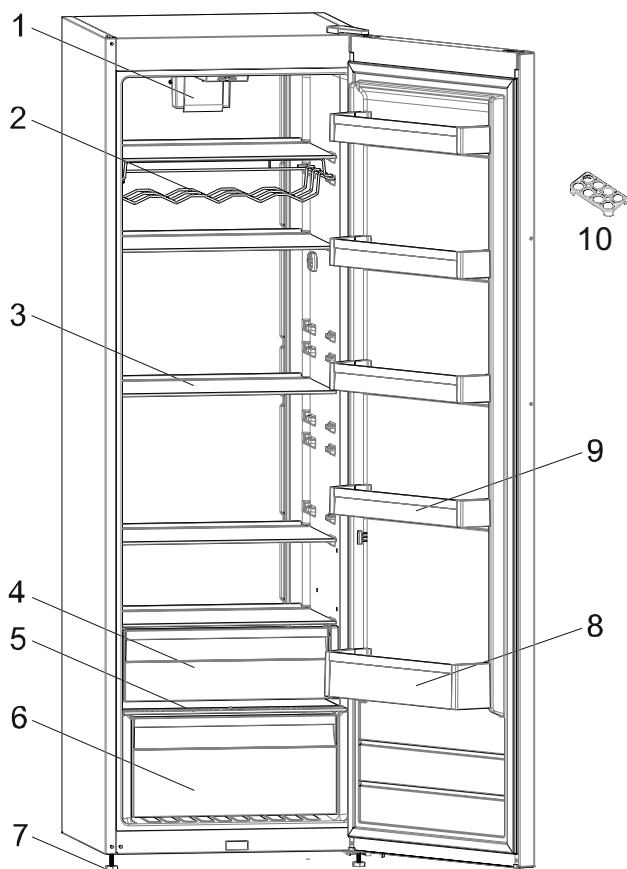

Questa presentazione contiene esclusivamente informazioni sui componenti dell'elettrodomestico.

I componenti possono variare a seconda del modello dell'elettrodomestico.

1) VENTOLA TURBO (MODELLI CON PIANI IN VETRO)

2) SCAFFALATURA PER LE BOTTIGLIE\*

3) RIPIANI IN VETRO

4) SCOMPARTO VERDURE SUPERIORE (OPZIONALE)

5) COPERCHIO PER SCOMPARTO FRUTTA E VERDURA INFERIORE (VETRO DI SICUREZZA\*)

6) SCOMPARTO INFERIORE

7) PIEDINO DI LIVELLAMENTO

8) PORTABOTTIGLIE

9) CASSETTI DEL PORTELLO

10) PORTAUOVA

(in alcuni modelli)



**Scomparto alimenti freschi (frigorifero):** La configurazione con i cassetti nella parte inferiore dell'apparecchio, con i ripiani distribuiti in maniera uniforme e una posizione degli scomparti nello sportello che non incide sul consumo energetico, consente un impiego più efficiente dell'energia.

## Dimensioni

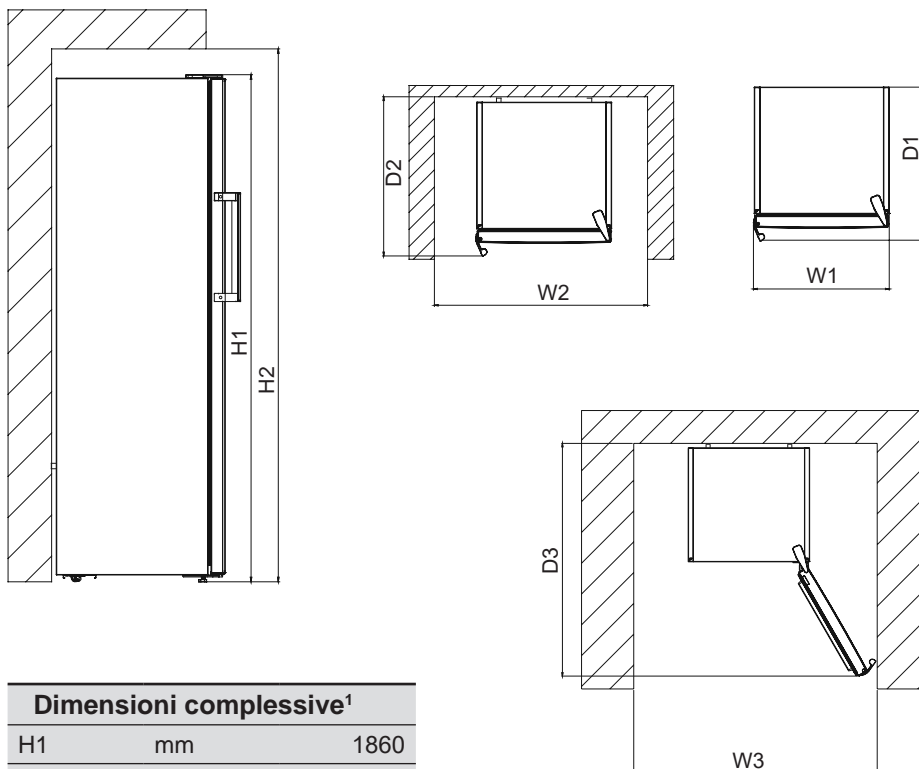

### Dimensioni complessive<sup>1</sup>

H1	mm	1860
W1	mm	595
D1	mm	650

### Spazio necessario durante l'uso<sup>2</sup>

H2	mm	2010
W2	mm	695
D2	mm	690

### Spazio complessivo necessario durante l'uso<sup>3</sup>

W3	mm	927,5
D3	mm	1243,5

## PARTE - 8. DATI TECNICI

I dati tecnici sono riportati sulla targhetta dei dati applicata sul lato esterno dell'apparecchiatura e sull'etichetta dei valori energetici.

Il codice QR sull'etichetta energetica fornita con l'apparecchio fornisce un link web alle informazioni correlate al funzionamento di questa apparecchiatura nella banca dati EPREL dell'UE.

Conservare l'etichetta energetica come riferimento insieme al manuale d'uso e a tutti gli altri documenti forniti con questo apparecchio.

È possibile trovare le stesse informazioni anche in EPREL utilizzando il link <https://eprel.ec.europa.eu> e il nome del modello e il numero di prodotto che si trovano sulla targhetta dell'apparecchio.

## PARTE - 9. INFORMAZIONI PER GLI ISTITUTI DI PROVA

L'installazione e la preparazione dell'apparecchiatura per qualsiasi verifica di EcoDesign devono essere conformi a EN 62552.

I requisiti di ventilazione, le dimensioni dell'incavo e le distanze minime dalla parte posteriore devono essere conformi a quanto indicato nel presente manuale d'uso al capitolo 3.

Si prega di contattare il produttore per qualsiasi altra informazione, compresi i piani di carico.

## PARTE - 10. ASSISTENZA

I ricambi originali per alcuni componenti specifici sono disponibili per 10 anni dall'immissione sul mercato dell'ultima unità del modello.

**WWW.FRANKE.COM**

© Franke Technology and Trademark Ltd, Switzerland

## ASSISTENZA

In caso di problemi di funzionamento, contattare un Centro Assistenza Tecnica Franke.

Non rivolgersi a tecnici non autorizzati.

### Comunicare:

- il tipo di difetto
- il modello di apparecchio (codice art.)
- il numero di serie (S.N.).

Quando si contatta il Centro Assistenza, comunicare i codici presenti sulla targhetta matricola del prodotto.



# Index

<b>BEFORE USING YOUR FRIDGE .....</b>	<b>28</b>
General warnings .....	28
Old and out-of-order fridges .....	31
Installing and Operating your Fridge .....	32
Before Using your Fridge .....	32
<b>USAGE INFORMATION.....</b>	<b>33</b>
Display control panel .....	33
Operating the Fridge .....	33
Super Cooling Mode.....	33
Economy Mode .....	34
Screen Saving Mode .....	34
Activating the Child Lock .....	35
Fridge Temperature Settings .....	35
Warnings About Temperature Settings .....	36
Accessories .....	37
Chiller shelf.....	37
Fresh dial .....	37
<b>ARRANGING FOOD IN THE APPLIANCE .....</b>	<b>39</b>
<b>CLEANING AND MAINTENANCE .....</b>	<b>40</b>
<b>SHIPMENT AND REPOSITIONING.....</b>	<b>40</b>
Repositioning the door .....	41
<b>BEFORE CALLING SERVICE.....</b>	<b>41</b>
Tips for saving energy .....	43
<b>THE PARTS OF THE APPLIANCE AND THE COMPARTMENTS .....</b>	<b>44</b>

## BEFORE USING YOUR FRIDGE

### General warnings

**WARNING:** Keep ventilation openings, in the appliance enclosure or in the built-in structure, clear of obstruction.

**WARNING:** Do not use mechanical devices or other means to accelerate the defrosting process, other than those recommended by the manufacturer.

**WARNING:** Do not use electrical appliances inside the food storage compartments of the appliance, unless they are of the type recommended by the manufacturer.

**WARNING:** Do not damage the refrigerant circuit.

**WARNING:** In order to avoid any hazards resulting from the instability of the appliance, it must be fixed in accordance with the following instructions:

**WARNING:** When positioning the appliance, ensure the supply cord is not trapped or damaged.

**WARNING:** Do not locate multiple portable socket-outlets or portable power supplies at the rear of the appliance.



SYMBOL ISO 7010 W021

**Warning:** Risk of fire / flammable materials

- If your appliance uses R600a as a refrigerant (this information will be provided on the label of the cooler) you should take care during transportation and installation to prevent the cooler elements from being damaged. R600a is an environmentally friendly and natural gas, but it is explosive. In the event of a leak due to damage of the cooler elements, move your fridge away from open flames or heat sources and ventilate the room where the appliance is located for a few minutes.
- While carrying and positioning the fridge, do not damage the cooler gas circuit.
- Do not store explosive substances such as aerosol cans with

a flammable propellant in this appliance.

- This appliance is intended to be used in household and domestic applications such as:
  - staff kitchen areas in shops, offices and other working environments.
  - farm houses and by clients in hotels, motels and other residential type environments.
  - bed and breakfast type environments;
  - catering and similar non-retail applications.
- If the socket does not match the refrigerator plug, it must be replaced by the manufacturer, a service agent or similarly qualified persons in order to avoid a hazard.
- A specially grounded plug has been connected to the power cable of your refrigerator. This plug should be used with a specially grounded socket of 16 amperes. If there is no such socket in your house, please have one installed by an authorised electrician.
- This appliance can be used by children aged from 8 years and above and persons with reduced physical, sensory or mental capabilities or lack of experience and knowledge if they have been given supervision or instruction concerning use of the appliance in a safe way and understand the hazards involved. Children shall not play with the appliance. Cleaning and user maintenance shall not be made by children without supervision.
- Children aged from 3 to 8 years are allowed to load and unload refrigerating appliances. Children are not expected to perform cleaning or user maintenance of the appliance, very young children (0-3 years old) are not expected to use appliances, young children (3-8 years old) are not expected to use appliances safely unless continuous supervision is given, older children (8-14 years old) and vulnerable people

can use appliances safely after they have been given appropriate supervision or instruction concerning use of the appliance. Very vulnerable people are not expected to use appliances safely unless continuous supervision is given.

- If the supply cord is damaged, it must be replaced by the manufacturer, an authorised service agent or similar qualified persons, in order to avoid a hazard.
- This appliance is not intended for use at altitudes exceeding 2000 m

**To avoid contamination of food, please respect the following instructions:**

- Opening the door for long periods can cause a significant increase of the temperature in the compartments of the appliance.
- Clean regularly surfaces that can come in contact with food and accessible drainage systems.
- Store raw meat and fish in suitable containers in the refrigerator, so that it is not in contact with or drip onto other food.
- Two-star frozen-food compartments are suitable for storing pre-frozen food, storing or making ice cream and making ice cubes.
- One-, two- and three-star compartments are not suitable for the freezing of fresh food.
- If the refrigerating appliance is left empty for long periods, switch off, defrost, clean, dry, and leave the door open to prevent mould developing within the appliance.

**The water dispenser is available**

- Clean water tanks if they have not been used for 48 h; flush the water system connected to a water supply if water has not been drawn for 5 days.

## Old and out-of-order fridges

- If your old fridge has a lock, break or remove the lock before discarding it, because children may get trapped inside it and may cause an accident.



- Old fridges and freezers contain isolation material and refrigerant with CFC. Therefore, take care not to harm environment when you are discarding your old fridges.

Please ask your municipal authority about the disposal of the WEEE for the reuse, recycle and recovery purposes.

### Notes:

- Please read the instruction manual carefully before installing and using your appliance. We are not responsible for the damage occurred due to misuse.
- Follow all instructions on your appliance and instruction manual, and keep this manual in a safe place to resolve the problems that may occur in the future.
- This appliance is produced to be used in homes and it can only be used in domestic environments and for the specified purposes. It is not suitable for commercial or common use. Such use will cause the guarantee of the appliance to be cancelled and our company will not be responsible for the losses to be occurred.
- This appliance is produced to be used in houses and it is only suitable for cooling / storing foods. It is not suitable for commercial or common use and/or for storing substances except for food. Our company is not responsible for the losses to be occurred in the contrary case.

### Safety warnings

- Do not use multiple receptacles or extension cord.
- Do not plug in damaged, torn or old plugs.
- Do not pull, bend or damage the cord.



- This appliance is designed for use by adults, do not allow children to play with the appliance or let them hang off the door.
- Do not plug-in or out the plug from the receptacle with wet hands to prevent electrocution!
- Do not place explosive or flammable material in your fridge for your safety. Place drinks with higher alcohol amount vertically and by closing their necks tightly in the fridge.
- Do not cover the body or top of fridge with lace. This affects the performance of your fridge.
- Fix the accessories in the fridge during transportation to prevent damage to accessories.
- Do not use plug adapter.



- When the door of the cooler is closed, a vacuum seal will form. Wait for about 1 minute before reopening it.
- This application is optional for easy opening of the door. With this application, a little condensation may occur around this area and you may remove it.

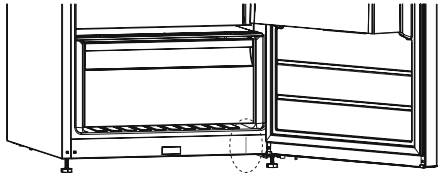

## Installing and Operating your Fridge

*Before starting to use your fridge, you should pay attention to the following points:*

- Operating voltage for your fridge is 220-240 V at 50Hz.
- We do not take the responsibility of the damages that occur due to ungrounded usage.
- Place your fridge in a place that it would not be exposed to direct sunlight.
- Your appliance should be at least 50 cm away from stoves, ovens and heater cores, and should be at least 5 cm away from electrical ovens.
- It should never be used outdoors or left under the rain.
- When your fridge is placed next to a deep freezer, there should be at least 2 cm between them to prevent humidity on the outer surface.
- Do not place anything on your fridge, and install your fridge in a suitable place so that at least 15 cm is available on the upper side.
- If you will place your fridge next to your kitchen cabinets, leave a space of 2 cm between them.
- Fit the plastic wall spacers to the condenser at the back of the refrigerator in order to prevent leaning to the wall for good performance.
- Install the distance adjustment plastic (the part with black vanes at the rear) by turning it 90° to prevent the condenser from touching the wall.
- Refrigerator should be placed against a wall with a free distance not exceeding 75 mm.
- The adjustable front legs should be stabilized in an appropriate height to allow your fridge to operate in a stable and proper way. You can adjust the legs by turning them clockwise (or in the opposite direction). This should be done before placing food in the fridge.
- Before using your fridge, wipe all parts with warm water added with a tea spoonful of sodium bicarbonate, and then rinse with clean water and dry. Place all parts after cleaning.

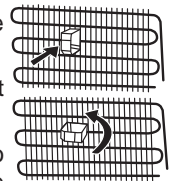

## Before Using your Fridge

- When it is operated for the first time or after transportation, keep your fridge in the upright position for 3 hours and plug it on to allow efficient operation. Otherwise, you may damage the compressor.
- Your fridge may have a smell when it is operated for the first time; the smell will fade away when your fridge starts to cool.





# USAGE INFORMATION

## Display control panel

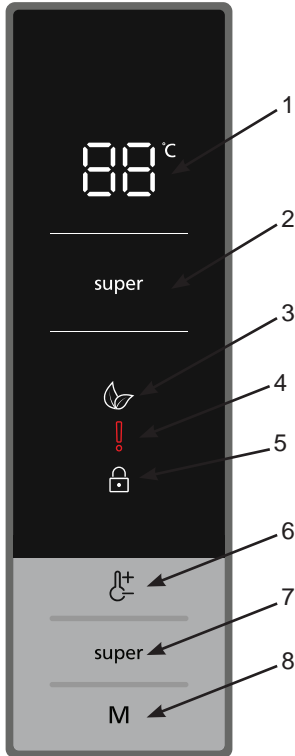

1. Fridge compartment temperature setting indicator.
2. Super cooling indicator.
3. Economy mode symbol.
4. Alarm / Service calling symbol.
5. Child lock symbol.
6. It allows you to change the temperature values of the fridge compartment. Temperature value of the fridge compartment can be set to 2, 4, 5, 6, 8°C.
7. Super cooling mode set button.
8. Mode button that activates economy mode.

### Lighting (If available)

When the product is plugged in for the first time, the interior lights may turn on 1 minute late due to opening tests.

## Operating the Fridge

### Super Cooling Mode

#### How to use

- Press the "super" button to activate the super cooling symbol.
- When set to super cooling mode, the buzzer emits a "beep" sound.
- When this mode is selected, the temperature value that was set before mode selection will be displayed on the fridge temperature indicator.

#### In the mode:

- Economy mode cannot be selected.
- You can press the fridge temperature setting button again or press the "super" button to deactivate super cooling mode.

**NOTE:** Depending on the ambient temperature, super cooling mode will automatically be cancelled after 5 hours or when the fridge has reached the required temperature.

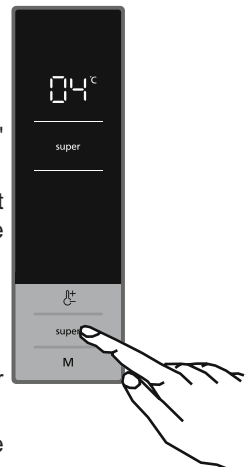

## Economy Mode

### How to use

- Press and hold the mode button until economy mod symbol appears.
- If you do not press any other button within 1 second, the economy mode will be selected, economy mode symbol will blink 3 times and a beep will be heard.
- While economy mode is selected, "E" will be displayed at the fridge compartment temperature indicator.

### In the mode:

- Super cooling mode can be selected. In this case, economy mode will be cancelled automatically and the selected mode will be activated.
- If you do not press any other button within 1 second after pressing the mode button, this mode will be cancelled.

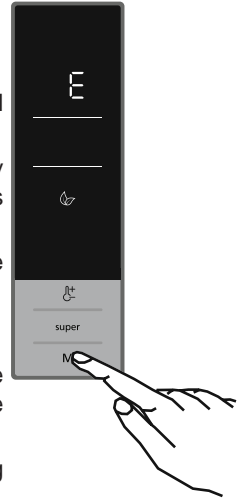

## Screen Saving Mode

### How to use

- If you press and hold the mode button for 3 seconds, screen saving mode will be activated.
- If you do not press any other button within 5 seconds after activating the screen saving mode, lights of the control panel will go off.
- If you press any key while the lighting of the control panel is off, current settings will appear on the display to let you make any change you wish. If you do not cancel the screen saving mode or press any key for 5 seconds, control panel will go off again.
- To cancel the screen saving mode, first of all, you need to press any key to activate the keys and then press and hold the Mode button again for 3 seconds.
- When the screen saving mode is activated, you can activate child lock function.
- If you do not press any other button within 5 seconds after activating the child lock, lights of the control panel will go off. After that, the preset values will be displayed and if you press any button, the child lock symbol will appear. You can press and hold "super" and Fridge setting buttons for 5 seconds to cancel the child lock.

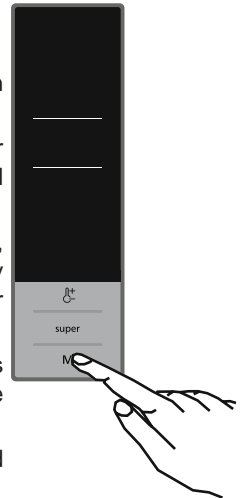

## Activating the Child Lock

### When to use

The appliance is equipped with a child lock function to prevent children from playing with the buttons and changing the settings you have made.

### Activating the Child Lock

- Press and hold Super and Fridge temperature setting buttons simultaneously for 5 seconds.
- After the mode has been selected, the lock symbol will appear on the display.

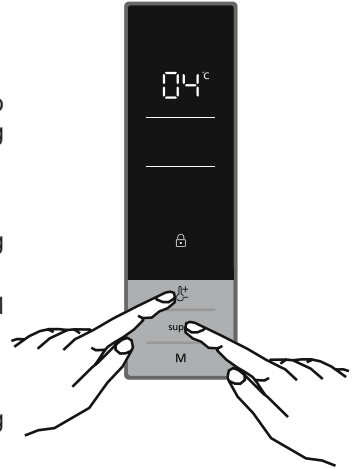

### Deactivating the Child Lock

Press and hold Super and Fridge temperature setting buttons simultaneously for 5 seconds.

### Door open alarm function

If cooler door is opened more than 2 minutes, appliance sounds 'beep beep'.

## Fridge Temperature Settings

- Initial temperature value of the fridge compartment temperature indicator is 5°C.
- Press the fridge temperature setting button once.
- When you press this button for the first time, the most recent value on the fridge compartment temperature indicator will flash.
- Each press on this button will set the value to a lower degree: (2, 4, 5, 6, 8°C)
- If you keep pressing, it will restart from 2°C.
- The temperature value selected before activating the fast cooling mode or eco mode will remain the same once this mode has been completed or cancelled. The appliance will go on operating at these set temperature values.

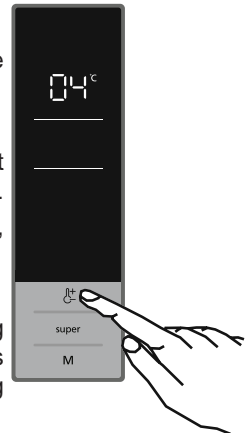

### Recommended Temperature Settings for Fridge

When to set	Set value
When little amount of food is stored	8°C
For normal use	4°C, 5°C, 6°C
When large amount of food is stored	2°C

## Warnings About Temperature Settings

- Do not switch to another adjustment before completing a setting.
- The temperature setting should be done by taking into consideration how often the fridge door is opened and closed, how much food is stored in it and the ambient temperature in which the fridge is located.
- Depending on the ambient temperature, your fridge must operate nonstop up to 24 hours in order to cool down completely after it is plugged in for the first time. During this period, do not open the doors of your fridge frequently and do not overfill.
- To prevent any damage on the compressor of your fridge when you want to restart your fridge after unplugging it or after a power failure is restored, there is a function which makes your fridge operate after a 5-minute delay. Your fridge will start operating normally after 5 minutes.
- Fridge has been designed to operate in the ambient temperature ranges specified in the standards according to the class of climate mentioned in the information label. The operation of the fridge in environments with temperature values not complying with the ones specified is not recommended for cooling efficiency.
- Your appliance is designed to operate at ambient temperatures between 10°C - 43°C.

Climate Class	Ambient Temperature (°C)
<b>T</b>	Between 16 and 43 (°C)
<b>ST</b>	Between 16 and 38 (°C)
<b>N</b>	Between 16 and 32 (°C)
<b>SN</b>	Between 10 and 32 (°C)
<b>T/SN</b>	Between 10 and 43 (°C)

### Climate class and meaning:

**T (tropical):** This refrigerating appliance is intended to be used at ambient temperatures ranging from 16 °C to 43 °C.

**ST (subtropical):** This refrigerating appliance is intended to be used at ambient temperatures ranging from 16 °C to 38 °C.

**N (temperate):** This refrigerating appliance is intended to be used at ambient temperatures ranging from 16 °C to 32 °C.

**SN (extended temperate):** This refrigerating appliance is intended to be used at ambient temperatures ranging from 10 °C to 32 °C.

**If turbo fan is available on your product ;**

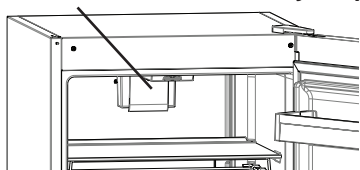

Do not block air inlet and outlet openings when storing food, otherwise air circulation that provided by turbo fan will be impaired.

## **Accessories**

### **Chiller shelf (In some models)**

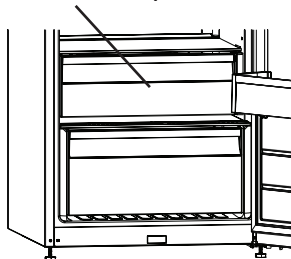

Keeping food in the Chiller compartment instead of the freezer or refrigerator compartment allows food retain freshness and flavour longer, while preserving its fresh appearance. When chiller tray becomes dirty, remove it and wash it with water.

(Water freezes at 0°C, but foods containing salt or sugar freeze at temperature lower than that)

Normally people use the chiller compartment for raw fish, lightly pickled, rice, etc...

**! Do not put foods you want to freeze or ice trays in order to make ice.**

### **Removing the Chiller shelf**

- Pull the chiller shelf out toward you by sliding on rails.
- Pull the chiller shelf up from rail to remove.

### **Fresh dial**

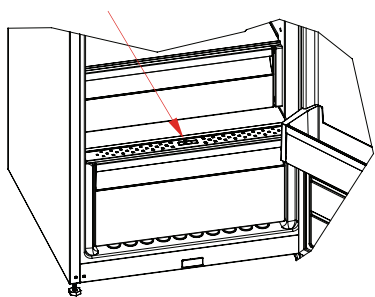

When the humidity controller in the closed position, it allows fresh fruit and vegetables to be stored longer.

In case of the crisper is totally full, the fresh dial is located in front of crisper, should be opened. By means of this the air in the crisper and humidity rate will be controlled and endurance life will be increased.

If you see any condensation on glass shelf, humidity control should be taken into the open positions.

### Natural Ion Tech (In some models)

Natural Ion Tech spreads negative ions which neutralize particles of unpleasant smell and dust in the air.

By removing these particles from the air in the refrigerator, Natural Ion Tech improves air quality and eliminates odours.

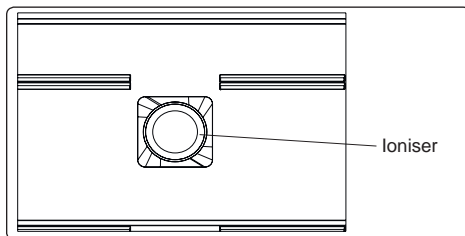

- This feature is optional. It may not exist on your product.
- The location of your ioniser device may vary from product to product.

### 1.1.1 Maxi-fresh preserver (If available)

Maxi Fresh Preserver technology helps to remove ethylene gas (a volatile organic compound released naturally from fresh foods) and unpleasant odors from the crisper.

In this way, food stays fresh for a longer time.

- Maxi Fresh Preserver must be cleaned once in a year. The filter should be waited for 2 hours at 65°C in a oven.
- To clean the filter, please remove the back cover of the filter box by pulling it in the direction of the arrow.
- The filter should not be washed with water or any detergent.

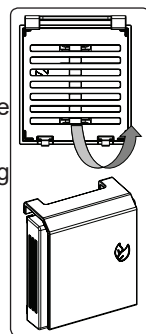
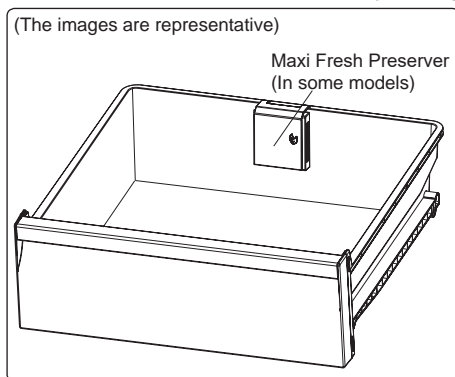

**Visual and text descriptions on the accessories section may vary according to the model of your appliance.**

## ARRANGING FOOD IN THE APPLIANCE

- For normal operating conditions, adjusting the temperature value of the cooler partition of the fridge to 4°C will be enough.
- To reduce humidity and consequent increase of frost never place liquids in unsealed containers in the refrigerator. Frost tends to concentrate in the coldest parts of the evaporator and in time will require more frequent defrosting.
- Never place warm food in the refrigerator. Warm food should be allowed to cool at room temperature and should be arranged to ensure adequate air circulation in the refrigerator compartment.
- Nothing should touch on the back wall as it will cause frost and the packages can stick on the back wall. Do not open the refrigerator door too frequently.
- Arrange the meat and cleaned fish(wrapped in packages or sheets of plastic) which you will use in 1-2 days,in the bottom section of the refrigerator compartment(that is above the crisper) as this is the coldest section and will ensure the best storing conditions.
- You can put the fruits and vegetables into crisper without packing.

**NOTE:** Potatoes, onions and garlic should not be stored in the refrigerator.

- For normal working conditions, it will be sufficient to adjust the temperature setting of your refrigerator to +4 °C.
- The temperature of the fridge compartment should be in the range of 0-8 °C, fresh foods below 0 °C are iced and rotted, bacterial load increases above 8 °C, and spoils.
- Do not put hot food in the refrigerator immediately, wait for the temperature to pass outside. Hot foods increase the degree of your refrigerator and cause food poisoning and unnecessary spoiling of the food.
- Meat, fish, etc. should be store in the chiller compartment of the food, and the vegetable compartment is preferred for vegetables. (if available)
- To prevent cross contamination, meat products and fruit vegetables are not stored together.
- Foods should be placed in the refrigerator in closed containers or covered to prevent moisture and odors.

Food	Maximum Storing time	Where to place in the fridge department
<b>Vegetables and fruits</b>	1 week	Vegetable bin
<b>Meat and fish</b>	2 - 3 Days	Wrapped in plastic foil or bags or in a meat container (on the glass shelf)
<b>Fresh cheese</b>	3 - 4 Days	In special door shelf
<b>Butter and margarine</b>	1 week	In special door shelf
<b>Bottled products milk and yoghurt</b>	Until the expiry date recommended by the producer	In special door shelf
<b>Eggs</b>	1 month	In the egg shelf
<b>Cooked food</b>		All shelves

# CLEANING AND MAINTENANCE

- Disconnect unit from the power supply before cleaning.

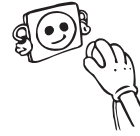

- Do not clean the appliance by pouring water.

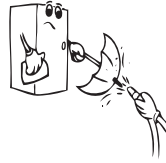

- The refrigerator should be cleaned periodically using a solution of bicarbonate of soda and lukewarm water

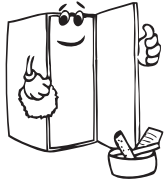
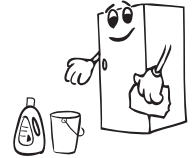

- Clean the accessories separately with soap and water. Do not clean them in the washing machine.



- Do not use abrasive products, detergents or soaps. After washing, rinse with clean water and dry carefully. When the cleaning operations have been completed reconnect the plug of the unit with dry hands.

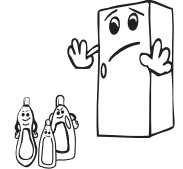

- You should clean the condenser (back of the appliance) with broom ones a year in order to provide energy saving and increase the productivity.



## **THE POWER SUPPLY MUST BE DISCONNECTED.**

### **Replacing LED Lighting**

If your fridge has LED lighting contact the help desk as this should be changed by authorized personnel only.

## **SHIPMENT AND REPOSITIONING**

- Original package and foam may be kept for re-transportation (optionally).
- You should fasten your fridge with thick package, bands or strong cords and follow the instructions for transportation on the package for re-transportation.
- Remove movable parts (shelves, accessories, vegetable bins etc.) or fix them into the fridge against shocks using bands during re-positioning and transportation.

**! Carry your fridge in the upright position.**

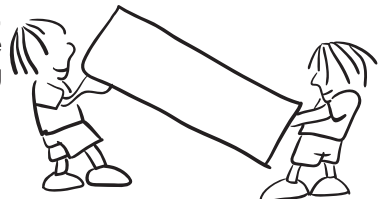



## Repositioning the door

- It is not possible to change the opening direction of your fridge door, if the door handles on your fridge are installed from the front surface of the door.
- It is possible to change the opening direction of the door on models without any handles.
- If the door opening direction of your fridge may be changed, you should contact the nearest Authorized Service to have the opening direction changed.

## BEFORE CALLING SERVICE

### Errors

If you are experiencing problems with your refrigerator, please check the following before contacting the after-sales service.

ERROR TYPE	MEANING	WHY	WHAT TO DO
E01	Sensor warning		Call Service for assistance as soon as possible.
E02	Sensor warning		Call Service for assistance as soon as possible.
E03	Sensor warning		Call Service for assistance as soon as possible.
E06	Sensor warning		Call Service for assistance as soon as possible.
E07	Sensor warning		Call Service for assistance as soon as possible.
E08	Low Voltage Warning	Power supply to the device has dropped to below 170 V.	<ul style="list-style-type: none"> <li>- This is not a device failure, this error helps to prevent damages to the compressor.</li> <li>- The voltage needs to be increased back to required levels</li> </ul> <p>If this warning continues an authorised technician needs to be contacted.</p>
E10	Fridge compartment is not cold enough	<p><b>Likely to occur after:</b></p> <ul style="list-style-type: none"> <li>- Long term power failure.</li> <li>- Hot food has been left in the fridge.</li> </ul>	<ol style="list-style-type: none"> <li>1. Set the fridge temperature to a colder value or set Super Cool. This should remove the error code once the required temperature has been reached. Keep doors closed to improve time taken to reach the correct temperature.</li> <li>2. Please empty the location at the front area of air duct channel holes and avoid putting food close to the sensor.</li> </ol> <p>If this warning continues an authorised technician needs to be contacted.</p>

ERROR TYPE	MEANING	WHY	WHAT TO DO
E11	Fridge compartment is too cold	Various	1. Check is Super Cool mode is activated 2. Reduce the fridge compartment temperature 3. Check to see if vents are clear and not clogged If this warning continues an authorised technician needs to be contacted.

If your fridge is not working properly, it may be a minor problem, therefore check the following, before calling an electrician to save time and money.

### **What to do if your appliance does not operate;**

#### **Check that;**

- There is no power,
- The general switch in your home is disconnected ,
- The socket is not sufficient. To check this, plug in another appliance that you know which is working into the same socket.

### **What to do if your appliance performs poorly;**

#### **Check that;**

- You have not overloaded the appliance ,
- The fridge temperature set to 2.
- The door is closed perfectly ,
- There is no dust on the condenser ,
- There is enough place at the rear and side walls.

### **If your fridge is operating too loudly;**

#### **Normal Noises**

**Short cracking:** Heard when the thermostat switches the compressor on/off.

**Compressor noise:** Normal motor noise. This noise means that the compressor operates normally Compressor may cause more noise for a short time when it is activated.

**Bubbling noise and splash:** This noise is caused by the flow of the refrigerant in the tubes of the system.

**Water flow noise:** Normal flow noise of water flowing to the evaporation container during defrosting. This noise can be heard during defrosting.

**Air Blow Noise:** Normal fan noise. This noise can be heard in fridges during normal operation of the system due to the circulation of air.

### **If the edges of fridge cabinet that the door joint contact are warm;**

Especially in summer (hot weather), the surfaces that the joint contact may get warmer during the operation of the compressor, this is normal.

### **If humidity builds up inside the fridge;**

- Are all food packed properly? Are the containers dried before placing them in the fridge?
- Is the fridge's door opened frequently? Humidity of the room gets in the fridge when the door is opened. Humidity build up will be faster when you open the door more frequently, especially if the humidity of the room is high.

### **If the door is not opened and closed properly;**

- Do the food packages prevent closing of the door?
- Are the door compartments, shelves and drawers placed properly?
- Are door joints broken or torn?
- Is your fridge on a level surface?

### **IMPORTANT NOTES:**

- Compressor protection function will be activated after sudden power breakdowns or after unplugging the appliance, because the gas in the cooling system is not stabilized yet. Your appliance will start after 5 minutes, there is nothing to worry about.
- If you will not use your fridge for a long time (e.g. in summer holidays) unplug it. Clean your fridge according to chapter "CLEANING AND MAINTENANCE" and leave the door open to prevent humidity and smell.
- To stop the appliance completely, unplug from main socket (for cleaning and when the door is left open)
- If the problem persists after you have followed all the instructions above, please consult to the nearest Authorized service.
- The lifetime of your appliance stated and declared by the Department of the Industry is 10 years (the period for retaining parts required for the proper functioning of the appliance).

### **Tips for saving energy**

1. Install the appliance in a cool, well ventilated room, but not in direct sunlight and not near heat source (radiator, cooker.. etc). Otherwise use an insulating plate.
2. Allow food and drinks to cool down outside the appliance.
3. When placing, drinks and slops they must be covered. Otherwise humidity increases at the appliance. Therefore the working time gets longer. Also covering drinks and slops helps to save smell and taste.
4. When placing food and drinks, open the appliance door as briefly as possible.
5. Keep close the covers of any different temperature compartment in the appliance (crisper, chiller ...etc).
6. Door gasket must be clean and pliable. Replace gaskets if worn.

# THE PARTS OF THE APPLIANCE AND THE COMPARTMENTS

This appliance is not intended to be used as a built-in appliance.

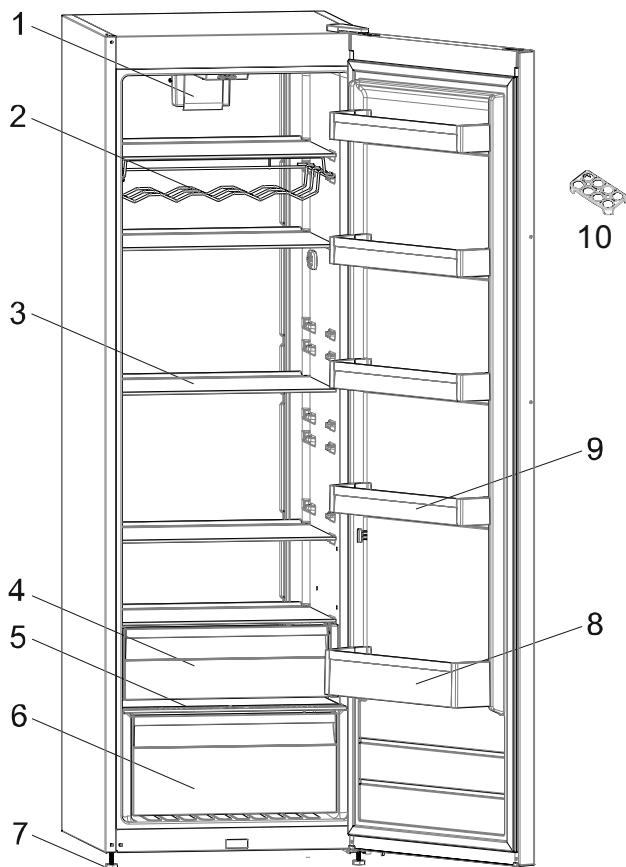

This presentation is only for information about the parts of the appliance.  
Parts may vary according to the appliance model.

- |                                    |                   |
|------------------------------------|-------------------|
| 1) Turbo fan *                     | 7) Levelling feet |
| 2) Bottle                          | 8) Bottle shelf   |
| 3) Refrigerator shelves            | 9) Door shelves   |
| 4) Top crisper / Chiller shelves * | 10) Egg holder    |
| 5) Bottom crisper cover            |                   |
| 6) Bottom crisper                  |                   |

\* In some models

## General notes:

**Fresh Food Compartment (Fridge):** Most efficient use of energy is ensured in the configuration with the drawers in the bottom part of the appliance, and shelves evenly distributed, position of door bins does not affect energy consumption.

## Dimensions

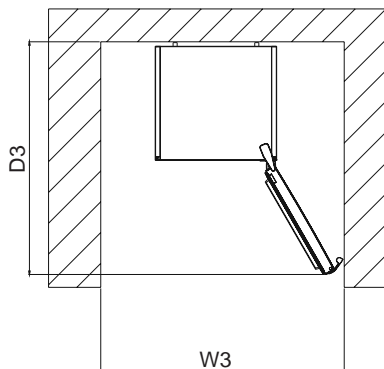
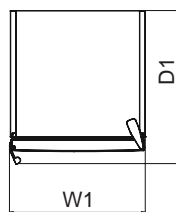
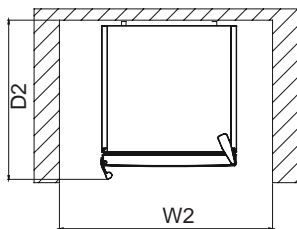
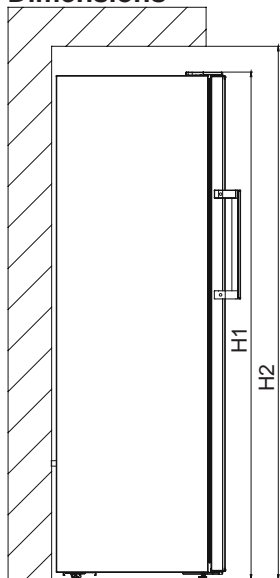

Overall dimensions <sup>1</sup>		
H1	mm	1860
W1	mm	595
D1	mm	650

Space required in use <sup>2</sup>		
H2	mm	2010
W2	mm	695
D2	mm	690

Overall space required in use <sup>3</sup>		
W3	mm	927,5
D3	mm	1243,5

## 1 TECHNICAL DATA

The technical information is situated in the rating plate on the internal side of the appliance and on the energy label.

The QR code on the energy label supplied with the appliance provides a web link to the information related to the performance of the appliance in the EU EPREL database.

Keep the energy label for reference together with the user manual and all other documents provided with this appliance.

It is also possible to find the same information in EPREL using the link <https://eprel.ec.europa.eu> and the model name and product number that you find on the rating plate of the appliance.

See the link [www.theenergylabel.eu](http://www.theenergylabel.eu) for detailed information about the energy label.

## 2 INFORMATION FOR TEST INSTITUTES

Appliance for any EcoDesign verification shall be compliant with EN 62552.

Ventilation requirements, recess dimensions and minimum rear clearances shall be as stated in this User Manual at Chapter 2. Please contact the manufacturer for any other further information, including loading plans.

**WWW.FRANKE.COM**

© Franke Technology and Trademark Ltd, Switzerland

## SUPPORT

In the event of any operation problems, contact a Franke Technical Service Centre.

Never use the services of unauthorized technicians.

**Specify:**

- the type of fault
- the appliance model (art./Code)
- the serial number (S.N.).

When contacting our Service Centre, please state the codes provided on your product's identification plate.



# Table des matières

<b>AVANT D'UTILISER VOTRE APPAREIL.....</b>	<b>48</b>
Instructions de sécurité .....	52
Recommandations .....	52
Montage et mise en marche de votre appareil .....	53
Avant de commencer à utiliser votre appareil .....	53
<b>INFORMATIONS RELATIVES A L'UTILISATION .....</b>	<b>54</b>
Panneau de commande d'affichage .....	54
Fonctionnement du réfrigérateur .....	55
Mode Refroidissement rapide .....	55
Mode Économie .....	55
Mode Économiseur d'écran.....	56
Activation de la Sécurité enfants .....	56
Réglages de la température du réfrigérateur .....	57
Avertissements relatifs aux réglages de la température .....	57
Contrôleur d'humidité .....	58
<b>NETTOYAGE ET ENTRETIEN.....</b>	<b>62</b>
Dégivrage .....	63
<b>EXPEDITION ET REPOSITIONNEMENT.....</b>	<b>63</b>
Repositionnement de la porte .....	63
<b>AVANT D'APPELER LE SERVICE APRÈS-VENTE .....</b>	<b>64</b>
Quelques conseils pour économiser de l'énergie.....	66
<b>LES PARTIES DE L'APPAREIL ET LES COMPARTIMENTS .....</b>	<b>67</b>
Dimensionner .....	68

## AVANT D'UTILISER VOTRE APPAREIL

### 1 CONSIGNES DE SÉCURITÉ

#### 1.1 Avertissements généraux relatifs à la sécurité

**Lire attentivement la présente notice d'utilisation et la conserver pour une consultation ultérieure.**

**⚠ MISE EN GARDE:** Maintenir dégagées les ouvertures de ventilation dans l'enceinte de l'appareil ou dans la structure d'encastrement.

**⚠ MISE EN GARDE:** Ne pas utiliser de dispositifs mécaniques ou autres moyens pour accélérer le processus de dégivrage autres que ceux recommandés par le fabricant.

**⚠ MISE EN GARDE:** Ne pas utiliser d'appareils électriques à l'intérieur du compartiment de stockage des denrées, à moins qu'ils ne soient du type recommandé par le fabricant.

**⚠ MISE EN GARDE:** Ne pas endommager le circuit de réfrigération.

**⚠ AVERTISSEMENT:** Lors du positionnement de l'appareil, s'assurer que le cordon d'alimentation n'est pas coincé ni endommagé.

**⚠ AVERTISSEMENT:** Ne pas placer de socles mobiles de prises multiples ni de blocs d'alimentation portables à l'arrière de l'appareil.

**⚠ MISE EN GARDE:** Pour éviter tout risque dû à l'instabilité de l'appareil, celui-ci doit être fixé conformément aux instructions suivantes :

**⚠** Si votre appareil utilise le R600a comme réfrigérant (cette information est indiquée sur l'étiquette du réfrigérateur), veiller à éviter d'endommager les éléments du réfrigérateur lors de son transport et de son installation. Le R600a est un gaz



naturel respectueux de l'environnement, mais il est explosif. En cas de fuite résultant d'un dommage occasionné aux éléments du réfrigérateur, déplacer ce dernier afin de l'éloigner de toute flamme nue ou source de chaleur et aérer la pièce où se trouve l'appareil pendant quelques minutes.

- Lors du transport ou de la mise en place du réfrigérateur, ne pas endommager le circuit du gaz réfrigérant.
- Ne pas stocker dans cet appareil des substances explosives telles que des aérosols contenant des gaz propulseurs inflammables.
- Cet appareil est destiné à être utilisé dans des applications domestiques et analogues telles que:
  - les coins cuisines réservés au personnel des magasins, bureaux et autres environnements professionnels;
  - les fermes et l'utilisation par les clients des hôtels, motels et autres environnements à caractère résidentiel;
  - les environnements de type chambres d'hôtes;
  - la restauration et autres applications similaires hormis la vente au détail.
- Si la prise ne correspond pas à la fiche du réfrigérateur, elle doit être remplacée par le fabricant, par un technicien ou par des personnes de qualification similaire afin d'éviter tout danger.
- Le câble électrique de votre réfrigérateur est muni d'une fiche de mise à la terre spéciale. Celle-ci doit être branchée à une prise mise à la terre avec un disjoncteur de 16 ampères en amont. Si votre logement ne comporte pas de prise de ce type, prière d'en faire installer une par un électricien qualifié.
- Cet appareil peut être utilisé par des enfants âgés d'au moins 8 ans et par des personnes ayant des capacités

physiques, sensorielles ou mentales réduites ou dénuées d'expérience ou de connaissance, s'ils (si elles) sont correctement surveillé(e)s ou si des instructions relatives à l'utilisation de l'appareil en toute sécurité leur ont été données et si les risques encourus ont été appréhendés. Les enfants ne doivent pas jouer avec l'appareil. Le nettoyage et l'entretien par l'utilisateur ne doivent pas être effectués par des enfants sans surveillance.

- Les enfants âgés de 3 à 8 ans sont autorisés à charger et décharger les **appareils de réfrigération**. Le nettoyage et l'entretien des appareils de réfrigération ne doit pas être fait par des enfants. Les très jeunes enfants (0-3 ans) ne doivent pas utiliser les appareils de réfrigération, les jeunes enfants (3-8 ans) doivent faire l'objet d'une surveillance continue lorsqu'ils utilisent les appareils de réfrigération, les enfants plus âgés (8-14 ans) et les personnes vulnérables peuvent utiliser les appareils de réfrigération en toute sécurité à condition d'être supervisés ou d'avoir reçu des instructions appropriées concernant leur utilisation. Les personnes très vulnérables ne doivent pas utiliser les appareils de réfrigération à moins de faire l'objet d'une surveillance continue.
- Si le câble d'alimentation est endommagé, il doit être remplacé par le fabricant, son service après-vente ou des personnes de qualification similaire afin d'éviter un danger.
- **MISE EN GARDE:** Remplir le bac à glaçons uniquement avec de l'eau potable.

## **Pour éviter la contamination des aliments, il y a lieu de respecter les instructions suivantes :**

- Des ouvertures de la porte de manière prolongée sont susceptibles d'entraîner une augmentation significative de température des compartiments de l'appareil.
- Nettoyer régulièrement les surfaces susceptibles d'être contact avec les aliments et les systèmes d'évacuation accessibles.
- Entreposer la viande et le poisson crus dans les bacs du réfrigérateur qui conviennent, de telle sorte que ces denrées ne soient pas en contact avec d'autres aliments ou qu'elles ne s'égouttent pas sur les autres aliments.
- Les compartiments des denrées congelées deux étoiles conviennent à la conservation des aliments pré-congelés, à la conservation ou à la fabrication de crème glacée et de glaçons.
- Les compartiments «une, deux et trois étoiles» ne conviennent pas pour la congélation des denrées alimentaires fraîches.
- Si l'**appareil de réfrigération** demeure vide de manière prolongée, le mettre hors tension, en effectuer le dégivrage, le nettoyer, le sécher, et laisser la porte ouverte pour prévenir le développement de moisissures à l'intérieur de l'appareil.

## Instructions de sécurité

- Ne pas utiliser d'appareils électriques à l'intérieur du réfrigérateur.
- Si cet appareil sert à remplacer un vieux congélateur, veuillez détruire ses mécanismes de verrouillage avant de vous débarrasser de l'appareil. Ceci permet d'éviter aux enfants de s'enfermer dans l'appareil et de mettre ainsi leur vie en danger.
- Les appareils hors d'usage renferment des gaz dans l'isolation et dans le circuit réfrigérant qui doivent être évacués correctement. L'ancien appareil doit obligatoirement être mis au rebut dans une déchetterie, ou repris par le magasin vendeur de l'appareil neuf. Contacter votre Mairie pour obtenir des renseignements concernant la mise au

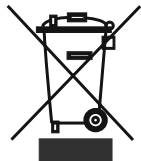

rebut et les endroits possibles. Assurez-vous que les tubes frigorifiques ne sont pas endommagés avant la mise au rebut.

Les produits électriques et électroniques usagés ne doivent pas être jetés avec les ordures ménagères. Renseignez-vous auprès du revendeur où vous avez acheté ce produit pour obtenir la marche à suivre en matière de recyclage.

### Remarque importante:



**Important !** Veuillez lire attentivement le manuel d'utilisation avant de procéder à l'installation et à l'utilisation de votre appareil. Notre responsabilité ne saurait être engagée en cas de dommages dus à une mauvaise utilisation du produit.

A la réception de l'appareil, vérifiez qu'il ne soit pas endommagé et que les pièces et accessoires soient en parfait état.

N'utilisez pas un appareil endommagé. En cas de doute, vérifiez auprès de votre vendeur.

## Recommandations

- Interdiction d'utiliser des adaptateurs ou prises multiples qui pourraient provoquer une surchauffe ou un incendie.
- Veuillez ne pas insérer de fiche avec le câble endommagée, déchirée ou usée à l'intérieur de la prise.
- Ne tordez pas et ne pliez pas les câbles.



- Interdisez aux enfants de jouer avec cet appareil. Ils ne doivent EN AUCUN CAS s'asseoir sur les étagères, ni se suspendre à la porte.
- Ne pas insérer la fiche dans la prise avec la main mouillée .
- Les bouteilles contenant de l'alcool en grande quantité doivent être soigneusement rebouchées et placées perpendiculairement dans l'appareil .
- Ne pas stocker dans cet appareil des substances explosives telles que les aérosols contenant des gaz propulseurs inflammables.
- Ne pas mettre en marche au moyen d'un programmateur, d'une minuterie, ou d'un système de commande à distance séparé ou tout autre dispositif qui met l'appareil sous tension automatiquement.



## Montage et mise en marche de votre appareil



**Avertissement !** Cet appareil doit être branché à une prise murale avec mise à la terre. Lors de l'installation de l'appareil, veillez à ce que le câble d'alimentation ne soit pas coincé dessous, dans quel cas ce dernier serait endommagé.

- Cet appareil fonctionne sur courant alternatif 220-240 V et 50 Hz.
- Avant d'effectuer le raccordement électrique, assurez-vous que le voltage indiqué sur la plaque signalétique correspond au voltage de l'installation électrique de votre habitation.
- La responsabilité de notre société ne saurait être engagée pour des dommages pouvant survenir suite à une utilisation effectuée sans mise à la terre.
- Positionnez votre appareil de sorte qu'il ne soit pas directement exposé à la lumière du soleil.
- Cet appareil ne doit pas être utilisé en plein air, ni exposé à la pluie.
- Il doit être séparé par une distance d'au moins 50 cm entre les sources de chaleur telles que les cuisinières, les fours, les radiateurs et autres réchauds, et de 5 cm au moins des fours électriques.
- Si ce dernier est juxtaposé à un congélateur, il est indispensable de prévoir un espace d'au moins 2 cm entre les deux appareils pour éviter tout risque de condensation de l'humidité sur les surfaces externes.
- Veuillez ne pas mettre d'objets sur votre réfrigérateur et positionnez-le dans un endroit convenable de sorte qu'il puisse y avoir un vide d'au moins 15 cm au-dessus.



- Vous ne devez en aucun cas déplacer ou enlever le bac de récupération des eaux de dégivrage.
- Ne posez pas d'aliments ou de récipients très chauds sur le réfrigérateur. Celui-ci pourrait être endommagé.
- Si vous voulez le positionner tout près d'un mur, veuillez laisser un espace d'au moins 2 cm entre les deux.
- Pour éviter que le condenseur (grille noire à l'arrière) ne touche au mur, installez l'intercalaire plastique fourni pour le mettre à bonne distance (pour le fixer, emboitez et tournez-le de 90°).
- Le réfrigérateur doit être placé contre le mur à une distance de dégagement maximale de 75 mm.

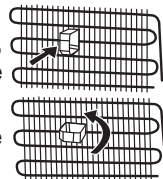

- Pour obtenir un bon fonctionnement dépourvu de toute vibration, il est impératif de positionner l'appareil de niveau (contrôle avec un niveau) à l'aide des pieds réglables avant qui doivent être réglés pour obtenir le niveau (tournez les pieds réglables dans le sens des aiguilles d'une montre ou dans le sens inverse). Cette procédure doit être effectuée impérativement avant de placer les aliments dans le réfrigérateur.
- Avant d'utiliser votre appareil, nettoyez toutes ses pièces avec de l'eau chaude dans laquelle vous aurez ajouté un produit de nettoyage non corrosif, puis rincez avec de l'eau propre et séchez. A l'issue du processus de nettoyage, remettez toutes les pièces en place.

## Avant de commencer à utiliser votre appareil

- Après avoir été transporté, déballé et installé, avant la première utilisation, laissez obligatoirement votre appareil se reposer pendant 3 heures (en position verticale), puis

insérez la fiche dans la prise murale. Si vous le branchez sans attendre ce délai, vous risquez d'endommager le compresseur.

- Vous pourrez sentir une odeur la première fois que vous faites fonctionner votre appareil; cette odeur disparaîtra une fois que le processus de froid commencera.

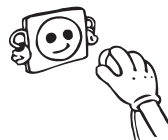

## INFORMATIONS RELATIVES A L'UTILISATION

### Panneau de commande d'affichage

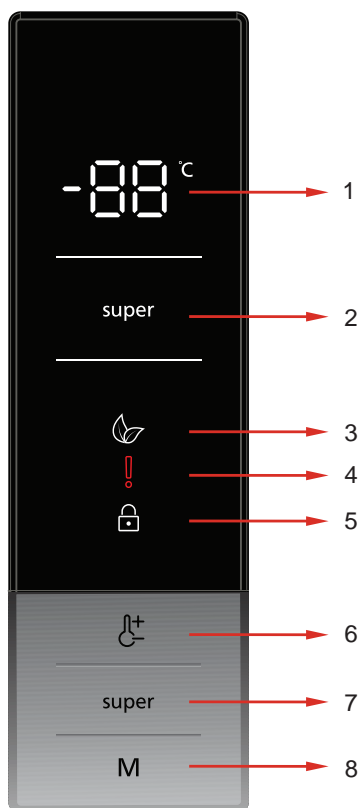

1- Indicateur de réglage de température du compartiment réfrigérateur

2 - Indicateur de refroidissement rapide

3- Symbole mode Économie

4- Symbole d'appel d'alarme/de service

5- Symbole de sécurité enfants

6- Il vous permet de modifier les valeurs de température du compartiment réfrigérateur. La valeur de température du compartiment réfrigérateur peut être réglée sur 2, 4, 5, 6, 8 °C.

7- Bouton de réglage du mode Super refroidissement

8- Bouton de mode qui active le mode Économie

## Fonctionnement du réfrigérateur

### Éclairage (si disponible)

Lorsque le produit est branché pour la première fois, les lumières intérieures peuvent s'allumer avec une minute de retard en raison des tests d'ouverture.

### Mode Refroidissement rapide

#### Utilisation

- Appuyez sur le bouton Super pour activer le symbole Super refroidissement.
- Lorsqu'il est réglé sur le mode Sc, l'avertisseur émet un « bip » sonore.
- Lorsque ce mode est sélectionné, la valeur de température réglée avant la sélection du mode s'affiche sur l'indicateur de température du réfrigérateur.

#### Dans ce mode :

- Le mode Économie ne peut pas être sélectionné.
- Vous pouvez de nouveau appuyer sur le bouton de réglage de la température du réfrigérateur, ou appuyer sur le bouton Super pour désactiver le mode de refroidissement rapide.

**REMARQUE :** En fonction de la température ambiante, le mode de refroidissement rapide s'annule automatiquement au bout de 5 heures ou lorsque le réfrigérateur atteint la température requise.

### Mode Économie

#### Utilisation

- Appuyez sur le bouton de mode et maintenez-le enfoncé jusqu'à ce que le symbole du mode Économie s'affiche.
- Si vous n'appuyez sur aucun autre bouton au bout de 1 seconde, le mode Économie sera sélectionné et son symbole clignotera 3 fois, suivi d'un bip sonore.
- Lorsque le mode Économie est sélectionné, « E » s'affiche sur l'indicateur de température du compartiment réfrigérateur.

#### Dans ce mode :

- Le mode refroidissement rapide peut être sélectionné. Dans ce cas, le mode Économie s'annule automatiquement et le mode sélectionné s'active.
- Si vous n'appuyez sur aucun autre bouton dans la seconde suivant la pression du bouton de mode, ce mode sera annulé.

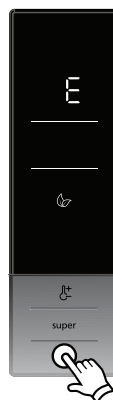

## Mode Économiseur d'écran

### Utilisation

- Lorsque vous appuyez et maintenez le bouton de mode enfoncé pendant 3 secondes, le mode Économiseur d'écran s'active.
- Si vous n'appuyez sur aucun bouton dans les 5 secondes suivant l'activation du mode Économiseur d'écran, les voyants du panneau de commande s'éteignent.
- Si vous appuyez sur une touche quelconque lorsque l'éclairage du panneau de commande s'éteint, les réglages en cours apparaissent à l'écran pour vous donner la possibilité d'effectuer les modifications souhaitées. Si vous n'annulez pas le mode Économiseur d'écran ou n'appuyez sur aucune touche au bout de 5 secondes, le panneau de commande s'éteint à nouveau.
- Pour supprimer le mode Économie d'écran, vous devez tout d'abord appuyer sur une touche quelconque pour activer les touches, puis appuyer de nouveau sur le bouton de mode pendant 3 secondes.
- Lorsque le mode Économie d'écran est activé, vous pouvez également activer la fonction Sécurité enfants.
- Si vous n'appuyez sur aucun bouton dans les 5 secondes suivant l'activation de la Sécurité enfants, les voyants du panneau de commande s'éteignent. Ensuite, les valeurs prédéfinies s'affichent et si vous appuyez sur un bouton quelconque, le symbole de Sécurité enfants apparaît. Vous pouvez appuyer sur les boutons Super et de réglage du réfrigérateur et les maintenir enfoncés pendant 5 secondes pour désactiver la Sécurité enfants.

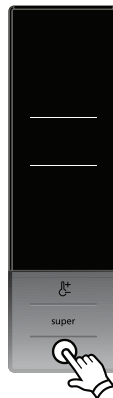

### Activation de la Sécurité enfants

#### Quand utiliser

- L'appareil est équipé d'une fonction de Sécurité enfants visant à empêcher les enfants de jouer avec les boutons et de modifier les paramètres que vous avez entrés.

#### Activation de la Sécurité enfants

- Appuyer simultanément sur les boutons Super et de réglage de la température du réfrigérateur et les maintenir enfoncés pendant 5 secondes.
- Une fois le mode sélectionné, le symbole de verrouillage apparaît à l'écran.

#### Désactivation de la Sécurité enfants

- Appuyer simultanément sur les boutons Super et de réglage de la température du réfrigérateur et les maintenir enfoncés pendant 5 secondes.

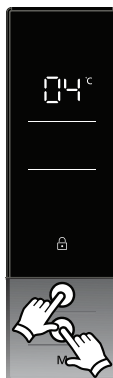



## Réglages de la température du réfrigérateur

- La valeur initiale de la température de l'indicateur de température du compartiment réfrigérateur est de 5 °C.
- Appuyez une fois sur le bouton de réglage de la température du réfrigérateur.
- Lorsque vous appuyez sur cette touche pour la première fois, la valeur la plus récente sur l'indicateur de température du compartiment réfrigérateur clignote.
- Chaque pression de ce bouton baisse la température à un niveau inférieur : (2, 4, 5, 6, 8 °C)
- Si vous continuez à appuyer, il se réinitialise à partir de 2 °C.
- La valeur de température sélectionnée avant l'activation du mode refroidissement rapide ou Éco reste la même à la fin ou à l'annulation de ce mode. L'appareil continue de fonctionner avec ces valeurs de température définies.



### Paramètres de température recommandés pour le réfrigérateur

Quand régler	Valeur réglée
Lorsqu'une petite quantité d'aliments est conservée	8°C
Pour une utilisation normale	4°C, 5°C, 6°C
Lorsqu'une grande quantité d'aliments est conservée	2°C

### Avertissements relatifs aux réglages de la température

- Vos réglages de température resteront encore valides au cours de toutes les pannes électriques.
- Ne passez pas à un réglage à moins d'avoir fini avec un autre.
- Le réglage de la température doit être effectué en tenant compte des paramètres suivants : la fréquence d'ouverture et de fermeture de la porte du réfrigérateur, la quantité d'aliments conservée, et la température ambiante dans laquelle le réfrigérateur se trouve.
- Selon la température ambiante, votre réfrigérateur doit fonctionner de manière ininterrompue pendant au moins 24 heures afin de refroidir complètement une fois branché pour la première fois. Au cours de cette période, évitez d'ouvrir fréquemment les portes de votre réfrigérateur et de le remplir à l'excès.
- Pour éviter d'endommager le compresseur de votre réfrigérateur lorsque vous voulez le redémarrer après l'avoir débranché ou après y avoir rétabli le courant électrique, utilisez l'une de ses fonctions qui fait fonctionner votre appareil après 5 minutes. Votre réfrigérateur recommencera à fonctionner normalement après 5 minutes.
- Votre réfrigérateur a été conçu de manière à fonctionner dans la plage de température ambiante selon la norme et conformément à la classe du climat mentionnée dans l'étiquette de l'information. Le fonctionnement de l'appareil dans des environnements ayant des valeurs de température non conformes à celles spécifiées n'est pas recommandé pour une réfrigération efficace.
- Votre appareil est conçu pour fonctionner à des températures ambiantes comprises entre 10 et 43 °C.

## Classe Climatique et signification :

**T (tropical) :** Cet appareil frigorifique est destiné à être utilisé à des températures ambiantes comprises entre 16 °C et 43 °C.

**ST (subtropical) :** Cet appareil frigorifique est destiné à être utilisé à des températures ambiantes comprises entre 16 °C et 38 °C.

**N (tempéré) :** Cet appareil frigorifique est destiné à être utilisé à des températures ambiantes comprises entre 16 °C et 32 °C.

**SN (Tempéré étendu) :** Cet appareil frigorifique est destiné à être utilisé à des températures ambiantes comprises entre 10 °C et 32 °C.

## Si votre produit est doté d'un ventilateur turbo;

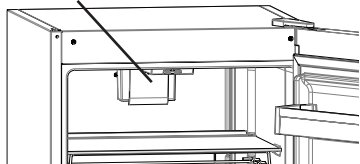

Évitez d'obstruer les orifices d'entrée et de sortie d'air au moment de conserver les aliments. Si vous le faites, la circulation de l'air rendue possible par le ventilateur turbo sera défaillante.

## Compartiment Refroidisseur

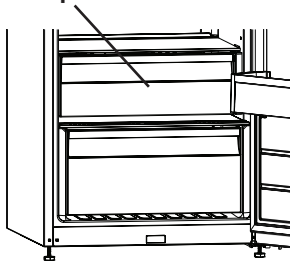

La conservation des aliments dans le compartiment Refroidisseur au lieu du congélateur ou du réfrigérateur permet d'en prolonger la fraîcheur et la saveur, tout en préservant leur apparence fraîche. Lorsque le bac du compartiment Refroidisseur devient sale, retirez-le et lavez-le à l'eau.

(L'eau congèle à 0 °C, mais les aliments salés ou sucrés congèlent à une température encore plus basse)

Le compartiment Refroidisseur est très souvent utilisé pour le poisson cru, légèrement mariné, le riz, etc.

## **Ne placez pas les aliments que vous souhaitez congeler ou les bacs à glaçons pour produire de la glace.**

- Retrait du compartiment Refroidisseur
- Tirez le compartiment Refroidisseur vers vous en le faisant glisser sur les rails.
- Tirez vers le haut pour retirer le compartiment Refroidisseur du rail.

## Contrôleur d'humidité

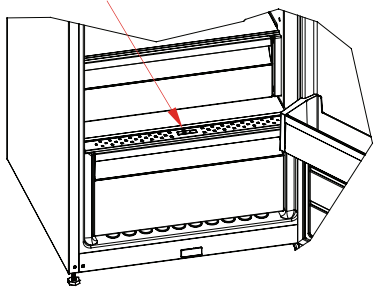

Lorsque le contrôleur d'humidité est en position fermée, il permet aux fruits et légumes frais de se conserver plus longtemps.

Si le compartiment à légumes est plein, le cadran de fraîcheur situé à l'avant du compartiment à légumes doit être ouvert. De cette façon, l'air dans le compartiment à légumes et le niveau d'humidité seront contrôlés, pour une meilleure durée de conservation.

Si vous remarquez de la condensation sur la tablette en verre, réglez le contrôle de l'humidité en position ouverte.

### 1.2.1 Dispositif Ion Tech (Dans certains modèles)

Le dispositif Ion Tech diffuse des ions négatifs qui neutralisent les particules des odeurs désagréables et de poussière dans l'air.

En supprimant ces particules de l'air du réfrigérateur, le dispositif Ion Tech améliore la qualité de l'air et élimine les odeurs.

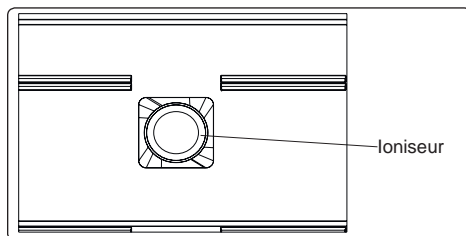

- Cette fonction optionnelle pourrait ne pas exister sur votre appareil.
- L'emplacement du ioniseur peut varier d'un produit à l'autre.

### 1.2.2 Maxi-fresh preserve (si disponible)

La technologie Maxi Fresh Preserve permet d'éliminer les gaz d'éthylène (un composé organique volatil qui se libère naturellement des aliments frais) et les odeurs désagréables qui se dégagent du bac à légumes.

Ainsi, les aliments restent frais plus longtemps.

- Le Maxi Fresh Preserve doit être nettoyé une fois par an. Le filtre doit être maintenu dans un four pendant 2 heures à 65 °C.
- Pour nettoyer le filtre, veuillez retirer le couvercle arrière de la boîte à filtre en le tirant dans le sens de la flèche.
- Évitez de laver le filtre avec de l'eau ou du détergent.

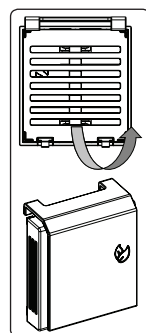
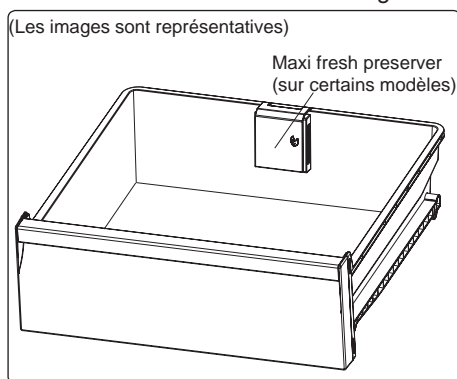

**Les descriptions visuelles et textuelles de la section relatives aux accessoires peuvent varier selon le modèle de votre appareil.**

## 2 RANGEMENT DES ALIMENTS

- Pour diminuer l'humidité et éviter la formation de givre associée, toujours ranger les aliments dans des récipients fermés dans le réfrigérateur. Le givre a tendance à se concentrer dans les parties les plus froides où l'humidité des aliments s'évapore et, au fil du temps, votre appareil nécessitera un dégivrage plus fréquent.
- Ne jamais placer d'aliments chauds dans le réfrigérateur. Les aliments chauds doivent refroidir à température ambiante et être disposés de façon à permettre une circulation adéquate de l'air dans le compartiment réfrigérateur.
- S'assurer qu'aucun élément n'est en contact direct avec la paroi arrière de l'appareil car du givre risque de se former et l'emballage de coller à cette dernière. Ne pas ouvrir fréquemment la porte du réfrigérateur.
- Il est recommandé que la viande et le poisson vidé soient placés dans un emballage hermétique et mis sur la clayette en verre située juste au-dessus du bac à légumes où l'air est plus frais, ce qui offre des conditions de conservation optimales.
- Ranger les fruits et les légumes en vrac dans le compartiment à légumes.
- Le fait de séparer les fruits et les légumes permet d'éviter aux légumes sensibles à l'éthylène (légumes-feuilles, brocolis, carottes, etc. ) d'être altérés par les fruits générateurs d'éthylène (bananes, pêches, abricots, figues, etc. ).
- Ne pas placer de légumes humides dans le réfrigérateur.
- La durée de conservation de l'ensemble des aliments dépend de leur qualité initiale et du respect d'un cycle de réfrigération ininterrompu avant leur rangement dans le réfrigérateur.
- Pour éviter toute contamination croisée, ne pas ranger la viande avec des fruits et des légumes. L'eau s'écoulant de la viande risque de contaminer les autres produits du réfrigérateur. Les produits carnés doivent être emballés et les coulures sur les clayettes doivent être nettoyées.
- Ne pas placer d'aliments sur le passage du flux d'air.
- Consommer les aliments emballés avant la date d'expiration recommandée.



**REMARQUE** : Les pommes de terre, les oignons et l'ail ne doivent pas être rangés dans le réfrigérateur.

- Pour des conditions de travail normales, il suffira de régler la température de votre réfrigérateur à +4 °C.
- La température du compartiment réfrigérateur doit être comprise entre 0 et 8 °C, les aliments frais en dessous de 0 °C sont glacés et pourrissent, la charge bactérienne augmente au-dessus de 8 °C et les aliments se détériorent.
- Ne mettez pas immédiatement les aliments chauds dans le réfrigérateur, attendez que la température diminue à l'extérieur. Les aliments chauds augmentent le degré de votre réfrigérateur et peuvent provoquer une intoxication alimentaire et une altération inutile des aliments.
- La viande, le poisson, etc. doivent être conservés dans le compartiment le plus réfrigéré des aliments, et le compartiment des légumes est préférable pour ranger les légumes. (si disponible)
- Pour éviter la contamination croisée, les produits à base de viande et les fruits et légumes ne doivent pas être rangés ensemble.

- Les aliments doivent être placés au réfrigérateur dans des récipients fermés ou couverts pour éviter l'humidité et les odeurs.

Le tableau ci-dessous est un guide rapide indiquant comment ranger le plus efficacement les aliments dans le compartiment réfrigérateur.

<b>Aliment</b>	<b>Durée de conservation maximale</b>	<b>Méthode et lieu de conservation</b>
<b>Légumes et fruits</b>	1 semaine	Bac à légumes
<b>Viande et poisson</b>	2 à 3 jours	Emballer dans un film ou des sacs plastiques ou dans une boîte conçue pour la viande et ranger sur la clayette en verre
<b>Fromage frais</b>	3 à 4 jours	Sur le balconnet indiqué
<b>Beurre et margarine</b>	1 semaine	Sur le balconnet indiqué
<b>Produits en bouteille, par exemple lait et yaourt</b>	Jusqu'à la date d'expiration recommandée par le producteur	Sur le balconnet indiqué
<b>Œufs</b>	1 mois	Sur le balconnet à œufs indiqué
<b>Aliments cuits</b>	2 jours	Toutes les clayettes

## NETTOYAGE ET ENTRETIEN

- Assurez-vous d'avoir débranché la fiche de la prise murale avant le début du nettoyage.

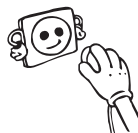

- Veuillez ne pas nettoyer le réfrigérateur en y versant de l'eau.



- Vous pouvez nettoyer les parties internes et externes de votre appareil avec de l'eau chaude et savonneuse et à l'aide d'un tissu ou d'une éponge douce.

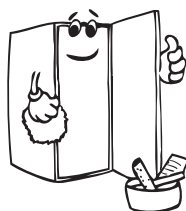
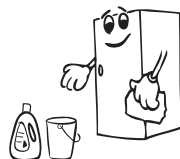

- Veuillez retirer les accessoires les uns après les autres, et nettoyez-les à l'eau savonneuse. Ne les nettoyez pas à l'intérieur d'un lave-vaisselle.



- N'utilisez jamais des produits inflammables, explosifs, ou corrosifs comme le diluant, le gaz, ou l'acide.

- N'utilisez pas des produits abrasifs, détergents ou savons. Après le lavage, rincez à l'eau propre et séchez soigneusement. Quand vous avez terminé le nettoyage, rebranchez la prise avec les mains sèches.

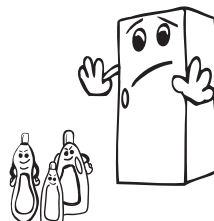

- Le condenseur (la pièce à ailettes noire se trouvant à l'arrière) doit être nettoyé à l'aide d'un aspirateur ou d'une brosse au moins une fois par an. Ceci permettra à votre réfrigérateur de fonctionner plus efficacement et vous permettra d'économiser de l'énergie.

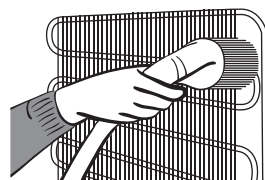

**Pensez à débrancher votre réfrigérateur avant de procéder au nettoyage.**

**Veillez à ce que l'eau n'entre pas en contact avec les connexions électriques de la commande de température ou l'éclairage intérieur. Inspectez le joint de porte de temps en temps.**

### Remplacement de l'ampoule LED

Si l'ampoule LED de votre réfrigérateur est défectueuse, veuillez prendre contact avec votre service après vente avant de procéder à son remplacement.

## Dégivrage

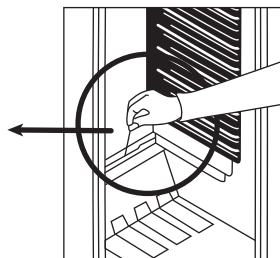
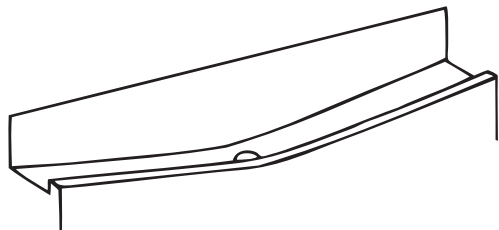

- Le dégivrage se produit automatiquement dans le compartiment du réfrigérateur pendant le fonctionnement, la glace dégivrée est recueillie par le plateau d'évaporation et s'évapore automatiquement.
- Le plateau d'évaporation et le trou d'évacuation de la glace dégivrée doivent être nettoyés périodiquement avec le bouchon d'évacuation du dégivrage pour éviter que l'eau soit recueillie en bas du réfrigérateur au lieu de s'écouler.
- Vous pouvez aussi verser 1/2 verre d'eau dans le trou d'évacuation pour nettoyer l'intérieur.

## EXPEDITION ET REPOSITIONNEMENT

### Transport et déplacement de l'appareil

- Les emballages originaux et les mousses peuvent être conservés pour un éventuel futur transport.
- En cas de nouveau transport, vous devez attacher votre réfrigérateur avec un matériau d'emballage épais, des bandes adhésives, et des fils. N'oubliez pas de vous conformer à la réglementation relative au transport mentionnée dans l'emballage.
- Lors du déplacement ou du transport, enlevez d'abord les pièces mobiles qui se trouvent à l'intérieur de l'appareil (étagères, accessoires, compartiment légumes, etc.) ou reliez-les à l'aide du ruban adhésif à la partie intérieure du réfrigérateur afin de les protéger contre les chocs.

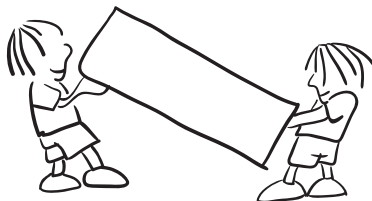

*Veillez prêter attention pour que votre réfrigérateur soit transporté verticalement.*

### Repositionnement de la porte

- Il est impossible de changer le sens d'ouverture de la porte de votre réfrigérateur, si les poignées de porte de votre réfrigérateur sont installées sur la surface avant de la porte.
- Il est possible de changer le sens d'ouverture de la porte sur les modèles non équipées de poignées.
- Si vous souhaitez changer le sens d'ouverture de la porte de votre réfrigérateur, vous devez contacter le service agréé le plus proche pour qu'il s'en charge

# AVANT D'APPELER LE SERVICE APRÈS-VENTE

## Erreurs

Le réfrigérateur émet un avertissement lorsque sa température atteint des niveaux inappropriés ou lorsqu'un problème est survenu sur l'appareil. Des codes d'avertissement sont affichés par les témoins du réfrigérateur.

TYPE D'ERREUR	SIGNIFICATION	CAUSE	ACTION CORRECTIVE
E01	Avertissement du capteur		Contactez un technicien dès que possible pour obtenir de l'aide.
E02	Avertissement du capteur		Contactez un technicien dès que possible pour obtenir de l'aide.
E03	Avertissement du capteur		Contactez un technicien dès que possible pour obtenir de l'aide.
E06	Avertissement du capteur		Contactez un technicien dès que possible pour obtenir de l'aide.
E07	Avertissement du capteur		Contactez un technicien dès que possible pour obtenir de l'aide.
E08	Avertissement de tension faible	Cet avertissement apparaît lorsque l'alimentation électrique devient inférieure à 170 V.	<ul style="list-style-type: none"> <li>- Cet avertissement n'indique pas une panne de l'appareil. En effet, l'erreur permet d'éviter des dommages au compresseur.</li> <li>- Vous devez augmenter la tension jusqu'aux niveaux requis</li> </ul> <p>Si cet avertissement persiste, contactez un technicien dès que possible pour obtenir de l'aide.</p>
E10	Le compartiment réfrigérateur n'est pas suffisamment froid	<p><b>Ce phénomène peut se produire :</b></p> <ul style="list-style-type: none"> <li>- À la suite à une panne de courant de longue durée ;</li> <li>- Après que des aliments chauds ont été placés dans le réfrigérateur.</li> </ul>	<ol style="list-style-type: none"> <li>1. Réglez la température du réfrigérateur aux valeurs plus froides ou réglez la super réfrigération. Vous pourrez ainsi supprimer le code d'erreur une fois la température requise atteinte. Gardez les portes fermées afin de réduire le temps nécessaire pour atteindre la bonne température.</li> <li>2. Dégagez l'emplacement à l'avant des trous du canal d'évacuation d'air et évitez de placer les aliments près du capteur.</li> </ol> <p>Si cet avertissement persiste, contactez un technicien dès que possible pour obtenir de l'aide.</p>
E11	Le compartiment réfrigérateur est trop froid	Divers	<ol style="list-style-type: none"> <li>1. Vérifiez si le mode Super refroidissement est activé.</li> <li>2. Baissez la température du compartiment réfrigérateur</li> <li>3. Vérifiez si les orifices sont dégagés</li> </ol> <p>Si cet avertissement persiste, contactez un technicien dès que possible pour obtenir de l'aide.</p>



**Si votre réfrigérateur ne fonctionne pas ;**

- Y a-t-il une panne électrique ?
- La fiche est-elle bien branchée dans la prise ?
- L'un des fusibles a-t-il explosé ?
- La prise est-elle endommagée ? Pour le savoir, branchez votre réfrigérateur dans une prise dont vous êtes sûr du bon fonctionnement.

**L'augmentation de la température peut être causée par :**

- une ouverture fréquente de la porte du réfrigérateur pour des longues durées
- Un chargement en grandes quantités d'aliments chauds
- une température ambiante élevée
- Des défaillances de l'appareil

**Lire les avertissements:**

Lorsque la température du compartiment réfrigérateur atteint des niveaux inappropriés ou en cas de problème survenu dans l'appareil, votre réfrigérateur vous le signale aussitôt. Les codes d'avertissement figurent sur les indicateurs du compartiment réfrigérateur. Les codes d'avertissement figurent sur les dispositifs d'affichage des paramètres du compartiment réfrigérateur.

**Si votre réfrigérateur fonctionne trop bruyamment;****Bruit du compresseur**

- Bruit normal du moteur. Ce bruit signifie que le compresseur fonctionne normalement; le compresseur peut faire plus de bruit pendant un petit moment lorsqu'il est mis en marche.

**Bruit bouillonnant et éclaboussant:**

- Ce bruit est provoqué par le mouvement du réfrigérant dans les tubes du système..

**Bruit de soufflement d'air :**

- Bruit normal du ventilateur. Ce bruit peut provenir du réfrigérateur pendant le fonctionnement normal du système à cause de la circulation de l'air.

**Si l'intérieur du réfrigérateur devient humide ;**

- Tous les aliments sont-ils bien emballés ? Les récipients sont-ils séchés avant d'être placés dans le réfrigérateur ?
- La porte du réfrigérateur est-elle ouverte de manière fréquente ? L'humidité de la pièce entre dans le réfrigérateur lorsque les portes sont ouvertes. L'humidité se formera plus rapidement lorsque vous ouvrez les portes plus fréquemment, surtout si l'humidité de la pièce est élevée.
- La formation de gouttes d'eau sur la paroi arrière après décongélation automatique est un phénomène normal. (Dans les modèles statiques)

**Si la porte n'est pas bien ouverte et fermée :**

- Les emballages d'aliments empêchent-ils de fermer la porte ?
- Les compartiments de porte, les clayettes et les étagères sont-ils bien placés ?
- Les joints de porte sont-ils cassés ou tordus ?
- Votre réfrigérateur est-il installé sur une surface plane ?

## **REMARQUES IMPORTANTES:**

- La fonction de protection du compresseur sera activée après une coupure électrique soudaine ou après le débranchement de l'appareil, car le gaz contenu dans le système de refroidissement n'est pas encore stabilisé. Votre appareil commencera à fonctionner après environ 5 minutes. Vous n'avez donc pas à vous inquiéter.
- Débranchez votre réfrigérateur si vous ne comptez pas l'utiliser pendant longtemps (pendant les vacances d'été par exemple). Nettoyez votre réfrigérateur en respectant les consignes de "NETTOYAGE ET ENTRETIEN" énoncées dans la partie 4 et laissez la porte ouverte pour éviter l'humidité et la formation d'odeurs.
- Si vous respectez toutes les consignes ci-dessus et le problème persiste toutefois, veuillez contacter votre service agréé le plus proche.
- La durée de vie de votre appareil fixée par le département en charge de l'industrie est de 10 ans (période prévue pour retenir les parties requises pour le bon fonctionnement de l'appareil).

## **Quelques conseils pour économiser de l'énergie**

1. Installez l'appareil dans une pièce humide, bien aérée, loin de la lumière directe du soleil et des sources de chaleur comme (le radiateur, la cuisinière, etc.). Dans le cas contraire, utilisez une plaque d'isolation.
2. Laissez les aliments et les boissons chauds refroidir hors de l'appareil.
3. Veillez à couvrir les boissons et les aliments avant de les introduire dans l'appareil. Si vous ne le faites pas, l'humidité de l'appareil augmente d'intensité. Par conséquent, le processus de réfrigération prend plus de temps. Bien plus, le fait de couvrir vos produits avant de les ranger dans l'appareil les met à l'abri des mauvaises odeurs.
4. Pendant l'introduction des aliments et des boissons dans l'appareil, laissez la porte ouverte la moins longtemps possible.
5. Veillez à ce que les couvercles de tous les compartiments de l'appareil restent fermés. (bac à légumes, compartiment réfrigérateur, etc.).
6. Le joint de porte doit être propre et flexible. Remplacez les joints en cas d'usure.

# LES PARTIES DE L'APPAREIL ET LES COMPARTIMENTS

Cet appareil n'est pas destiné à être utilisé comme un appareil encastrable.

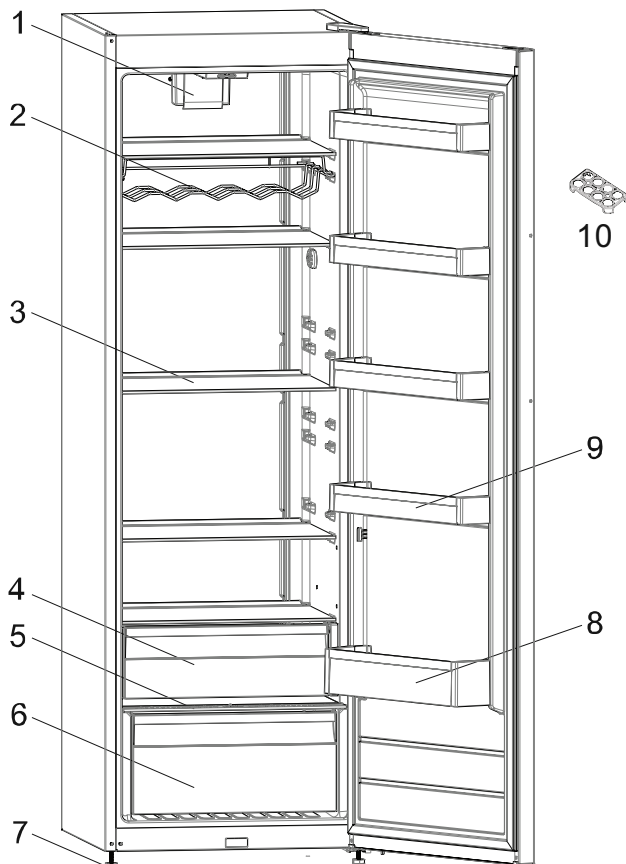

Cette présentation est uniquement donnée à titre d'information et porte sur les parties de l'appareil. En conséquence, certaines parties peuvent varier d'un modèle d'appareil à un autre.

- |  |                            |
|--|----------------------------|
| 1. Ventilateur Turbo (dans certains modèles)                             | 6. Bac à légumes inférieur |
| 2. Étagère à vin *   | 7. Pieds de mise à niveau  |
| 3. Clayettes en verre (optionnel avec clayettes en treillis métalliques) | 8. Panier à bouteilles     |
| 4. Bac à légumes supérieur (optionnel)                                   | 9. Balconnet               |
| 5. Couverture inférieure du bac à légumes (Vitre de sécurité*)           | 10. Porte œufs             |

## Remarques générales:

**Compartment des aliments frais (réfrigérateur) :** L'utilisation la plus efficace de l'énergie est assurée dans la configuration avec les tiroirs dans la partie inférieure de l'appareil, et les étagères uniformément réparties. La position des bacs de porte n'affecte pas la consommation d'énergie.

## Dimensioner

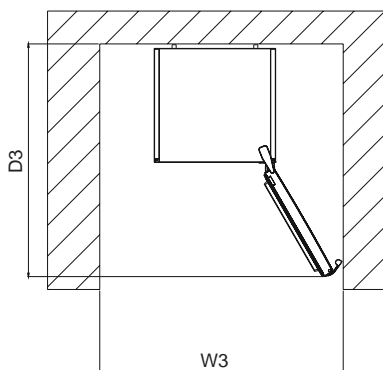
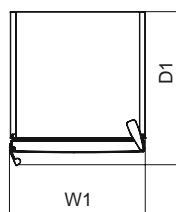
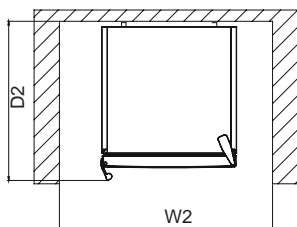
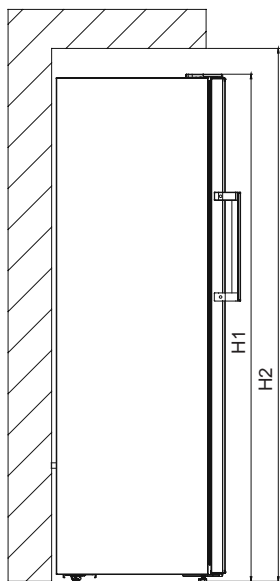

Dimensions globales <sup>1</sup>		
H1	mm	1860
W1	mm	595
D1	mm	704,1

Espace nécessaire à l'utilisation <sup>2</sup>		
H2	mm	2010
W2	mm	695
D2	mm	744,1

Espace global nécessaire à l'utilisation <sup>3</sup>		
W3	mm	981,6
D3	mm	1243,5

### 3 DONNÉES TECHNIQUES

Les informations techniques figurent sur la plaque signalétique sur le côté intérieur de l'appareil et sur l'étiquette énergétique.

Le code QR présent sur l'étiquette énergétique fournie avec l'appareil contient un lien Web vers les informations relatives aux performances de l'appareil dans la base de données EPREL de l'UE.

Conservez l'étiquette énergétique à titre de référence avec le manuel d'utilisation et tous les autres documents fournis avec cet appareil.

Il est également possible de trouver les mêmes informations dans EPREL à l'aide du lien <https://eprel.ec.europa.eu> avec le nom du modèle et le numéro de produit se trouvant sur la plaque signalétique de l'appareil.

### 4 INFORMATIONS POUR LES INSTITUTS DE TEST

L'installation et la préparation de l'appareil pour une vérification EcoDesign doivent être conformes à la norme EN 62552.

Les exigences de ventilation, les dimensions des évidements et les dégagements arrière minimum doivent correspondre aux indications du section 2 de ce manuel d'utilisation.

Veuillez contacter le fabricant pour de plus amples informations, notamment les plans de chargement.

### 5 SERVICE ET ASSISTANCE À LA CLIENTÈLE

Utilisez toujours des pièces de rechange d'origine.

Lorsque vous contactez notre centre de service agréé, assurez-vous que vous disposez des données suivantes: modèle, numéro de série et indice de service.

Ces informations se trouvent sur la plaque signalétique. Sous réserve de modifications sans préavis.

Les pièces de rechange d'origine pour certains composants spécifiques sont disponibles pendant 10 ans à compter de la date de mise sur le marché de la dernière unité du modèle.

**WWW.FRANKE.COM**

© Franke Technology and Trademark Ltd, Switzerland

### ASSISTANCE

En cas de problèmes de fonctionnement, contactez un Centre de service après-vente Franke. N'utilisez jamais les services de techniciens non-agrégés.

**Communiquez :**

- le type de panne
- le modèle d'appareil (art./Code)
- le numéro de série (S.N.).

Lorsque vous contactez notre service après-vente, indiquez les codes fournis sur la plaque signalétique de vos produits.



# Inhalt

<b>BEVOR SIE DAS GERÄT BENUTZEN .....</b>	<b>71</b>
Allgemeine Warnungen .....	71
Sicherheits Information .....	75
Hinweise .....	75
Installation und Anschluss des Gerätes .....	76
Vor Inbetriebnahme .....	76
Informationen zur No-Frost-Technik .....	77
<b>NUTZUNGSINFORMATIONEN .....</b>	<b>78</b>
Display und Bedienfeld.....	78
Betrieb Ihres Gefriergeräts .....	78
Schnellgefrier-Funktion .....	78
Energiesparmodus .....	79
Anzeigeschoner-Modus.....	79
Aktivieren der Kindersicherung .....	80
Deaktivieren der Kindersicherung .....	80
Funktion Alarm bei offener Tür .....	80
Tiefkühltemperatur einstellen .....	80
Hinweise zur Temperatureinstellung.....	81
Zubehör .....	82
Wenn Ihr Produkt mit dem Turboventilator ausgestattet ist.....	82
Kälteregal ( <b>Bei einigen Modellen</b> ) .....	<b>82</b>
Feuchtigkeitskontrolle.....	82
<b>EINLEGEN DER NAHRUNGSMITTEL.....</b>	<b>84</b>
Position im Kühlteil .....	84
<b>REINIGEN UND WARTUNG.....</b>	<b>85</b>
<b>TRANSPORT UND UMSTELLUNG .....</b>	<b>86</b>
Neupositionierung der Tür.....	86
<b>BEVOR SIE DEN KUNDENDIENST RUFEN .....</b>	<b>87</b>
Tipps Zum Energiesparen .....	89
<b>TEILE UND FÄCHER DES GERÄTES.....</b>	<b>90</b>

## BEVOR SIE DAS GERÄT BENUTZEN

### Allgemeine Warnungen

**WARNUNG:** Belüftungsöffnungen in der Geräteverkleidung oder in der integrierten Struktur, frei von Hindernissen halten.

**WARNUNG:** Verwenden Sie keine mechanischen Werkzeuge oder andere Mittel als vom Hersteller vorgeschlagen, um den Abtauvorgang zu beschleunigen.

**WARNUNG:** Verwenden Sie keine elektrischen Geräte innerhalb der Kühlfächer des Gerätes, sofern sie nicht vom Hersteller empfohlen sind.

**WARNUNG:** Achten Sie darauf, die Kältemittelkreise des Kühlgeräts nicht zu beschädigen.

**WARNUNG:** Um eine Gefahr aufgrund der Instabilität des Gerätes zu vermeiden, muss es in Übereinstimmung mit den Anweisungen fixiert werden.

**WARNUNG:** Vergewissern Sie sich beim Aufstellen des Gerätes, dass das Netzkabel nicht eingeklemmt oder beschädigt wird.

**WARNUNG:** Schließen Sie nicht mehrere tragbare Steckdosen oder Stromversorgungen hinten am Gerät an.



Symbol ISO 7010 W021

**Warnung:** Brandgefahr / entflammbare Materialien

- Die Geräte mit dem Kühlgas R600a, sind sehr umweltfreundlich, aber auch leicht entzündlich. Während des Transportes und der Installation ist mit größter Sorgfalt darauf zu achten, daß der Kühlkreislauf nicht beschädigt wird. Falls es doch zu einer Beschädigung kommt, müssen offene Flammen vermieden werden. Den Raum, in dem das Gerät steht, für einige Minuten gut lüften.
- Benutzen Sie keine mechanischen Vorrichtungen oder künstlichen Mittel, um den Gefrierprozess zu beschleunigen.
- Lagern Sie in diesem Gerät keine explosiven Stoffe wie Spraydosen mit brennbarem Treibmittel.

- Das Gerät soll im Haushalt und in ähnliche Anwendungen wie folgt verwendet werden;
- Personal Küchenbereich in Läden, Büros und anderen Arbeitsumgebungen
- Bauernhäusern und von Kunden in Hotels, Motels und anderen Unterkünften
- Bett and Frühstück-Typ-Umgebungen;
- Gastronomie und ähnliche Non-Retail-Anwendungen
- Wenn die Steckdose nicht mit dem Gefrierschrank Stecker zusammenpasst, muss es, um Gefahren zu vermeiden durch den Hersteller, dessen Kundendienst oder einer ähnlich qualifizierten Personen ersetzt werden.
- Dieses Gerät ist nicht zur Verwendung durch Personen (einschließlich Kinder) mit eingeschränkten physischen, sensorischen oder geistigen Fähigkeiten oder mangelnder Erfahrung und Wissen bestimmt, es sei denn sie stehen unter Aufsicht oder ausführlicher Anleitung zur Benutzung des Gerätes durch eine verantwortliche Person, für ihre Sicherheit. Kinder sollten daran gehindert werden, mit dem Gerät zu spielen.
- Das Netzkabel des Gefrierschranks ist mit einem geerdeten Netzstecker ausgestattet. Dieser Netzstecker muss in eine geerdete, mit mindestens 16 Ampere gesicherte Steckdose gesteckt werden. Wenn Sie keine geeignete Steckdose haben, lassen Sie eine solche von einem qualifizierten Elektriker installieren.
- Dieses Gerät kann von Kindern ab 8 Jahren und älter und Personen mit eingeschränkten physischen, sensorischen oder geistigen Fähigkeiten oder mangelnder Erfahrung und Wissen verwendet werden, wenn sie unter Aufsicht oder ausführlicher Anleitung zur Benutzung des Gerätes durch eine verantwortliche Person stehen und den Gefahren



bewusst sind. Kinder dürfen mit dem Gerät nicht spielen. Reinigung und Wartung darf nicht von Kindern ohne Aufsicht durchgeführt werden.

- Kinder im Alter von 3 bis 8 Jahren dürfen Gegenstände in Kühlschränken einlagern und herausnehmen. Kinder dürfen keine Reinigung oder einfache Wartung des Gerätes durchführen. Sehr junge Kinder (0 bis 3 Jahre) dürfen das Gerät nicht verwenden. Junge Kinder (3 bis 8 Jahre) dürfen das Gerät zur Gewährleistung einer sicheren Nutzung nur bei kontinuierlicher Beaufsichtigung verwenden. Ältere Kinder (8 bis 14 Jahre) und gefährdete Personen können das Gerät sicher verwenden, sofern sie angemessen beaufsichtigt und in der Benutzung des Gerätes unterwiesen wurden. Stark gefährdeten Personen dürfen das Gerät zur Gewährleistung der Sicherheit nur bei kontinuierlicher Beaufsichtigung verwenden.
- Wenn das Netzkabel beschädigt ist, muss es, um Gefahren zu vermeiden durch den Hersteller, seinen Kundendienst oder einer ähnlich qualifizierten Person ersetzt werden.
- Dieses Gerät ist nicht für den Einsatz auf Höhen über 2000 m vorgesehen.

**Bitte beachten Sie zur Vermeidung einer Lebensmittelkontamination die folgenden Hinweise:**

- Durch längeres Öffnen der Tür kann die Temperatur in den Fächern des Gerätes deutlich ansteigen.
- Reinigen Sie Flächen, die mit Lebensmitteln in Kontakt kommen, sowie erreichbare Ablaufsysteme regelmäßig.
- Bewahren Sie rohes Fleisch und Fisch in geeigneten Behältern im Kühlschrank auf, damit sie nicht mit anderen Lebensmitteln in Berührung kommen.
- Zwei-Sterne-Gefrierfächer eignen sich zur Aufbewahrung von Tiefkühlkost, zur Aufbewahrung und Herstellung von Eiscreme und zur Herstellung von Eiswürfeln.
- Ein-, Zwei- und Drei-Sterne-Gefrierfächer eignen sich nicht zum Einfrieren frischer Lebensmittel.
- Falls das Kühlgerät lange Zeit nicht verwendet wird, sollten Sie es abschalten, abtauen, reinigen, abtrocknen und die Tür offen lassen, damit sich kein Schimmel im Gerät bildet.

## Sicherheits Information

- In dem Kühlschrank dürfen keine elektrischen Geräte benutzt werden.
- Falls das Gerät einen alten Kühlschrank ersetzen soll, empfehlen wir als Sicherheitsvorkehrung, das Türschloß des alten Gerätes zu zerstören oder zu entfernen. Diese Maßnahme verhindert, daß spielende Kinder sich selbst darin einsperren.
- Ältere Geräte enthalten Kühl- und Isolierungsgas, diese müssen ordnungsgemäß entsorgt werden. Zur Entsorgung eines Altgerätes sollten Sie sich einer fachkundigen Müllbeseitigungsstelle anvertrauen. Für weitere Fragen kontaktieren Sie Ihre lokale Behörde oder einen Fachhändler. Bitte stellen Sie sicher, daß die Rohrleitungen bis zur ordnungsgemäßen Entsorgung nicht beschädigt werden.



Fragen Sie bitte Ihre Stadtverwaltung über die Entsorgung von WEEE für Wiederverwendung, Recycling und Recovery-Zwecke.

### WICHTIGER HINWEIS :

Um Betriebsstörungen zu vermeiden und mehr Freude an Ihrem Gerät zu haben, bitten wir Sie, vor Inbetriebnahme des Gerätes die Bedienungsanleitung aufmerksam durchzulesen. Der Hersteller übernimmt keine Garantie bei unsachgemäßer Installation und Bedienung des Gerätes.

### Hinweise

- Zur Verhinderung von Brandgefahr oder Überhitzung dürfen keine Adapter oder Vielfachstecker benutzt werden.
- Schließen Sie keine alten, verbogenen Verlängerungskabel an das Gerät.
- Die Kabel nicht wickeln oder knicken.



- Wenn die Anschlußleitung dieses Gerätes beschädigt wird, muß sie durch den Hersteller oder seinen Kundendienst oder eine ähnlich qualifizierte Person ersetzt werden, um Gefährdungen zu vermeiden.
- Verbieten Sie Kindern mit dem Gerät zu spielen. Niemals auf dem Gerät sitzen oder sich an die schwingende Tür hängen.
- Den Kühlschrank nicht mit nassen Händen an das Stromnetz anschließen.
- Hochprozentige Alkoholika müssen gut verschlossen, senkrecht im Kühlteil aufbewahrt werden.
- Wenn die Tür des Kühlschranks geschlossen wird, bildet sich ein Vakuum. Warten Sie eine Minute, bevor Sie die Tür wieder öffnen.
- Mit dieser optionalen Einsatzmöglichkeit kann die Tür noch leichter geöffnet werden.



- Mit dieser optionalen Einsatzmöglichkeit kann die Tür noch leichter geöffnet werden. Allerdings kommt es bei der Anwendung in diesem Bereich auch manchmal zu Kondensatbildung, die Sie leicht entfernen können.
- Verwenden Sie keine Steckeradapter.

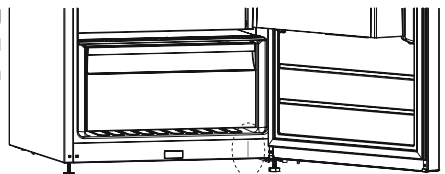

## Installation und Anschluss des Gerätes

- Der Kühlschrank wird am Stromnetz mit 220-240V~ 50 Hz angeschlossen.
- Bevor Sie das Gerät an das Stromnetz anschließen, überprüfen Sie die Stromart und Spannung am Aufstellort mit den Angaben auf dem Typenschild des Gerätes.
- Nach dem Transport Gerät 3 Stunden stehen lassen, erst dann über eine vorschriftsmäßige geerdete Schutzkontakt-Steckdose anschließen. Ist die Steckdose nicht geerdet, muss das Gerät von einem Elektriker angeschlossen werden.
- Der Hersteller ist nicht für die unsachgemäße Installation oder Bedienerfehler verantwortlich.
- Der Kühlschrank darf weder der direkten Sonneneinstrahlung, noch anderen thermischen Einflüssen ausgesetzt werden.
- Das Gerät darf nicht im Freien stehen.
- Stellen sie das Gerät nicht in die Nähe von Wärmequellen. Ist dies unvermeidbar, halten Sie den Mindestabstand von 50 cm zu Heizkörpern, Gas- oder Kohleöfen und 5 cm zu Elektroöfen ein. Die notwendige Luftzirkulation darf nicht beeinträchtigt werden.
- Der Abstand zur Decke muß mind. 15 cm betragen.
- Stellen Sie keine schweren oder viele Gegenstände auf das Gerät.
- Stellen Sie das Gerät neben einen anderen Kühlschrank oder Gefriertruhe, muss zur Vermeidung einer Kondensation ein Abstand von 2 cm eingehalten werden.
- Montieren Sie das Plastikdistanzstück (Teil mit schwarzen Rippen an der Rückseite), indem Sie es um 90° drehen. Dies verhindert, dass der Kondensator die Wand berührt.
- Der Gefrierschranks in einem Abstand von maximal 75 mm an eine Wand gestellt werden.
- Montieren Sie die Wandabstandhalter am oberen Teil des Kondensators (Riffelblech auf der Rückseite). Diese vermeiden ein Anlehnen des Gerätes an der Wand.
- Der Kühlschrank ist stabil und waagrecht auf den Boden zu stellen. Durch die zwei vorderen verstellbaren Füße kann das Gerät waagrecht ausgerichtet werden.
- Zur regelmäßigen Reinigung eignet sich lauwarmes Wasser mit einem leicht desinfizierendem Reinigungsmittel (Handspülmittel). Das Gehäuse und Zubehör separat mit Seifenwasser reinigen. Die getrockneten Zubehöerteile wieder in das Gerät einsetzen.

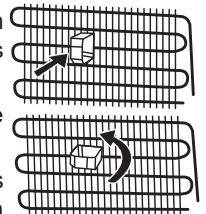

## Vor Inbetriebnahme

- Bevor Sie das Gerät anschließen, sollten Sie das Gerät nach dem Transport 3 Stunden stehen lassen. Dies ist wichtig für eine einwandfreie Funktion.
- Nach der ersten Inbetriebnahme kann ein Geruch entstehen. Sobald die Kühlung beginnt, verschwindet der Geruch.



## Informationen zur No-Frost-Technik

Der Betrieb von No-Frost-Kühlgeräten unterscheidet sich grundlegend von anderen statischen Kühlgeräten.

In normalen Kühlgeräten gefriert die Feuchtigkeit hinter dem Luftkanal, die bei Öffnen der Tür in das Kühlgerät eintritt, sowie die Feuchtigkeit der Lebensmittel selbst. Um Frost und Eis hinter dem Luftkanal abzutauen, sollten Sie das Kühlgerät regelmäßig abschalten und alle Lebensmittel herausnehmen und separat kühlen. Dies ist bei Kühlgeräten mit No-Frost-Technik völlig anders. Trockene und kalte Luft wird gleichmäßig von mehreren Stellen aus über ein Gebläse in den Kühlbereich geblasen. Die kalte Luft wird dadurch gleichmäßig zwischen den Ablagen verteilt und kühlt Lebensmittel ebenso gleichmäßig, womit Feuchtigkeit und Vereisen verhindert wird. Daher bietet Ihnen ein Kühlgerät mit No-Frost-Technik neben seinem großen Fassungsvermögen und eleganten Stil auch eine leichtere Nutzung.

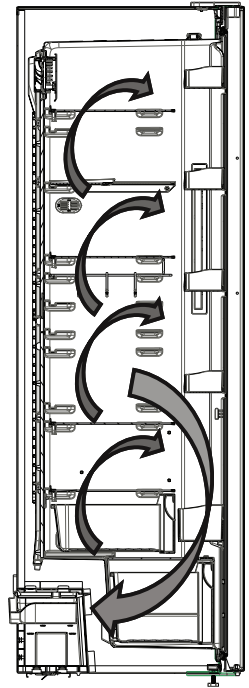

# NUTZUNGSINFORMATIONEN

## Display und Bedienfeld

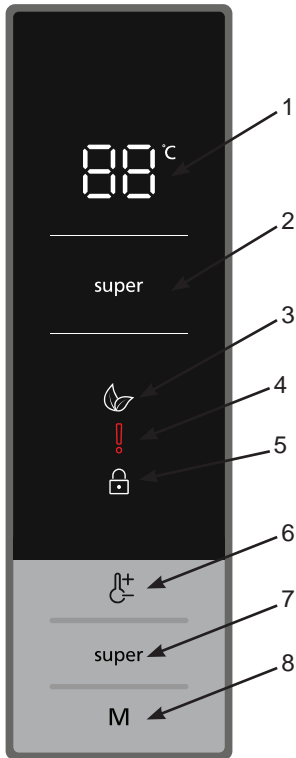

- 1- Temperatureinstellungsanzeige des Gefrierbereichs
- 2- Schnellgefrieranzeige
- 3- Energiesparmodus-Symbol
- 4- Alarm-/Kundendienst-Symbol
- 5- Kindersicherung-Symbol
- 6- Ermöglicht die Änderung der Temperaturwerte des Gefrierfachs. Die Temperatur des Gefrierfachs kann auf -16, -18, -20, -22 oder -24 °C eingestellt werden.
- 7- Tiefkühltemperatureinstelltaste
- 8- Modustaste zum Aktivieren des Energiesparmodus

### Beleuchtung (falls vorhanden)

Beim erstmaligen Anschließen des Produkts kann sich die Innenbeleuchtung aufgrund von Betriebstests mit einer Verspätung von 1 Minute einschalten.

## Betrieb Ihres Gefriergeräts

### Schnellgefrier-Funktion

#### Anleitung

- Drücken Sie die Super-Taste, um das Schnellgefriersymbol zu aktivieren.
- Wird der Schnellgefriermodus (Sf) aktiviert, ertönt ein akustisches Signal.
- Nach Auswahl dieses Modus wird der vor der Funktionsaktivierung festgelegte Temperaturwert am Display des Gefrierschranks angezeigt.

#### Im Modus:

- Der Energiesparmodus kann nicht aktiviert werden.
- Sie können erneut die Tiefkühltemperatureinstelltaste oder die Super-Taste betätigen, um die Schnellgefrier-Funktion wieder zu deaktivieren.

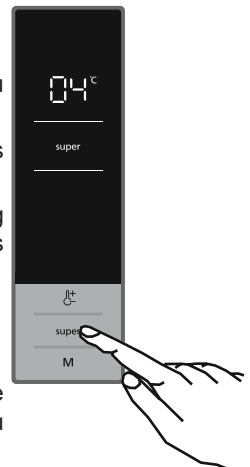

## HINWEIS:

- Welche Menge frischer Lebensmittel Sie maximal (in kg) innerhalb 24 Stunden einfrieren können, ist am Typenschild angegeben.
- Schalten Sie für optimale Leistung und Nutzung der Maximalkapazität des Gefrierschranks den Schnellgefrier-Modus schon drei Stunden vor Einladen der frischen Lebensmittel ein.
- Nach Ablauf dieser Zeit meldet der Gefrierschrank mit einem akustischen Signal, dass er bereit ist.

HINWEIS: Die Schnellgefrier-Funktion wird automatisch nach 24 Stunden deaktiviert oder wenn die Temperatur am Sensor  $-32\text{ °C}$  unterschreitet.

## Energiesparmodus

### Anleitung

- Drücken und halten Sie die Modustaste gedrückt, bis das Energiesparmodus-Symbol angezeigt wird.
- Wenn Sie dann innerhalb 1 Sekunde keine weitere Taste betätigen, blinkt das Energiesparmodus-Symbol 3 mal und ertönt ein akustisches Signal.
- Solange der Energiesparmodus aktiviert ist, erscheint ein „E“ auf der Temperaturanzeige am Tiefkühlfach.

### Im Modus:

- Die Schnellgefrier-Funktion kann aktiviert werden. In diesem Fall wird der Energiesparmodus automatisch abgebrochen und der ausgewählte Modus aktiviert.
- Wenn Sie nach Betätigen der Modustaste innerhalb 1 Sekunde keine weitere Taste betätigen, wird dieser Modus abgebrochen.

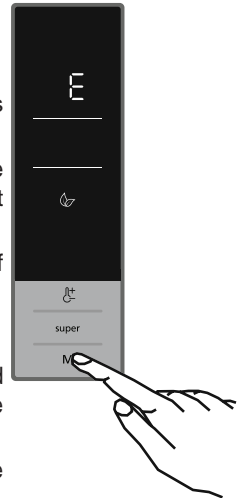

## Anzeigeschoner-Modus

### Anleitung

- Dieser Modus wird aktiviert, wenn die Anzeigeschoner-Modus-Taste 3 Sekunden lang gedrückt wird.
- Wenn Sie 5 Sekunden lang keine andere Taste drücken, nachdem die Anzeigeschoner-Modus aktiviert wurde, erlöschen die Lichter am Anzeigefeld.
- Wenn Sie eine jegliche Taste betätigen, während die Beleuchtung des Anzeigefelds aus ist, erscheint die aktuelle Einstellung auf dem Display, so dass Sie nun beliebige Änderungen vornehmen können. Wenn Sie dann 5 Sekunden lang keine andere Taste drücken, erlöschen die Lichter am Anzeigefeld erneut.
- Zum Deaktivieren des Anzeigeschoner-Modus müssen Sie zunächst eine beliebige Taste drücken, um die Anzeige zu aktivieren und dann die Modustaste 3 Sekunden lang drücken.
- Im Anzeigeschoner-Modus können Sie außerdem die

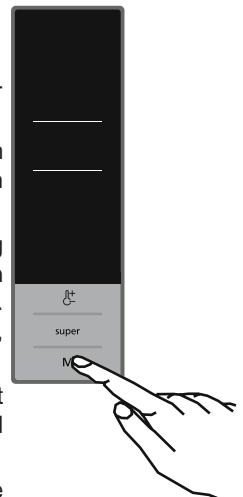

Kindersicherung aktivieren.

- Wenn Sie 5 Sekunden lang keine andere Taste drücken, nachdem die Kindersicherung aktiviert wurde, erlöschen die Lichter am Anzeigefeld. Dann werden die Einstellwerte angezeigt und wenn Sie eine beliebige Taste betätigen, erscheint das Kindersicherungssymbol. Zum Abschalten der Kindersicherung können Sie die Super- und Gefrierschrank-Einstelltasten 5 Sekunden lang betätigen.

### Aktivieren der Kindersicherung

#### Zweck der Funktion:

- Um zu verhindern, dass Kinder mit den Tasten spielen und Einstellungen ändern, die Sie vorgenommen haben, ist das Gerät mit einer Kindersicherung ausgestattet.

### Aktivieren der Kindersicherung

- Betätigen Sie die Super- und Gefrierschrank-Temperatureinstelltasten 5 Sekunden lang.
- Nach Aktivieren der Kindersicherung erscheint ein Schloßsymbol auf dem Display.

### Deaktivieren der Kindersicherung

- Betätigen Sie die Super- und Gefrierschrank-Temperatureinstelltasten 5 Sekunden lang.

### Funktion Alarm bei offener Tür

Wurde die Kühlschrank- oder Gefrierfachtür länger als 2 Minuten offen gelassen, ertönt ein zweifacher "Piep"-Ton.

### Tiefkühltemperatur einstellen

- Die Temperatur des Gefrierfachs ist anfänglich auf  $-18\text{ °C}$  eingestellt.
- Betätigen Sie Tiefkühltemperatur-Einstelltaste einmal.
- Nach der ersten Betätigung dieser Taste wird blinkend der neueste Wert der Tiefkühlfachtemperatur angezeigt.
- Jedes Mal, wenn Sie diese Taste erneut betätigen, wird ein niedrigerer Wert eingestellt ( $-16\text{ °C}$ ,  $-18\text{ °C}$ ,  $-20\text{ °C}$ ,  $-22\text{ °C}$ ,  $-24\text{ °C}$ ).
- Wenn Sie die Taste nun noch einmal drücken, beginnt die Einstellung erneut bei  $-16\text{ °C}$ .
- Der hier voraktivieren der Schnellgefrier- oder Energiesparfunktion eingestellte Temperaturwert wird wieder aufgerufen, wenn diese Modi abgeschlossen oder abgeschaltet werden. Dann arbeitet der Gefrierschrank wieder mit der hier eingestellten Gefriertemperatur.

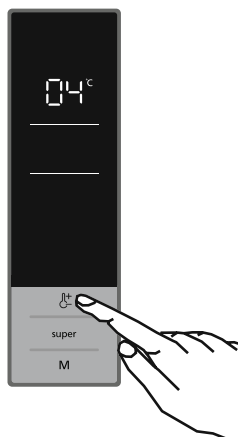
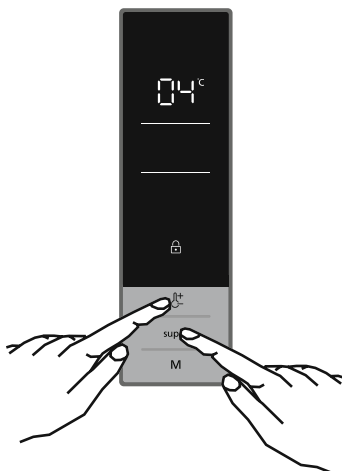



## Empfohlene Temperatureinstellung je nach zu kühlenden Lebensmitteln

Moment der Einstellung	Temperaturen je nach Situation:
Wenn nur wenige Lebensmittel aufbewahrt werden	-16 °C, -17 °C
Bei normaler Befüllung	-18 °C, -19 °C, -20 °C, -21 °C
Wenn die Kühltruhe fast voll ist	-22 °C, -23 °C, -24 °C

### Hinweise zur Temperatureinstellung

- Gehen Sie erst zu einer anderen Einstellung über, wenn die vorherige abgeschlossen ist.
- Für die Temperatureinstellung ist zu beachten, wie oft die Tiefkühlbereich-Tür geöffnet und geschlossen wird, wie viele Lebensmittel darin gelagert sind, und wie hoch die Umgebungstemperatur im Aufstellbereich des Gerätes ist.
- Je nach Umgebungstemperatur muss Ihr Gefrierschrank 24 Stunden ununterbrochen arbeiten, um nach dem ersten Einschalten komplett herunterzukühlen.
- Öffnen Sie in dieser Zeit die Türen des Gefrierschrank nicht oft und überfüllen ihn nicht.
- Zur Vermeidung von Schäden am Kompressor durch kurzzeitige Unterbrechungen der Stromversorgung ist dieser mit einer 5-minütigen Verzögerung der Wiedereinschaltung ausgestattet. D.h., Ihr Gefrierschrank springt erst nach 5 Minuten wieder an.
- Ihr Gefriergerät wurde für eine Nutzung in den Umgebungstemperaturen entwickelt, die der auf dem Etikett angegebenen Klimaklasse entsprechen. Bei Einsatz des Gefrierschranks in Umgebungen mit davon abweichenden Temperaturen wird kein wirklich effizienter Kühlbetrieb erreicht.
- Ihr Gefrierschrank ist für den Einsatz in einem Temperaturbereich zwischen 10 und 43 °C vorgesehen.

#### Klimaklasse und -definition:

**T (tropisch):** Dieses Kühlgerät ist für den Einsatz bei Umgebungstemperaturen von 16 bis 43 °C vorgesehen.

**ST (subtropisch):** Dieses Kühlgerät ist für den Einsatz bei Umgebungstemperaturen von 16 bis 38 °C vorgesehen.

**N (temperiert):** Dieses Kühlgerät ist für den Einsatz bei Umgebungstemperaturen von 16 bis 32 °C vorgesehen.

**SN (ausgedehnt temperiert):** Dieses Kühlgerät ist für den Einsatz bei Umgebungstemperaturen von 10 bis 32 °C vorgesehen.

## Zubehör

### Wenn Ihr Produkt mit dem Turboventilator ausgestattet ist

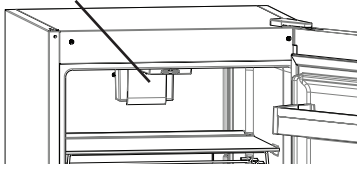

Blockieren Sie nicht die Luuftein- und -auslässe durch eingelagerte Nahrungsmittel. Dies würde die vom Turboventilator bereitgestellte Luftzirkulation beeinträchtigen.

### Kälteregal (Bei einigen Modellen)

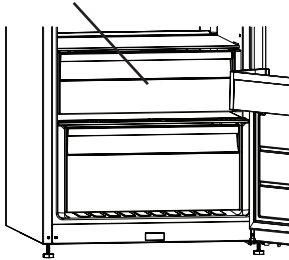

Wenn Sie Lebensmittel im Kälteregal anstatt im Gefrier- oder Kühlfach aufbewahren, bleiben die Frische, der Geschmack und das frische Aussehen länger erhalten. Wenn das Kälteregal schmutzig wird, nehmen Sie es heraus und waschen es mit Wasser.

(Wasser gefriert bei 0 °C, Lebensmittel enthalten jedoch Salz oder Zucker, die bei niedrigeren Temperaturen gefrieren).

Normalerweise wird das Kältefach für rohen Fisch, Eingelegtes, Reis usw. verwendet.

**Verwenden Sie das Kälteregal nicht, um Lebensmittel einzufrieren oder Eis zu machen.**

### Das Kälteregal entfernen

- Ziehen Sie das Kälteregal in Ihre Richtung, indem Sie es über die Schienen gleiten lassen.
- Heben Sie das Kälteregal von den Schienen ab.

### Feuchtigkeitskontrolle

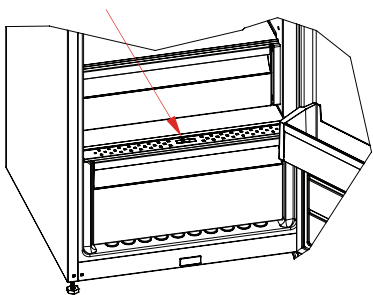

Wenn die Feuchtigkeitskontrolle geschlossen ist, kann frisches Obst und Gemüse länger aufbewahrt werden..

Wenn das Gemüsefach vollständig gefüllt ist, sollte die vorne am Gemüsefach befindliche Frischewahlscheibe geöffnet werden. Dadurch wird die Luft und die Luftfeuchtigkeit im Gemüsefach kontrolliert und die Haltbarkeit der Lebensmittel verlängert.

Wenn Sie auf dem Glasregal Kondenswasser sehen, sollten Sie die Feuchtigkeitskontrolle öffnen.

### 1.1.1 Natural Ion Tech (bei einigen Modellen)

Natural Ion Tech verteilt negative Ionen, die Partikel unangenehmer Gerüche und Staub in der Luft neutralisieren.

Durch Entfernen dieser Partikel aus der Kühlschrankluft verbessert Natural Ion Tech die Luftqualität und beseitigt Gerüche.

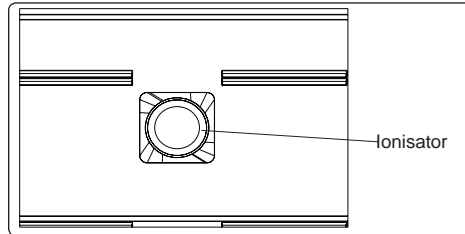

- Diese Funktion ist optional. Sie könnte in ihrem Produkt nicht eingebaut sein.
- Die Lage der Ionisiervorrichtung ist von Gerät zu Gerät unterschiedlich.

### 1.1.2 Maxi Fresh Preserver (falls vorhanden)

Die „Maxi Fresh Preserver“-Technologie hilft, Ethylengas (eine flüchtige organische Verbindung, die von frischen Lebensmitteln auf natürliche Weise freigesetzt wird) und unangenehme Gerüche aus dem Gemüsefach zu entfernen.

Auf diese Weise bleiben Ihre Lebensmittel länger frisch.

- Maxi Fresh Preserver muss einmal jährlich gereinigt werden. Der Filter muss in einem Ofen bei 65 °C 2 Stunden erhitzt werden.
- Um den Filter zu reinigen, nehmen Sie die hintere Abdeckung der Filterbox ab. Ziehen Sie sie dazu in Pfeilrichtung.
- Der Filter darf nicht mit Wasser oder Reinigungsmitteln gereinigt werden.

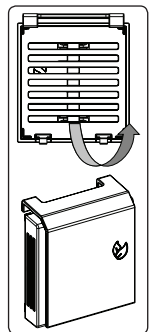
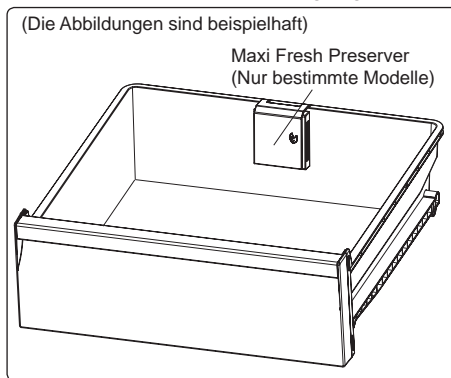

**Das Aussehen und die Textbeschreibungen im Zubehörschnitt können je nach Ihrem Modell unterschiedlich sein.**

# EINLEGEN DER NAHRUNGSMITTEL

## Position im Kühlteil

- Für normale Betriebsbedingungen ist es ausreichend, den Temperaturwert für den Kühlteil des Kühlschranks auf +4°C einzustellen.
- Lebensmittel sollten im Kühlschrank in geschlossenen Behältern gelagert oder mit geeignetem Material umhüllt werden.
- Heiße Speisen und Getränke sollten, bevor sie in den Kühlschrank gelegt werden, auf Raumtemperatur gekühlt werden.
- Gemüse und Obst: kann ohne eingewickelt zu werden direkt in den Gemüfefach gelagert werden.
- Der Luftkanal des Kühlschranks verteilt kalte Luft in den Kühlfach. Vermeiden Sie das Verhindern des Luftstroms durch Abdecken der Vorderseite der Luftkanäle mit Lebensmitteln. Schieben Sie keine verpackte Lebensmittel oder Behälter auf die Lampe oder die Tür des Kühlfachs.
- Für den normalen Betrieb reicht eine Temperatureinstellung Ihres Kühlschranks auf +4 °C aus.
- Das Kühlfach sollte eine Temperatur im Bereich von 0 - 8 °C haben, frische Lebensmittel unter 0 °C vereisen und verfaulen und über 8 °C erhöht sich die Keimbelastung und der Fäulnisprozess.
- Legen Sie keine heißen Lebensmittel in den Kühlschrank, sondern lassen Sie diese erst außerhalb abkühlen. Heiße Nahrungsmittel führen zu einer Erhöhung des Kühlgrades Ihres Kühlschranks und verursachen Lebensmittelvergiftungen sowie unnötige Lebensmittelverderbnis.
- Fleisch, Fisch usw. sollten in dem für diese Lebensmittel geeigneten Kühlfach aufbewahrt werden und das Gemüfefach ist für Gemüse vorgesehen. (falls vorhanden)
- Um Kreuzkontaminationen zu vermeiden, werden Fleischprodukte, Früchte und Gemüse nicht zusammen gelagert.
- Lebensmittel sollten in geschlossenen Behältern in den Kühlschrank gestellt oder abgedeckt werden, um Feuchtigkeit und Gerüche zu vermeiden.

<b>Nahrungsmittel</b>	<b>Lagerzeit</b>	<b>Position im Kühlteil</b>
<b>Gemüse und Obst</b>	1 Woche	Im Crisper (ohne Verpackung)
<b>Fleisch und Fisch</b>	2 bis 3 Tage	In Plastikfolie oder -beuteln oder in einem Fleischbehälter (auf dem Glaseinschub)
<b>Frischer Käse</b>	3 bis 4 Tage	Im speziellen Türfach
<b>Butter und Margarine</b>	1 Woche	Im speziellen Türfach
<b>Produkte in Flaschen, Milch und Joghurt</b>	Bis zum vom Hersteller empfohlenen Ablaufdatum	Im speziellen Türfach
<b>Eier</b>	1 Monat	In der Eierablage
<b>Fertige Gerichte</b>		Alle Regale

# REINIGEN UND WARTUNG

- **Ziehen Sie vor der Reinigung unbedingt den Netzstecker.**

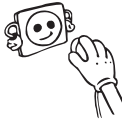

- Waschen Sie den Kühlschrank nicht mit fließendem Wasser.



- Sie können die Innen- und Außenflächen mit einem weichen Tuch oder einem Schwamm mit warmem Seifenwasser abwischen.

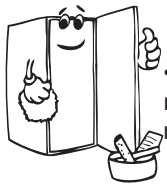

- Nehmen Sie die Innenteile einzeln heraus und reinigen Sie sie mit Seifenwasser. Waschen Sie diese nicht im Geschirrspüler.



- Verwenden Sie keine brennbaren, explosiven oder ätzenden Materialien wie Verdünner, Benzin oder Säure zur Reinigung.

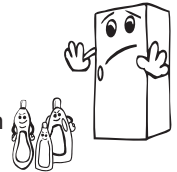

- Der Kondensator (der hintere Teil mit schwarzen Flügeln) sollte mit einem Staubsauger oder einer trockenen Bürste mindestens einmal im Jahr gereinigt werden. Dies unterstützt einen effizienten Betrieb des Kühlschranks und hilft Ihnen beim Energiesparen



## LED-Beleuchtung auswechseln

Falls Ihr Kühlschrank eine LED-Beleuchtung hat, wenden Sie sich an den Helpdesk, da sie nur von autorisiertem Personal ausgewechselt werden sollte.

## TRANSPORT UND UMSTELLUNG

- Die Originalverpackung inkl. Schaumteile kann für zukünftige Transporte aufbewahrt werden (optional).
- Bei erneutem Transportieren des Geräts sollten Sie es mit dickem Verpackungsmaterial, Bändern oder starken Seilen umwickeln und den Transporthinweisen auf der Verpackung folgen.
- Nehmen Sie zuerst alle beweglichen Teile aus dem Gefrierschrank heraus (Regale, Zubehör, Crisper etc.) oder kleben Sie sie im Inneren fest, um sie vor Schlägen beim Transport zu schützen

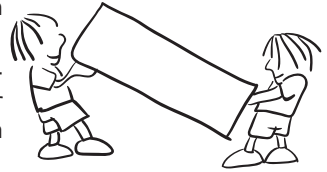

*Tragen Sie Ihr Kühlschranks in aufrechter Position.*

### Neupositionierung der Tür

- Es ist nicht möglich, die Öffnungsrichtung Ihrer Kühlschrankstür zu ändern, wenn die Türgriffe an Ihrem Kühlschranks von der Vorderfläche der Tür installiert sind.
- Es ist möglich, die Öffnungsrichtung der Tür auf Modellen ohne Griffe zu ändern.
- Wenn die Türöffnungsrichtung Ihres Kühlschranks geändert werden kann, sollten Sie sich an den nächsten autorisierten Kundendienst wenden, um die Öffnungsrichtung zu ändern

# BEVOR SIE DEN KUNDENDIENST RUFEN

## Fehler

Das Gerät gibt Warnungen aus, wenn die Temperatur im Kühlteil nicht dem erforderlichen Niveau entspricht oder wenn ein Problem am Gerät vorliegt. An der Kühlstufenanzeige werden Warncodes eingeblendet.

FEHLERTYP	BEDEUTUNG	URSACHE	BEHEBUNG
E01	Sensorwarnung		Rufen Sie so bald wie möglich den Kundendienst zu Hilfe.
E02	Sensorwarnung		Rufen Sie so bald wie möglich den Kundendienst zu Hilfe.
E03	Sensorwarnung		Rufen Sie so bald wie möglich den Kundendienst zu Hilfe.
E06	Sensorwarnung		Rufen Sie so bald wie möglich den Kundendienst zu Hilfe.
E07	Sensorwarnung		Rufen Sie so bald wie möglich den Kundendienst zu Hilfe.
E08	Warnung „Niedrige Spannung“	Wird angezeigt, wenn die Spannung unter 170 V liegt.	<ul style="list-style-type: none"> <li>- Dies ist kein Gerätefehler. Dieser Fehler hilft dabei, Schäden am Kompressor zu verhindern.</li> <li>- Die Warnung verschwindet, sobald die Spannung wieder das erforderliche Niveau erreicht.</li> </ul> <p>Falls diese Warnung weiterhin auftritt, Rufen Sie so bald wie möglich den Kundendienst zu Hilfe.</p>
E10	Kühlteil ist nicht ausreichend kühl	<p><b>Tritt mit hoher Wahrscheinlichkeit auf, nachdem:</b></p> <ul style="list-style-type: none"> <li>- Längere Zeit der Strom ausgefallen ist.</li> <li>- Heiße Lebensmittel in den Kühlbereich gegeben wurden.</li> </ul>	<ol style="list-style-type: none"> <li>1. Stellen Sie die Kühltemperatur auf einen geringeren Wert ein oder aktivieren Sie die Schnellkühlfunktion. Dies sollte den Fehlercode beseitigen, sobald die erforderliche Temperatur erreicht ist. Halten Sie die Türen geschlossen, damit die richtige Temperatur schneller erreicht wird.</li> <li>2. Leeren Sie den Bereich vor den Luftkanalöffnungen und platzieren Sie keine Lebensmittel in die Nähe des Sensors.</li> </ol> <p>Falls diese Warnung weiterhin auftritt, Rufen Sie so bald wie möglich den Kundendienst zu Hilfe.</p>

## **Das Gerät läuft nicht**

- Ist es ein Stromausfall?
- Ist der Stecker richtig in die Dose eingesteckt?
- Ist die Sicherung der Steckdose, in die der Stecker eingesteckt ist, oder die Hauptsicherung durchgebrannt?
- Ist die Steckdose defekt? Um die zu überprüfen, stecken Sie den Kühlschrank in eine als funktionierend bekannte Steckdose ein.

## **Eine Temperaturerhöhung kann verursacht werden durch:**

- Häufiges Öffnen der Tür für einen längeren Zeitraum
- Befüllen mit großen Mengen warmer Lebensmittel
- Hohe Umgebungstemperatur
- Eine Störung im Gerät

## **Wenn Ihr Kühlschrank zu laut läuft**

### **Kompressorgeräusch**

**Normales Motorgeräusch** Dieses Geräusch bedeutet, dass der Kompressor normal arbeitet. Nach dem Einschalten kann der Kompressor für kurze Zeit etwas lauter sein.

### **Blubberndes Geräusch und Plätschern:**

Dieses Geräusch wird durch das durch die Röhren des Geräts fließende Kältemittel verursacht.

### **Luftblasgeräusch:**

**Normales Ventilatorgeräusch** Dieses Geräusch tritt beim normalen Betrieb des Kühlschranks wegen der Luftzirkulation auf.

## **Wenn sich im Kühlschrank Feuchtigkeit bildet:**

- Sind alle Lebensmittel ordentlich verpackt? Wurden die Behälter, bevor sie in den Kühlschrank gestellt wurden, abgetrocknet.
- Wurde die Kühlschranktür häufig geöffnet? Wenn die Tür geöffnet ist, dringt die Luftfeuchtigkeit des Raums in den Kühlschrank. Die Feuchtigkeit bildet sich rascher, wenn Sie die Tür häufig öffnen, insbesondere dann, wenn die Luftfeuchtigkeit im Raum hoch ist.
- Die Bildung von Wassertropfen an der Rückwand nach dem automatischen Abtauen ist normal. (Bei Sandmodellen)

## **Wenn die Tür nicht richtig geöffnet oder geschlossen werden kann:**

- Verhindern Lebensmittelverpackungen, dass die Tür geschlossen werden kann?
- Sind die Türfächer, Regale und Schubladen ordentlich angebracht?
- Sind die Türscharniere gebrochen oder verschlissen?
- Steht Ihr Kühlschrank in der Waage?

## **Empfehlungen**

- Das von Ihnen erworbene Gerät ist nur für die Anwendung im Privathaushalt und die angegebenen Zwecke vorgesehen. Es ist nicht für die kommerzielle oder allgemeine Verwendung geeignet. Wenn der Verbraucher das Gerät in einer Weise verwendet, die nicht mit diesen Angaben übereinstimmen, weisen wir ausdrücklich darauf hin, dass der Hersteller und der Händler nicht für Reparaturen oder Schäden innerhalb der Garantiezeit aufkommen muss.



- Im Falle eines Stromausfalls ziehen Sie bitte den Gerätnetzstecker. Hierdurch werden Schäden am Kompressor verhindert. Sie sollten das Einstecken, nach dem die Stromversorgung wiederhergestellt ist, um 5-10 Minuten verzögern. Hierdurch werden Schäden an den Bauteilen verhindert.
- Die Kühleinheit Ihres Kühlschranks ist hinter der Rückwand verborgen. Daher können sich Wassertropfen oder Eis auf der Rückseite Ihres Kühlschranks wegen des Betriebs des Kompressors in festgelegte Intervallen bilden. Das ist normal. Der Kühlschrank muss, es sei denn, die Eisbildung ist massiv, nicht abgetaut werden.
- Wenn Sie den Kühlschrank für einen längeren Zeitraum nicht verwenden (z. B. während des Sommerurlaubs) sollten Sie ihn ausstecken. Reinigen Sie Ihren Kühlschrank wie im Kapitel "Reinigen" beschrieben und lassen die Tür offen, um die Entwicklung von Feuchtigkeit und Gerüchen zu verhindern.
- Wenn das Problem nach Befolgung aller obigen Anweisungen weiter besteht, setzen Sie sich bitte mit einem autorisierten Kundendienst in Verbindung.

## **Tipps Zum Energiesparen**

1. Stellen Sie das Gerät in einem kühlen, gut belüfteten Raum auf. Vermeiden Sie aber direktes Sonnenlicht oder Wärmequellen (Heizkörper, Herd usw.). Verwenden Sie ggf. eine Isolierplatte.
2. Lassen Sie warme Speisen und Getränke abkühlen, bevor Sie sie in den Kühlschrank legen.
3. Decken Sie Getränke und flüssige Nahrungsmittel zu. Andernfalls steigt die Feuchtigkeit im Gerät an. Dadurch muss die Betriebszeit erhöht werden. Außerdem wird dadurch die Geruchsbildung oder Geschmacksübertragung verhindert.
4. Öffnen Sie die Kühlschranktüren immer nur möglichst kurz.
5. Halten Sie alle Abdeckungen der unterschiedlichen Temperaturzonen im Gerät geschlossen (Crisper, Frischeteil usw.)
6. Die Türdichtung muss sauber und elastisch sein. Tauschen Sie beschädigte Dichtungen aus.

# TEILE UND FÄCHER DES GERÄTES

Dieses Gerät ist nicht als Einbaugerät vorgesehen.

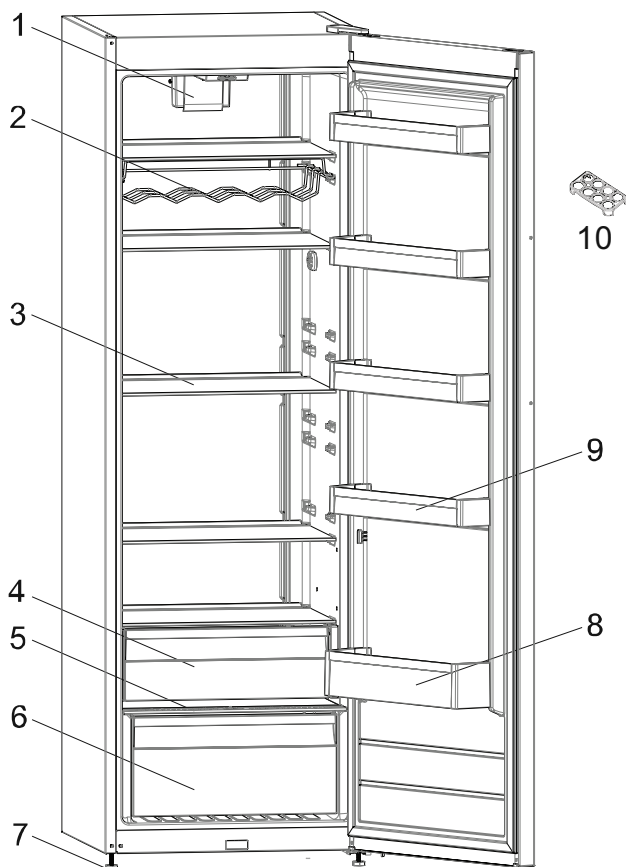

Diese Abbildung wurde für Informationszwecke gezeichnet, um die verschiedenen Bestandteile und das Zubehör im Kühlschrank zu zeigen. Die Bestandteile können sich je nach Gerätemodell unterscheiden.

- |  |                       |
|--|-----------------------|
| 1) Turbo-Fan*  | 6) Unteres Gemüsefach |
| 2) Weinregal *                                       | 7) Ausgleichsfüße*    |
| 3) Obere Gemüsefach-Abdeckung                        | 8) Flaschenregal      |
| 4) Oberes Gemüsefach (Optional)                      | 9) Türregale          |
| 5) Untere Gemüsefach-Abdeckung<br>(Sicherheitsglas*) | 10) Ei-Halter         |

\*(Bei einigen Modellen)

## Allgemeine Hinweise:

**Fach für frische Lebensmittel (Kühlschrank):** Die effektivste Energienutzung wird durch die Schubladenanordnung in der unteren Hälfte des Geräts gewährleistet sowie durch die gleichmäßige Verteilung der Regale. Die Anordnung der Türkästen wirkt sich nicht auf den Energieverbrauch aus.

## Abmessungen

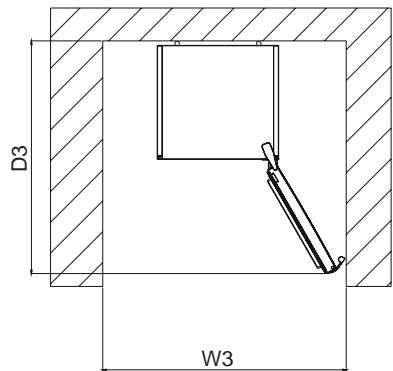
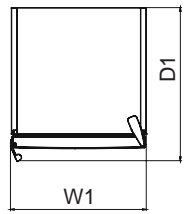
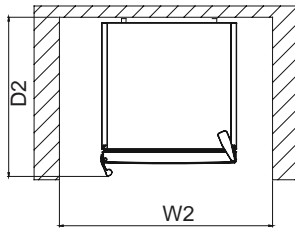
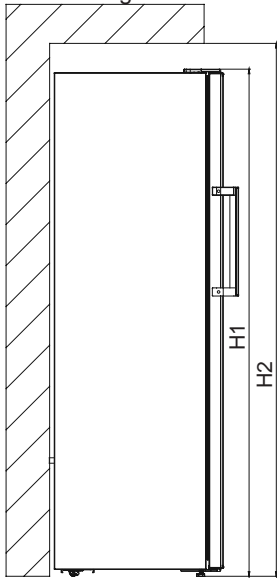

Gesamtabmessungen 1		
H1	mm	1860
W1	mm	595
D1	mm	704,1

Platzbedarf im Einsatz 2		
H2	mm	2010
W2	mm	695
D2	mm	744,1

Gesamtplatzbedarf im Einsatz 3		
W3	mm	981,6
D3	mm	1243,5

## 1 TECHNISCHE DATEN

Die technischen Informationen befinden sich auf dem Typenschild auf der Innenseite des Gerätes sowie auf dem Energieetikett.

Der QR-Code auf dem mit dem Gerät gelieferten Energieetikett enthält einen Weblink zu den Informationen über die Leistung des Geräts in der EU EPREL-Datenbank.

Bewahren Sie dieses Energieetikett zur jederzeitigen Einsicht zusammen mit dem Benutzerhandbuch und allen anderen mit diesem Gerät gelieferten Dokumenten auf.

Dieselben Informationen finden Sie auch bei EPREL über den Link <https://eprel.ec.europa.eu>, indem Sie dort den Modellnamen und die Produktnummer vom Typenschild des Geräts eingeben.

Ausführliche Informationen über das Energieetikett finden Sie unter dem Link [www.theenergylabel.eu](http://www.theenergylabel.eu).

## 2 INFORMATIONEN FÜR PRÜFINSTITUTE

Installation und Vorbereitung des Geräts für eine eventuelle Ökodesign-Prüfung müssen in Übereinstimmung mit EN 62552 erfolgen. Dazu müssen die Belüftungsanforderungen, Aussparungsabmessungen und Mindestabstände auf der Rückseite den Angaben in Teil 2 dieses Benutzerhandbuchs entsprechen. Bitte wenden Sie sich für weitere Informationen, einschließlich der Ladepläne, an den Hersteller.

## 3 KUNDENDIENST

Verwenden Sie ausschließlich originale Ersatzteile.

Wenn Sie Kontakt mit unserem Kundendienst aufnehmen, halten Sie bitte folgende Informationen bereit: Modellbezeichnung, Seriennummer und Service Index (SI).

Diese Informationen sind auf dem Typenschild des Gerätes zu finden.

Laut Gesetz gewährleistet der Hersteller die Verfügbarkeit originaler Ersatzteile für bestimmte Komponenten für 7-10 Jahre ab dem Inverkehrbringen der letzten Einheit des Modells.

**WWW.FRANKE.COM**

© Franke Technology and Trademark Ltd, Switzerland

## SUPPORT

Bei Betriebsstörungen wenden Sie sich bitte an einen Franke Technischen Kundenservice.

Nehmen Sie nie die Dienste nicht autorisierter Techniker in Anspruch.

**Sie benötigen dabei folgenden Angaben:**

- Art des Fehlers
- Gerätemodell (Art./Code)
- Seriennummer (S.N.).

Wird unser Kundendienst kontaktiert, bitte die Codes auf dem Typenschild des Produkts angeben.



# İçindekiler

<b>BUZDOLABINIZI KULLANMADAN ÖNCE</b> .....	<b>94</b>
Genel Güvenlik Uyarıları .....	94
Eski ve Kullanım Dışı Buzdolapları .....	98
Güvenlik Uyarıları .....	99
Buzdolabınızın Yerleştirilmesi ve Çalıştırılması .....	100
Buzdolabınızı Çalıştırmaya Başlamadan Önce .....	100
<b>KULLANIM BİLGİLERİ</b> .....	<b>101</b>
Display kontrol paneli .....	101
Soğutucunun Çalıştırılması .....	102
Hızlı Soğutma Modu .....	102
Ekonomi Modu .....	102
Ekran Koruma Modu .....	103
Çocuk Kilidinin Etkinleştirilmesi .....	103
Soğutucu Sıcaklık Ayarları .....	104
Sıcaklık ayarları ile ilgili uyarılar .....	104
Kahvaltılık / Sıfır Derece Bölmesi .....	105
Sebzelik Nem Kontrol Klapesi .....	105
<b>TEMİZLİK VE BAKIM</b> .....	<b>109</b>
<b>TAŞINMA VE YER DEĞİŞTİRME</b> .....	<b>110</b>
Kapının Açılış Yönünün Değiştirilmesi .....	110
<b>SERVİS ÇAĞIRMADAN ÖNCE</b> .....	<b>110</b>
Enerji Tasarrufu İçin Öneriler .....	112
<b>SOĞUTUCUNUZUN PARÇALARI</b> .....	<b>113</b>
<b>TEKNİK BİLGİLER</b> .....	<b>115</b>
<b>ÜRÜN STANDARTLARI HAKKINDA BİLGİLER</b> .....	<b>115</b>
<b>BAKIM VE SERVİS BİLGİSİ</b> .....	<b>115</b>

## **BÖLÜM 1. BUZDOLABINIZI KULLANMADAN ÖNCE**

### **Genel Güvenlik Uyarıları**

**Kullanma kılavuzunu dikkatlice okuyunuz.**

**! UYARI:** Cihazın mahfazasında veya gövdesinde bulunan havalandırma deliklerini açık tutunuz.

**! UYARI:** Buz çözme işlemini hızlandırmak için mekanik araçlar veya başka yapay yöntemler kullanmayın.

**! UYARI:** Üretici tarafından önerilmedikçe, cihazın yiyecek saklanan kısımlarında elektrikli cihazlar kullanmayın.

**! UYARI:** Cihazı yerleştirirken besleme kablosunun sıkışmadığından veya hasar görmediğinden emin olun.

**! UYARI:** Taşınabilir çoklu prizleri veya taşınabilir güç kaynaklarını cihazın arkasında bulundurmayın.

**! UYARI:** Buzdolabının soğutucu gaz devresine zarar vermeyin.

**! UYARI:** Ürünün dengesizliğinden kaynaklanabilecek zararlardan kaçınmak için, talimatlara uygun olarak ürün sabitlenmelidir.

**!** Eğer ürününüz soğutucu akışkan olarak R600a kullanıyorsa –bu bilgiyi soğutucudaki etiketten görebilirsiniz- taşıma ve montaj sırasında soğutma elemanlarının hasar görmemesi için dikkatli olunması gerekir. R600a çevre dostu ve doğal bir gaz olmasına karşın patlayıcı özelliğe sahip olduğundan, soğutma elemanlarındaki herhangi bir hasar nedeniyle oluşacak bir sızıntı sırasında buzdolabınızı açık alev veya ısı kaynağından uzaklaştırıp cihazın bulunduğu ortamı birkaç dakika süreyle havalandırınız.

- Cihazın içerisinde yanıcı içeriği bulunan aerosol kutuları gibi patlayıcı maddeler bulundurmamın.
- Bu cihaz kapalı mekanlarda ev ve benzeri yerlerde yalnızca yiyecek ve içecek saklamak üzere tasarlanmıştır: Örneğin;
  - Dükkanlarda, mağazalarda, ofislerde ve diğer çalışma ortamlarının personel mutfaklarında;
  - Çiftlik evleri;
  - Otel, motel ve diğer konaklama tesislerinin müşterileri tarafından odalarında kullanım;
  - Yatak ve kahvaltı sunan yerler.
  - Yiyecek içecek hizmeti ve benzer perakende olmayan uygulamalarda.
- Bu cihaz, 8 yaş ve üzeri çocuklar ve fiziksel, işitsel veya aklî yeteneklerinde kayıp olan veya tecrübe ve bilgi yoksunluğu çeken kişiler tarafından denetim veya cihazın güvenli kullanımı ile ilgili talimatların verilmesi ve içerdiği tehlikelerin anlaşılması durumunda kullanılabilir.
- 3 ile 8 yaş arası çocuklar soğutma cihazlarını yükleyebilir ve boşaltabilirler. Çocukların cihazın temizliğini yapması veya kullanıcı bakımı yapması, çok küçük çocukların (0-3 yaş arası) cihazı kullanması, küçük çocukların (3-8 yaş arası) sürekli gözetim olmadan güvenli bir şekilde cihazı kullanması beklenmemektedir. Daha büyük çocuklara (8-14 yaş arası) ve yardıma muhtaç kişilere, cihazların kullanımıyla ilgili uygun talimatlar verildikten sonra ve denetim altında cihazları kullanabilirler.
- Cihaz ticari ya da toplu kullanıma uygun değildir.

- Bu cihaz 2000 m'yi aşan yüksekliklerde kullanılmak üzere tasarlanmamıştır.

Cihazınızı sadece kullanım amacına göre kullanın.

**! UYARI:** Cihazınız kullanım amacının dışında kullanılması hasar veya tehlikeli durum yaratabilir ve cihazın garantisinin iptaline sebep olur. Bu şartlarda oluşabilecek hasarlar kullanıcı tarafından karşılanır.

- Eğer besleme kablonuz prize uygun değilse, herhangi bir tehlikeyi önlemek amacıyla besleme kablosu yetkili servis tarafından değiştirilmelidir.
- Besleme kablonuz zarar görmüşse kablosu yetkili servis ya da yetkili kişiler tarafından değiştirilmelidir.
- Buzdolabınızın şebeke kablosuna topraklı özel fiş takılmıştır. Bu fiş en az 16 amper değerinde topraklı özel priz ile kullanılmalıdır. Evinizde böyle bir priz yok ise, uzman bir elektrikçiye yaptırınız.
- Cihazı sadece AC akımına ve topraklı prize bağlayın. Topraklama yapılmadan kullanma sonucu meydana gelebilecek zararlardan üretici firma sorumlu değildir.
- Olası elektrik çarpmalarını önlemek için cihazınızın elektrik prizindeki topraklama hattının ve elektrik kaçağı koruma devresinin uygun durumda olduğundan emin olun.



## **Gıda güvenliđi**

- Kapının uzun süre açık kalması, cihazın bölümlerinde sıcaklığın belirgin şekilde artmasına neden olabilir.
- Yiyeceklerle ve ulaşılabilir su tahliyesi sistemleri ile temas edebilecek yüzeyleri düzenli olarak temizleyin.
- Diğer gıdalarla temas etmemesi veya üzerine damlamaması için çiđ et ve balıkları buzdolabında uygun kaplarda saklayın.
- İki yıldız dondurulmuş gıda bölmeleri, önceden dondurulmuş yiyeceklerin depolanması, dondurmaların saklanması veya yapılması ve buz küplerinin yapılması için uygundur.
- Bir, iki ve üç yıldız bölmeleri, taze yiyeceklerin dondurulması için uygun değildir.
- Sođutma cihazı uzun süre boş kalırsa, cihazın içinde küf oluşmasını önlemek için kapatın, buzunu çözün, temizleyin, kurulayın ve kapađı açık bırakın.

## Eski ve Kullanım Dışı Buzdolapları

- Eski buzdolabınız kilidi olan bir buzdolabıysa, atmadan önce kilidini kırın veya çıkartın; çünkü çocuklar oynarken içine girerek kendilerini kilitleyebilir ve bir kazaya neden olabilir.
- Eski Soğutucu ve dondurucular, izolasyon malzemeleri ve CFC içeren soğutma gazı ihtiva etmektedirler. Bu nedenle eski buzdolabınızı elden çıkarırken çevreye zarar vermemeye özen gösterin.

Elektrikli ve elektronik ev eşyalarında bulunabilecek zararlı maddelerin çevre ve insan sağlığı üzerine olumsuz etkilerini en aza indirmek amacıyla atık haline gelmiş olan ürününüzü,

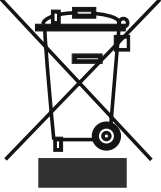

- Diğer evsel atıklardan ayrı toplayınız,
- Yeniden kullanım, geri dönüşüm, geri kazanım veya bertarafına katkıda bulunmak için belirlenen toplama noktalarına götürünüz,
- Kayıt dışı toplama yapanlara vermeyiniz.

Toplama noktaları ile ilgili olarak bağlı bulunduğunuz belediyeler veya ürünü satın aldığınız dağıtıcı ile görüşünüz.

### Önemli Notlar:

- Lütfen cihazınızı yerleştirmeden ve çalıştırmadan önce kullanma kılavuzunu dikkatle okuyun. **Hatalı kullanımlarından doğacak zararlardan firmamız sorumlu tutulamaz.**
- Cihazınızın üzerindeki ve kullanma kılavuzundaki tüm uyarıları dikkate alınız ve bu kitapçığı ilerde çıkabilecek bazı sorunlara ışık tutması amacı ile saklayınız.
- Bu ürün evlerde kullanım için üretilmiş olup, yalnızca evde ve belirtilen amaçlar için kullanılabilir. Ticari ya da toplu kullanıma uygun değildir. Böyle bir kullanım, ürünün garantisinin iptaline neden olacağı gibi doğacak zararlardan da şirketimiz sorumlu olmayacaktır.
- Bu ürün evlerde kullanım için üretilmiş olup, yalnızca gıdaların soğutulması / muhafazası için uygundur. Ticari yada toplu kullanıma ve / veya gıda harici maddelerin muhafazasına uygun değildir. Aksi halde doğacak zararlardan şirketimiz sorumlu değildir.

## Güvenlik Uyarıları

- Çoklu priz ve uzatma kablosu kullanmayınız.
- Hasarlı, yırtılmış veya eskimiş kablolu fişi prize sokmayınız.
- Asla kabloyu çekmeyiniz, bükmeyiniz veya hasar vermeyiniz.



- Bu ürün, yetişkinlerin kullanımına göre tasarlanmıştır, çocukların cihazla oynamasına veya kapağı tutunup sarkmalarına izin vermeyiniz.
- Bıçak ve benzeri sivri uçlu aletlerle buzlu kırmayınız veya kazımayınız.
- Herhangi bir elektrik çarpmasına sebebiyet vermemek için fişi prizden kesinlikle ıslak elle takıp çıkarmayınız!
- Buzdolabınızın derin dondurucu bölmesine cam şişe ve kutulardaki asitli içecekleri kesinlikle koymayınız. Şişe ve kutular patlayabilir.
- Patlayıcı ve yanıcı maddeleri emniyetiniz açısından buzdolabınıza koymayınız. Alkol oranı yüksek içkileri, cihazınızın soğutucu bölmesine ağzılarını sıkı bir şekilde kapatarak ve dik olarak yerleştirin.
- Derin dondurucu bölmesi içinde üretilen buzlu çıkarırken elinizin temas etmesinden sakınıınız, buz yanıklara ve/veya kesiklere neden olabilir.
- Dondurulmuş yiyeceklere ıslak elle dokunmayın! Dondurma ve buz küplerini, derin dondurucu bölmesinden çıkarır çıkarmaz yemeyin!
- Dondurulan yiyecekler çözöldüğünde tekrar dondurmayınız. Gıda zehirlenmesi gibi sorunlara sebep olabileceğinden sağlığınıız açısından tehlike yaratabilir.
- Taşınırken ürünün içerisindeki aksesuarların zarar görmemesi için aksesuarları sabitleyiniz.

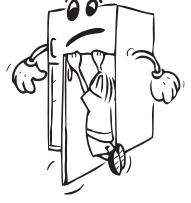

## Buzdolabınızın Yerleştirilmesi ve Çalıştırılması



**Buzdolabınızı kullanmadan önce şu noktalara dikkat etmeniz gerekmektedir.**

- Buzdolabınızın kullanma voltajı 220-240 V ve 50Hz'dir.
- Buzdolabınızı kullanmaya başlamadan önce danışma merkezi numarasını arayarak size en yakın yetkili servise ulaşabilir, buzdolabınızın kurulması, çalıştırılması ve kullanılması konusunda yardım talebinde bulunabilirsiniz.
- Topraklama yapılmadan kullanma sonucu meydana gelebilecek zararlardan şirketimiz sorumlu olmayacaktır.
- Buzdolabınızı doğrudan güneş ışığına maruz kalmayacak uygun bir yere yerleştiriniz.
- Ocak, fırın, kalorifer peteği ve soba gibi ısı kaynaklarından en az 50 cm, elektrikli fırınlardan ise en az 5 cm uzakta olmalıdır.
- Buzdolabınızın üstüne ağır eşya koymayınız ve üstten en az 15 cm boşluk kalacak şekilde uygun bir yere yerleştiriniz.
- Buzdolabınız açık havada kullanılmamalı ve yağmur altında kalmamalıdır.
- Buzdolabınız, bir derin dondurucu ile yan yana yerleştirilirse aralarında en az 2 cm açıklık bırakılması, dış yüzeyde nem yoğunlaşmasını önlemek açısından gereklidir.
- Kondenserin (arkadaki siyah kanatlı kısım) duvara dayanmaması için size verilen mesafe ayar plastiğini şekilde gösterildiği gibi 90° döndürerek takınız.
- Buzdolabı montajında duvar ile buzdolabının arka bölgesi arasındaki boşluk 75 mm'yi aşmamalıdır.
- Buzdolabınızın düzgün ve sarsıntısız çalışması için ayarlanabilir ön ayakların uygun yüksekliğe getirilerek karşılıklı olarak dengelenmesi gerekir. Bunu, ayarlı ayakları saat yönünde (yada ters yönde) çevirerek sağlayabilirsiniz. Bu işlem, yiyecekler dolaba yerleştirilmeden önce yapılmalıdır.
- Buzdolabınızı kullanmadan önce, bir çay kaşığı yemek sodası katacağınız ılık su ile bütün parçalarını silip daha sonra temiz su ile durulayarak kurulayınız. Temizlik işlemi bittikten sonra tüm parçaları yerlerine yerleştiriniz.
- Buzdolabınızın altında hava dolaşımını engelleyecek halı, kilim vs. olmamalıdır.

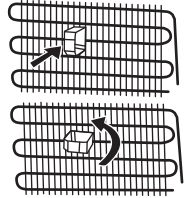

## Buzdolabınızı Çalıştırmaya Başlamadan Önce

- İlk çalıştırıldığında veya taşınma işlemlerini takiben cihazınızın verimli çalışabilmesi için, buzdolabınızı 3 saat (dik konumda) beklettikten sonra fişi prize takınız. Aksi takdirde kompresöre zarar verebilirsiniz.
- Buzdolabınızı ilk çalıştırdığınızda koku duyulabilir; koku buzdolabınız soğutmaya geçince kaybolacaktır.

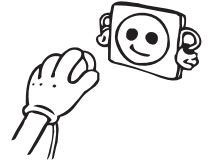

# KULLANIM BİLGİLERİ

## Display kontrol paneli

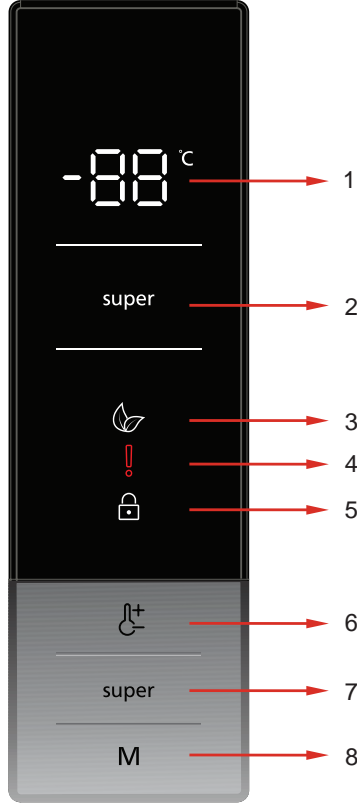

1- Soğutucu bölme sıcaklık ayar göstergesi

2- Hızlı Soğutma İndikatörü

3- Ekonomi Modu Sembolü

4-Alarm/Servis Çağırma Sembolü

5-Çocuk Kilidi Sembolü

6- Soğutucu bölme sıcaklık değerlerinin değiştirilmesini sağlar. Soğutucu bölme sıcaklık değeri; 2, 4, 5, 6, 8°C olarak ayarlanabilir.

7- Süper cool set butonu

8- Ekonomi modunu aktif eden mod butonu

Aydınlatma (Varsa)

Ürün ilk kez takıldığında, iç ışıklar 1 dakika yanabilir.

açılış testleri nedeniyle geç.

# Soğutucunun Çalıştırılması

## Hızlı Soğutma Modu

### Nasıl kullanılır?

- Süper Cool sembolü aktif etmek için süper butonuna basılır.
- Sc moduna ayarlandığında buzzerdan "bip bip" sesi duyulur.
- Mod seçili iken soğutucu sıcaklık göstergesinde mod seçiminden önceki ayarlanmış sıcaklık değeri görünecektir.

### Mod süresince ;

- Ekonomi modu seçilemez.
- Hızlı soğutma modu, soğutucu sıcaklık ayar butonuna tekrar basılarak veya süper butonuna basılarak devreden çıkarılabilir.

**NOT:** Hızlı soğutma modu, ortam sıcaklığına bağlı olarak 5 saat sonra, yada soğutucu yeterli sıcaklığa ulaştığında otomatik olarak iptal edilecektir.



## Ekonomi Modu

### Nasıl kullanılır?

- Ekonomi modu sembolü görününceye kadar mod butonuna basınız.
- 1 saniye içinde başka bir butona basılmadığı takdirde ekonomi modu seçilecek, ekonomi modu sembolü 3 defa yanıp sönecek, bip sesi duyulacaktır.
- Ekonomi modu seçili iken soğutucu bölme sıcaklık göstergesinde "E" harfi görünecektir.

### Mod süresince ;

- Hızlı soğutma modu seçilebilir. Bu durumda ekonomi modu otomatik olarak iptal edilecek, seçilen mod aktif olacaktır.
- Mod butonuna basıldıktan sonra 1 saniye içinde başka bir butona basılmadığı takdirde bu mod iptal olacaktır.



## Ekran Koruma Modu

### Nasıl kullanılır?

- Mod butonuna 3 saniye boyunca basıldığında ekran koruma modu aktif olacaktır.
- Ekran koruma modu aktifleştirdikten sonra; 5 saniye boyunca herhangi bir tuşa basılmazsa; kontrol panelinin ışıkları sönecektir.
- Eğer kontrol panelinin aydınlatması sönmüş iken herhangi bir tuşa basılırsa; mevcut ayarlar ekranda belirir, ardından istediğiniz şekilde ayarlama yapabilirsiniz. Eğer ekran koruma modunu iptal etmez ya da 5 saniye boyunca herhangi bir tuşa basmazsanız; kontrol paneli yeniden sönecektir.
- Ekran koruma modunu iptal etmek için, öncelikle tuşları aktif etmek adına herhangi bir tuşa basmanız ve ardından tekrar 3 saniye boyunca Mod butonuna basmanız gerekmektedir.
- Ekran koruma modu aktif iken; aynı zamanda çocuk kilidini de aktif edebilirsiniz.
- Eğer çocuk kilidini aktifleştirdikten sonra 5 saniye boyunca herhangi bir tuşa basmazsanız; kontrol panelinin ışıkları sönecektir. Bundan sonra önceden ayarlanmış değerler görüntülenir ve herhangi bir butona bastığınızda çocuk kilidi sembolü belirir. Çocuk kilidini; Süper ve soğutucu ayar butonlarına 5 saniye boyunca basarak iptal edebilirsiniz.

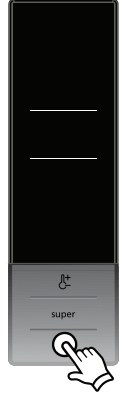

## Çocuk Kilidinin Etkinleştirilmesi

### Ne zaman kullanılacaktır?

- Çocukların düğmelerle oynamalarını ve yapmış olduğunuz ayarları değiştirmelerini önlemek için cihazın çocuk kilidi özelliği vardır.

### Çocuk Kilidinin Etkinleştirilmesi

- Süper ve soğutucu sıcaklık ayar düğmelerine aynı anda 5 saniye boyunca basın.
- Mod seçildikten sonra kilit simgesi ekranda görülecektir.

### Çocuk Kilidinin Devreden Çıkarılması

- Süper ve soğutucu sıcaklık ayar düğmelerine aynı anda 5 saniye boyunca basın.



## Soğutucu Sıcaklık Ayarları

- Soğutucu bölme sıcaklık değeri göstergesinin ilk sıcaklık değeri 5°C'dir.
- Soğutucu sıcaklık ayar butonuna bir defa basın.
- Bu butona ilk basışınızda, soğutucu bölme sıcaklık değeri göstergesindeki en son değer yanıp sönecektir.
- Bu butona her basışınızda, daha düşük sıcaklık ayarlanır. (2, 4, 5, 6, 8°C )
- Basmaya devam ederseniz 2°C'den yeniden başlar.
- Hızlı soğutma modu veya ekonomi modu etkinleştirilmeden önce seçilen sıcaklık değeri bu mod tamamlandığında veya iptal edildiğinde aynı şekilde kalacaktır. Cihazınız seçilen bu sıcaklık değerinde çalışmaya devam edecektir.



### Soğutucu İçin Tavsiye Edilen Sıcaklık Ayarları

Ne zaman ayarlanmalı?	Set değeri
Az miktarda yiyecek depolanacaksa	8°C
Normal kullanım için	4°C, 5°C, 6°C
Çok miktarda yiyecek depolanacaksa	2°C

### Sıcaklık ayarları ile ilgili uyarılar

- Enerji kesintisi olduğunda yaptığınız sıcaklık ayarları bozulmayacaktır.
- Herhangi bir ayar tamamlanmadan diğer bir ayar yapmaya geçmeyiniz.
- Sıcaklık ayarları, soğutucu kapısının ne kadar sıklıkla açılıp kapandığı, içerisinde ne kadar yiyecek saklandığı ve soğutucunun bulunduğu ortam sıcaklığı göz önüne alınarak yapılmalıdır.
- Soğutucunuzun prize ilk takıldıktan sonra tamamen soğuyabilmesi için, ortam sıcaklığına bağlı olarak 24 saate kadar kesintisiz çalışması gerekir. Bu süre zarfında, soğutucunuzun kapılarını sık sık açıp kapamayınız ve aşırı doldurmayınız.
- Soğutucunuzun fişini prizden çektikten sonra tekrar çalıştırmak istediğinizde veya enerjinin kesilip gelmesi durumunda; soğutucunuzun kompresörünün zarar görmesini engellemek için, soğutucunuz 5 dakika gecikmeyle çalışmasını sağlayan bir fonksiyon bulunmaktadır. Soğutucunuz 5 dakika sonra normal bir şekilde çalışmaya başlayacaktır.
- Soğutucunuzun bilgi etiketinde belirtilen iklim sınıfına göre, standartlarda belirtilmiş ortam sıcaklık aralıklarında çalışacak şekilde tasarlanmıştır. Soğutucunuzun belirtilen sıcaklık değerlerinin dışındaki ortamlarda çalıştırılması, soğutma verimliliği açısından tavsiye edilmez.
- Cihazınız 10°C - 43°C ortam sıcaklığı aralığında çalışması için tasarlanmıştır.

#### İklim sınıfları ve anlamları:

**T (tropikal):** İklim sınıfı T olarak tanımlanmış soğutma cihazı, 16 °C ila 43 °C aralığındaki ortam sıcaklıklarında çalıştırılabilmesi için tasarlanmıştır.

**ST (subtropical / ast tropikal):** İklim sınıfı ST olarak tanımlanmış soğutma cihazı, 16 °C ila 38 °C aralığındaki ortam sıcaklıklarında çalıştırılabilmesi için tasarlanmıştır.

**N (temperate / normal / ılıman):** İklim sınıfı N olarak tanımlanmış soğutma cihazı, 16 °C ila 32 °C aralığındaki ortam sıcaklıklarında çalıştırılabilmesi için tasarlanmıştır.

**SN (extended temperate / ılıman altı):** İklim sınıfı SN olarak tanımlanmış soğutma cihazı, 10 °C ila 32 °C aralığındaki ortam sıcaklıklarında çalıştırılabilmesi için tasarlanmıştır.



### Ürününüzde Turbo Fan varsa ;

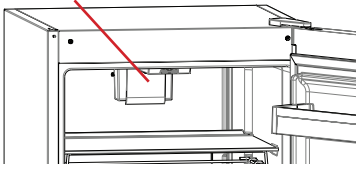

Yiyecekler yerleştirilirken hava giriş-çıkış açıklıklarının önünü engellemeyiniz. Aksi takdirde turbo fanın sağladığı hava sirkülasyonu olumsuz etkilenecektir.

### Kahvaltılık / Sıfır Derece Bölmesi (Bazı modellerde)

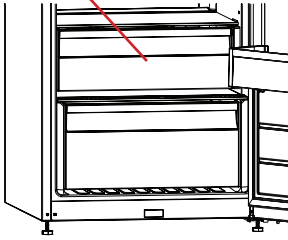

Derin dondurucu bölmesinden çıkardığınız donmuş gıdaların çözülmesi için veya 1-2 gün içerisinde tüketeceğiniz et ve temizlenmiş balıkları (plastik torba veya paketler halinde) bu bölmede ayrıca dondurmaya gerek duymadan saklayabilirsiniz. (Su 0°C'de donar ancak, tuz veya şeker içeren yiyecekler daha soğuk ortamlarda donabilir.)

Bu bölmeye donmasını istediğiniz gıdaları veya buzlukları koymayınız.

### Bölme çıkarılmak için;

- Rafi kendinize doğru hareket ettiği ray üzerinde çekin.
- Öne geldikten sonra yukarı kaldırıp çıkartın. Raydan çıkacaktır.

### Sebzelik Nem Kontrol Klapesi (Bazı modellerde)

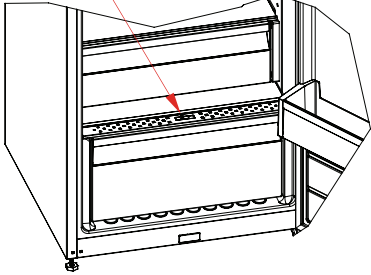

Sebzelikteki yiyeceklerinizin daha uzun süre dayanması için, sebzeliğin ön tarafında bulunan sebzelik klapesi kapalı konuma alınmalıdır. Bu sayede sebzeliğin içindeki nem korunur ve yiyeceklerin dayanım ömürleri arttırılır.

Sebzelerin daha soğuk olmasını istediğinizde, sürgüleri açık konuma, sebzelerin nemini koruyarak daha uzun süre dayanmasını istediğiniz koşullarda ise kapalı konuma getirebilirsiniz.

Sebzelik üzerinde bulunan cam rafta yoğuşma görürseniz klapeyi açık konuma getirmelisiniz.

## İyon Teknolojisi (**Bazı Modellerde**)

İyon teknolojisi, havadaki kötü koku ve toz partiküllerini nötralize edebilen negatif iyon salınımını gerçekleştirir.

Bu partiküllerin uzaklaştırılması sayesinde kötü kokular yok olur, buzdolabı içindeki hava kalitesi artar.

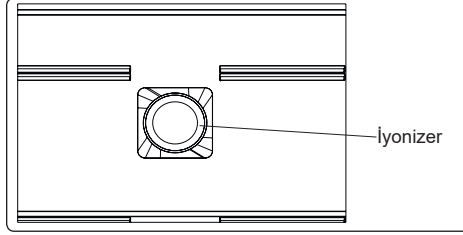

- Bu özellik opsiyoneldir. Satın almış olduğunuz üründe bulunmayabilir.
- İyonizerin konumu üründen ürüne değişkenlik gösterebilir.

### 1.1.1 Maksimum Tazelik Filtresi (**Bazı Modellerde**)

Maksimum tazelik filtresi, sebzelik içindeki sebze ve meyvelerin yaydığı etilen gazının ve kötü kokuların uzaklaştırılmasına yardımcı olur. Bu özelliği ile taze yiyeceklerin ve özellikle yeşil sebzelerin daha uzun süre tazeliğini korumasına destek olur.

- Maksimum tazelik filtresi yılda bir kez temizlenmelidir.
- Filtre temizlenmek istendiği zaman filtre arka tarafından ok yönünde kaldırılmalıdır.
- Filtrenin rejenerasyon özelliği sayesinde fırında 65 °C'de 2 saat bekletilerek tekrar kullanılabilir.
- Filtrenin dış parçası, hava deliklerinin kapanmaması için belirli aralıklarla temiz ve kuru bir bezle silinmelidir.
- Su ve deterjanla ıslatılmamalıdır.

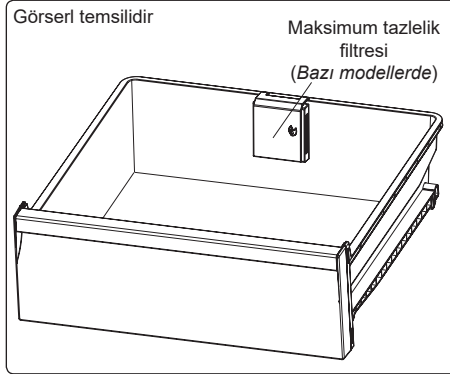
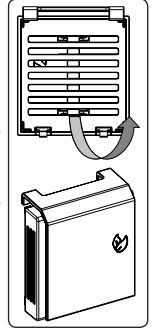

**Aksesuarlar Bölümündeki Tüm Yazılı ve görsel anlatımlar, cihazınızın modeline göre değişkenlik gösterebilir.**

# 1 YİYECEKLERİN YERLEŐTİRİLMESİ

## 1.1 Soğutucu Bölme

- Buzdolabına konan sıvıların ve sulu yiyeceklerin üstü kapatılmalıdır. Aksi takdirde dolabın içindeki nem oranı artar. Bu da buzdolabının daha fazla çalışmasına sebep olur. Yiyeceklerin ve içeceklerin üstlerinin kapatılması ile ayrıca tat ve lezzetlerinin de korunması sağlanmış olur.
- Sıcak yiyecek ve içeceklerin buzdolabına yerleőtirilmeden önce oda sıcaklığına soğutulması gerekir.
- Buzdolabının arka kısmına nemli yiyecekleri koymaktan kaçının, soğuk havayla temas edince donabilir. Bunu önlemek için yiyecekleri kapalı bir kaptan muhafaza ediniz.
- Et ve balıkların çok sıkıőtırmadan güzelce sarıp, dolabın en alt cam rafında saklanması önerilir. Çünkü burası soğutucu bölmenin en soğuk yeridir.
- Meyve ve sebzeler ayrıca sarmadan doğrudan sebzelik bölümüne yerleőtirilebilir.
- Islak ve nemli sebzeleri buzdolabınıza yerleőtirmeyin
- Gıda ürünlerinin buzdolabınızda saklama süresi, yiyeceklerinizin tazeliğine ve buzdolabınızın çalışma performansına bağlıdır.
- Yiyeceklerin birbirlerinden etkileşimini önlemek için özellikle et ve et ürünlerini sebze ve meyvelerden ayrı buzdolabınıza yerleőtirin. Etten sızan sular diğer yiyeceklerin kalitesini bozacaktır. Bu sebeple et ürünlerini güzelce paketleyip ve hatta ayrı bir kab içinde buzdolabına yerleőtirin.
- Nem ve koku oluşmasını önlemek için besinlerin buzdolabına kapalı kaplarda veya üzerleri örtülerek yerleőtirilmelidir.
- Soğutucu hava kanalı, soğutucu bölüme soğuk hava dağıtır. Kanalların önünün yiyeceklerle kapatılıp, hava akışının engellenmesinden kaçınılmalıdır. Paketlenmiş yiyecekleri ve kapları soğutucu bölümün lamba ve kapağına dayamayınız.
- Paketlenmiş ürünleri, önerilmiş olan son kullanım tarihinden önce tüketin.



**NOT:** Patates, soğan ve sarımsak buzdolabında saklanmamalıdır.

- Normal çalışma koşulları için buzdolabınızın sıcaklık ayarını +4 °C'ye ayarlamanız yeterli olacaktır.
- Soğutucu bölmenin çalışma sıcaklık aralığı 0 ile 8 °C aralığında olmalıdır. 0 °C'nin altında olursa yiyecekleriniz buzlanıp çürür, 8 °C'nin üzerinde olursa da sıcaktan bozulur.
- Yiyecekleriniz sıcak ise buzdolabınıza koymayın. soğumasını bekleyin. Yiyecekleriniz sıcakken dolaba yerleőtirerseniz, dolabın iç sıcaklığını da arttıracığından diğer yiyeceklerinizin de bozulmasına sebep olabilir. Bozuk yiyecek gıda zehirlenmesi yapar.
- Buzdolabınızda chiller bölümü (0 derece bölümü) varsa, et ve balık gibi yiyecekler bu bölmede saklanmalıdır. Sebzelerinizi mümkünse sebzelikte tutunuz.
- Et ve balık ürünleri çapraz bulaşmayı önlemek için sebzelerden ayrı tutunuz. Et, balık ve tavuk gibi ürünler de birbirlerine temas etmemelidir.
- Nem ve koku oluşumunu önlemek için yiyeceklerinizi dolaba kapalı kaplarda ve kapakları kapatılmış olarak yerleőtiriniz.

Yiyeceklerinizin soğutucu bölmede yerleştirilip saklanabilmesi için aşağıda bazı öneriler verilmiştir.

Yiyecek	En çok saklama süresi	Nasıl ve hangi bölmede saklamalı
Sebzeler ve meyveler	1 hafta	Sebzelik bölümünde
Et ve balık	2 - 3 gün	Plastik folyo veya torbalara sarılmış olarak (Cam raf üzerinde)
Taze peynir	3 - 4 gün	Peynir / Tereyap raflarında (uygun kapı raflarında)
Tereyağ ve margarin yağ	1 hafta	Peynir / Tereyap raflarında (uygun kapı raflarında)
Şişelenmiş ürünler (süt ve diğer içecekler)	Üreticinin tavsiye ettiği süre kadar	Kapıdaki şişelik rafında
Yumurta	1 ay	Yumurtalıklarda ve uygun kapı raflarında
Pişirilmiş yiyecekler	2 gün	Buzdolabının uygun raflarında

## TEMİZLİK VE BAKIM

- **Temizliğe başlamadan önce fişi mutlaka prizden çekiniz.**



- Buzdolabınızı su dökerek yıkamayınız.

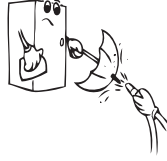

- Cihazınızın iç ve dış kısmını ılık ve sabunlu su kullanarak yumuşak bir bezle veya süngerle silebilirsiniz.

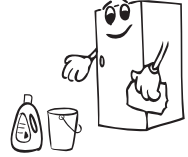

- Parçaları tek tek çıkartıp, sabunlu su ile temizleyiniz. Bulaşık makinasında yıkamayınız.

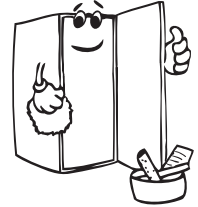

- Temizlik için tiner, benzin, asit gibi yanıcı, parlayıcı ve eritici malzemeler asla kullanmayın.

- Yılda en az bir kere kondenser (arkada siyah kanatlı kısım) elektrikli süpürge ya da kuru bir fırça kullanılarak temizlenmelidir. Bu, buzdolabınızın daha verimli çalışmasını ve enerji tasarrufu yapmanızı sağlayacaktır.



## TAŞINMA VE YER DEĞİŞTİRME

- Orijinal ambalaj ve köpükler, tekrar taşınma için (isteğe bağlı olarak) saklanabilir.
- Tekrar taşınma durumunda buzdolabınızı kalın ambalaj, bant veya sağlam iplerle bağlamalı ve ambalaj üzerindeki taşıma kurallarına mutlaka uymalısınız.
- Yer değiştirme ve taşınma sırasında önce buzdolabınızın içindeki hareket edebilen parçaları (raflar, aksesuarlar, sebzelik vs.) çıkartınız veya dolap içine bantlayıp sarsıntıya karşı sağlamlaştırınız.
- Buzdolabınızın dik şekilde taşınmasına özen gösteriniz.

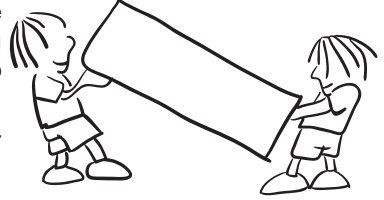

### Kapının Açılış Yönünün Değiştirilmesi

- Buzdolabınızın kapaklarındaki kapı kollarının montajı buzdolabınızın ön yüzeyinden yapılmışsa, buzdolabınızın kapısının açılış yönü değişemez.
- Ayrıca kapı kolu bulunmayan modellerde de kapı açılış yönü değişimi mümkündür.
- Eğer sahip olduğunuz buzdolabının kapısının açılma yönü değişebiliyorsa, kapı yönü değişimi için en yakın Yetkili Teknik Servise başvurmanız gerekmektedir.

## SERVİS ÇAĞIRMADAN ÖNCE

### Hata uyarısı

Buzdolabınızın bölmelerinin sıcaklıkları uygun olmayan değerlerde ise buzdolabınız sizi uyarır. Uyarı, buzdolabınızın gösterge panosu üzerindeki sıcaklık değeri gösterim alanında hata kodları ile verilir.

HATA TİPİ	ANLAMI	NEDENİ	NE YAPMALI
E01	Sensör hatası		En kısa sürede yetkili teknik servise başvurunuz.
E02	Sensör hatası		En kısa sürede yetkili teknik servise başvurunuz.
E03	Sensör hatası		En kısa sürede yetkili teknik servise başvurunuz.
E06	Sensör hatası		En kısa sürede yetkili teknik servise başvurunuz.
E07	Sensör hatası		En kısa sürede yetkili teknik servise başvurunuz.

HATA TİPİ	ANLAMI	NEDENİ	NE YAPMALI
E08	Düşük voltaj uyarısı	Bu uyarı, buzdolabınızın çalıştığı şebeke geriliminin 170 V. altına düştüğünde görülür.	<ul style="list-style-type: none"> <li>- Bu bir arıza değildir. Cihaza gelen elektrik enerjisinin düşük voltajda olmasından dolayı oluşan bir hata kodudur. Buzdolabınızın kompresörün arızalanması engellenir. Gerilim, tekrar istenen düzeye geldiğinde, buzdolabınız otomatik olarak çalışmaya başlayacak, bu uyarı kalkacaktır.</li> <li>- Voltajlar normal konuma geldiği halde bu hata vermeye devam ediyorsa, en kısa sürede yetkili teknik servise başvurunuz.</li> </ul>
E10	Soğutucu bölme sıcaklığı yeterli düzeyde değil. (Olmaması gerekenden fazla sıcak)	Bu hata genellikle uzun süreli elektrik kesintisi olduğunda ya da buzdolabınız ilk çalıştırıldığında görülür. Buzdolabınızın ideal sıcaklığı +4 °C'dir. Bu uyarıyı gördüğünüzde yiyeceklerinizi kontrol edin. Bozulma riski vardır.	<ol style="list-style-type: none"> <li>1. Soğutucu bölme sıcaklığını daha düşük bir sıcaklığa getirin. Gerekliyse hızlı soğutma modunu kullanın.</li> <li>2. Hata düzelene kadar soğutucu kapısını mümkün olduğunca açmayın.</li> </ol> <p>Yukarıda belirlenen adımları izledikten sonra hata hala geçmemişse, en kısa sürede yetkili teknik servise başvurunuz.</p>

### **Buzdolabınız çalışmıyorsa;**

- Elektriksel bir problem mi var?
- Fiş prize doğru şekilde takılmış mı?
- Sigorta atmış mı?
- Fişte problem var mı? Dolabınızı çalıştırdığınızdan emin olduğunuz bir prize takarak anlayabilirsiniz.

Buzdolabınızın düzgün çalışmadığı durumlarda servise haber vermeden önce aşağıda belirtilenleri kontrol ederek ufak bir problem olması durumunda zaman ve para tasarrufu yapabilirsiniz.

### **Buzdolabınız çalışmıyorsa;**

- Elektrik gücü olmayabilir,
- Evinizin elektrik sigortası kapalı olabilir,
- Termostat seviyesi « • » konumunda olabilir,
- Priz çalışmıyor olmayabilir. Düzgün çalıştığını bildiğiniz başka bir prize takarak bunun kontrolünü yapabilirsiniz.

### **Buzdolabınız düşük performansta çalışıyorsa;**

- Buzdolabı fazla yüklü olabilir,
- Kapılar düzgün kapatılmamış olabilir,
- Kondanser üzerinde çok miktarda toz olabilir,
- Buzdolabının dışında yan ve arka taraflarda yeterli boşluk olmayabilir.

## **Buzdolabınızdan ses geliyorsa ;**

Buzdolabınızın soğutmasını sağlayan soğutucu gaz boru içlerinde dolaşırken düşük seviyede bir ses çıkartabilir. Bu ses normaldir. Ancak farklı bir ses olması durumunda;

- Buzdolabının ayakları düzgün yerleştirilmemiş olabilir,
- Buzdolabının arkasına değen bir cisim olabilir,
- Buzdolabı üzerine koyulan eşyalar titreşim yapıyor olabilir.

## **Buzdolabının alt raf seviyelerinde su birikiyorsa;**

Su tahliye deliği tıkanmış olabilir. (Defrost tahliye deliği tıkaçını kullanarak deliği temizleyiniz.)

## **ÖNEMLİ NOTLAR:**

- Ani elektrik kesilmesinde veya fişi prizden takıp çıkarmalarda buzdolabınızın soğutma sistemindeki gazın basıncı henüz dengelenmemiş olduğu için kompresör koruyucu termiği atacaktır. 4-5 dakika sonra buzdolabınız çalışmaya başlayacaktır, endişe edilecek bir durum yoktur.
- Buzdolabınızı uzun bir süre kullanmayacaksanız (yaz tatillerinde gibi) fişi prizden çekiniz. Buzdolabınızı "Temizlik ve Bakım" bölümündeki anlatımlara göre temizleyip nem ve koku oluşmasını engellemek için kapıyı açık bırakın.
- Bu uyarıların hepsini yerine getirdiğiniz halde buzdolabınızda hala sorun varsa, lütfen size en yakın Teknik Servis Yetkilisi'ne başvurunuz.
- Aldığınız cihaz, ev tipi kullanım için üretilmiş olup, sadece evde ve belirtilen amaçlar için kullanılabilir. Ticari yada toplu kullanıma uygun değildir. Tüketicinin buna aykırı kullanımında, TKHK hükümlerinde belirlenmiş, ücretsiz onarım ve garanti süresi içinde arızalardan üretici ve satıcının mesuliyetinin kalktığını önemle belirtiriz.

## **Enerji Tasarrufu İçin Öneriler**

1. Cihazı serin, havalandırması iyi bir odaya yerleştirin, direkt güneş ışığına maruz kalmasından ve ısı kaynaklarının (radyatör, fırın ....vb.) yakınına koymaktan sakının. Aksi takdirde yalıtım plakası kullanın.
2. Sıcak yiyecek ve içeceklerin cihaz dışında soğumasını bekleyin.
3. İçecekleri ve sulu yemekleri buzdolabına koyarken kapalı bir kaptaki olmalarına dikkat edin. Aksi takdirde cihaz içindeki nem artacaktır. Bu ise çalışma süresini uzatır. İçeceklerin ve sulu yemeklerin kapalı kaplarda muhafaza edilmeleri ayrıca kokularının ve tatlarının bozulmasını engeller.
4. İçecekleri ve gıdaları buzdolabına koyarken, cihazın kapısını mümkün olduğunca kısa süre açık tutun.
5. Cihaz içinde farklı sıcaklık değerlerine sahip bölümleri kapalı tutun. (sebzelik, chiller bölümü ....vb.)
6. Kapı contası temiz ve esnek olmalıdır. Eskimiş contaları değiştirin.



# SOĞUTUCUNUZUN PARÇALARI

Cihazınız ankastre olarak kullanım için tasarlanmamıştır.

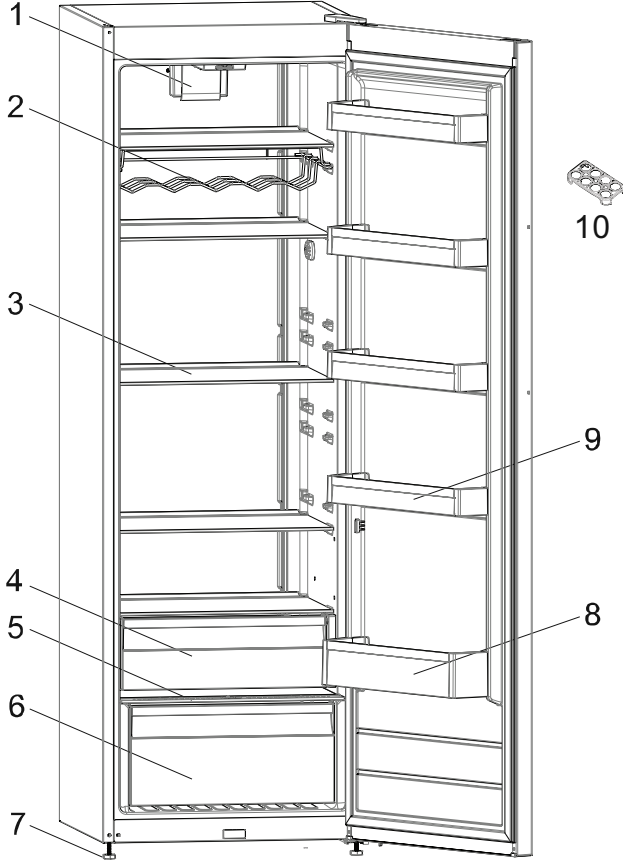

Bu sunum yalnızca cihazın parçaları hakkında bilgilendirme amaçlıdır.  
Parçalar cihaz modeline göre farklı olabilir.

- |                         |                             |
|-------------------------|-----------------------------|
| 1. Turbo fan *          | 6. Alt sebzelik             |
| 2. Şişelik / Şarap rafı | 7. Yükseklik ayarlı ayaklar |
| 3. Soğutucu bölme rafı  | 8. Şişelik rafı             |
| 4. Üst sebzelik *       | 9. Kapı rafları             |
| 5. Alt sebzelik kapağı  | 10. Yumurtalık              |

\* Bazı modellerde

## Genel notlar:

**Soğutucu bölme:** Cihazınızda bulunan çekmecelerin ve rafların konumu cihazın çalışmasında performansını etkilediğinden en uygun yerlere konumlandırılmıştır. ancak kapı raflarının konumu çalışma performansını etkilememektedir.

## Boyutlar

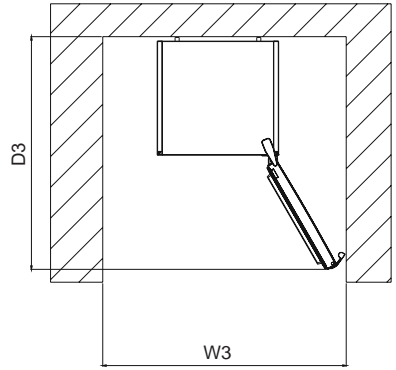
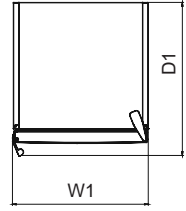
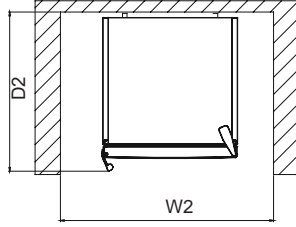
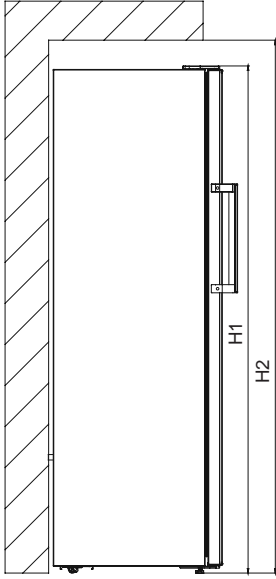

### Ürün Boyutları <sup>1</sup>

H1	mm	1860
W1	mm	595
D1	mm	704,1

### Kurulum için gerekli alan <sup>2</sup>

H2	mm	2010
W2	mm	695
D2	mm	744,1

### Kullanım için gerekli alan <sup>3</sup>

W3	mm	981,6
D3	mm	1243,5

## BÖLÜM- 8. TEKNİK BİLGİLER

Teknik bilgiler, cihazın iç tarafındaki plakette etiketinde ve enerji etiketinde bulunmaktadır. Cihazla birlikte verilen enerji etiketindeki QR kodu, cihazın AB EPREL veritabanındaki performansıyla ilgili bilgilere internet üzerinden erişimi sağlar.

Bu cihazla birlikte verilen enerji etiketini, kullanım kılavuzunu ve diğer tüm belgeleri ihtiyaç duyduğunuzda gözden geçirmek üzere bir arada saklayın.

Aynı bilgilere cihazın plakette etiketinde gördüğünüz model adı ve ürün seri numarasıyla EPREL'de <https://eprel.ec.europa.eu> sitesinden erişmeniz de mümkündür.

Enerji etiketi hakkında ayrıntılı bilgi için [www.theenergylabel.eu](http://www.theenergylabel.eu) bağlantısına bakın.

## BÖLÜM- 9. ÜRÜN STANDARTLARI HAKKINDA BİLGİLER

Ürününüz EN 62552 kodlu standarda uygun olarak tasarlanmıştır.

Cihazınızın kullanımı esnasında çevre havalandırmasının doğru şekilde olabilmesi için cihazınızın ebatları ve kurulum alanı ebatları ile ilgili bilgiler kullanma kılavuzunuzun 2 nci, bölümünde yer almaktadır. Yükleme planları dahil diğer ek bilgiler için lütfen imalatçı / yetkili teknik servis ile iletişime geçin.

## BÖLÜM- 10. BAKIM VE SERVİS BİLGİSİ

İhtiyaç dahilinde daima orijinal yedek parçalar kullanın.

Yetkili Servis Merkezimizle iletişime geçerken, aşağıdaki verilerin mevcut olduğundan emin olun:

- Model, Seri Numarası ve Servis İndeksi.

Bu bilgiler, plakette etiketinde mevcuttur. Beyan edilmiş değerler önceden haber verilmeksizin değiştirilebilir.

Buzdolabınızın yedekparça bulundurma süreci, ürün satışından itibaren parça tipine bağlı olarak 7 ile 10 yıldır.

[WWW.FRANKE.COM](http://WWW.FRANKE.COM)

© Franke Technology and Trademark Ltd, Switzerland

## DESTEK

Cihazın çalıştırılması ile ilgili herhangi bir sorun yaşamamanız durumunda, bir Franke Teknik Servis Merkezi ile irtibata geçin.

Kesinlikle yetkisiz teknisyenlerden servis hizmeti almayın.

**Şunları belirtin:**

- arıza tipi
- cihaz modeli (parça/Kodu)
- seri numarası (S.N.).

Servis Merkezimiz ile iletişime geçerken, lütfen ürününüzün tanıma plakasında verilen kodları belirtiniz.



Make  
it  
Wonderful

[www.franke.com](http://www.franke.com)

**FRANKE**

IT EN FR DE TR

400011431605

