

## FSDR 330 V NE E

EN	<b>User and Installation manual</b>
DE	<b>Bedienungs- und Installationsanleitung</b>
FR	<b>Manuel d'utilisation et d'entretien</b>
IT	<b>Manuale d'uso e installazione</b>
ES	<b>Manual de uso y instalación</b>
PT	<b>Manual do utilizador e instalação</b>
PL	<b>Instrukcja instalacji i obsługi</b>

<b>Refrigerator</b>
<b>Kühlschrank</b>
<b>Réfrigérateur</b>
<b>Frigorifero</b>
<b>Frigorífico</b>
<b>Frigorífico</b>
<b>Chłodziarka</b>

*Make  
it  
Wonderful*

**FRANKE**

# LANGUAGES

---

## *SPRACHEN / LANGUES / LINGUE / IDIOMAS / IDIOMAS / JĘZYKI*

EN	USER AND INSTALLATION MANUAL.....	7
DE	BEDIENUNGS- UND INSTALLATIONSANLEITUNG.....	15
FR	MANUEL D'UTILISATION ET D'INSTALLATION .....	23
IT	MANUALE D'USO E INSTALLAZIONE.....	31
ES	MANUAL DE USUARIO Y DE INSTALACIÓN .....	39
PT	MANUAL DO UTILIZADOR E INSTALAÇÃO.....	47
PL	INSTRUKCJA INSTALACJI I OBSŁUGI .....	55

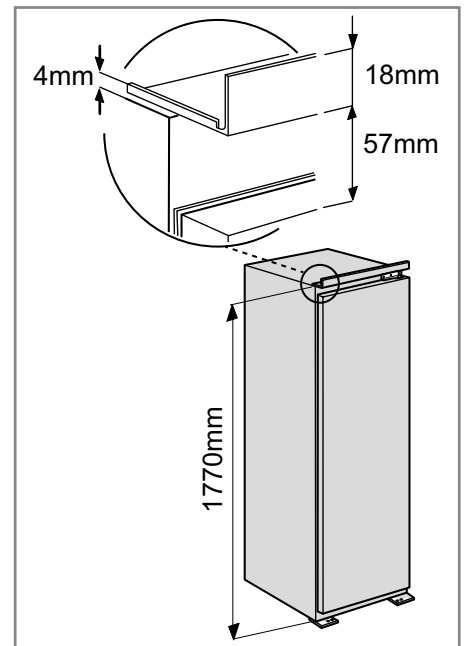
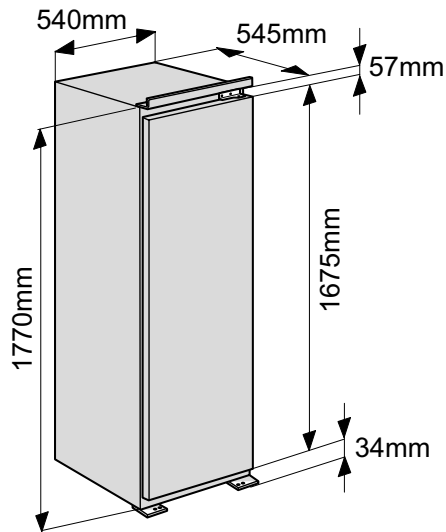
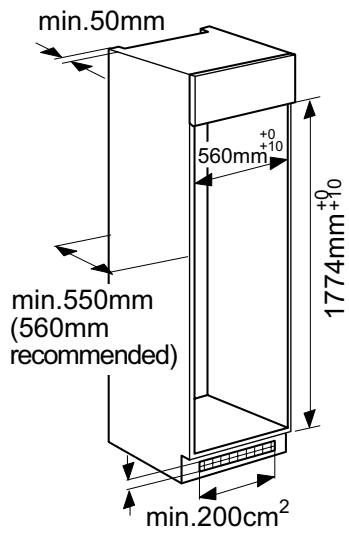
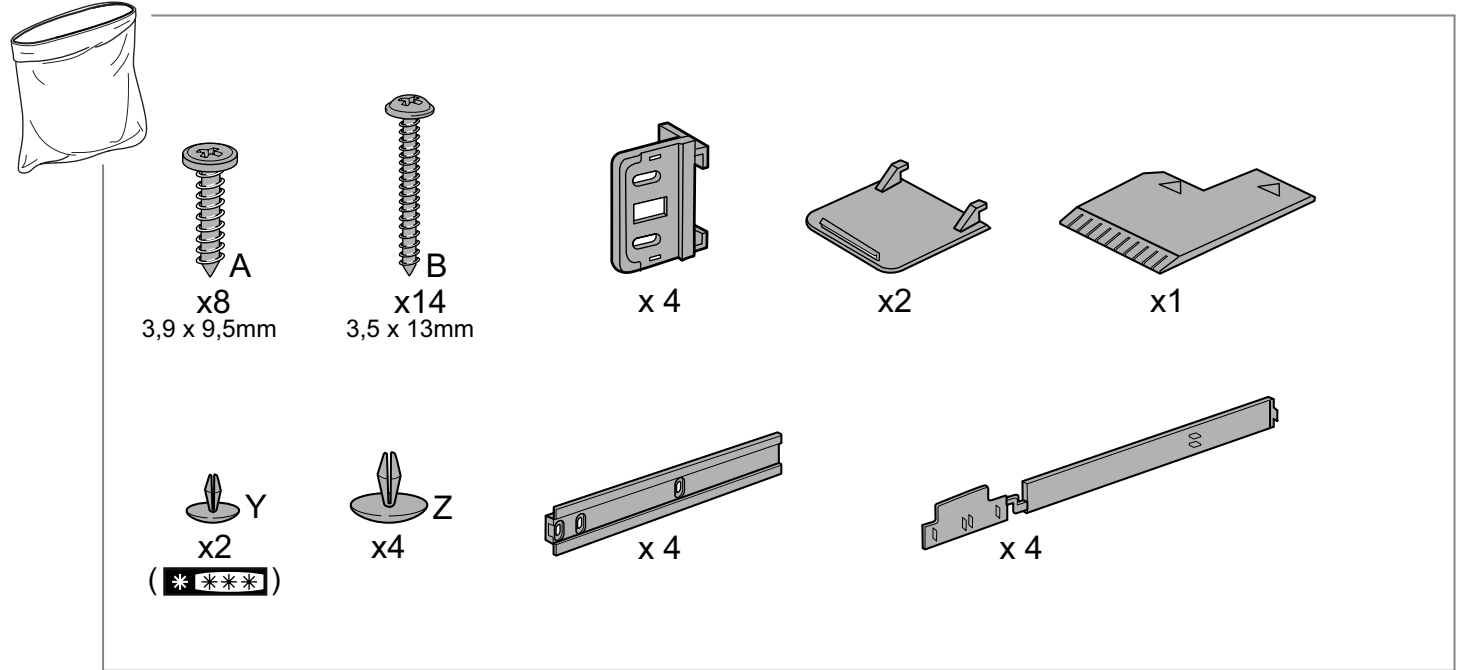
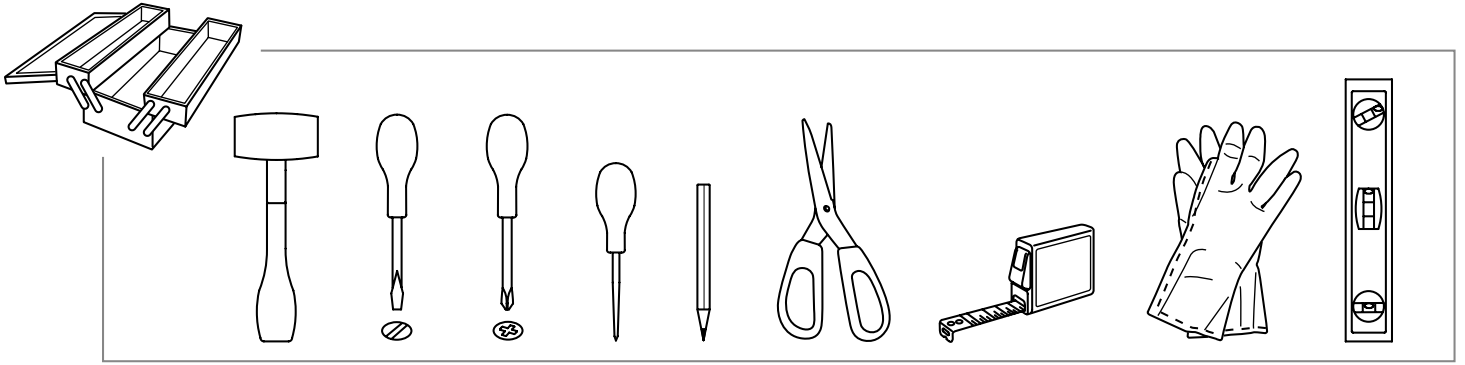

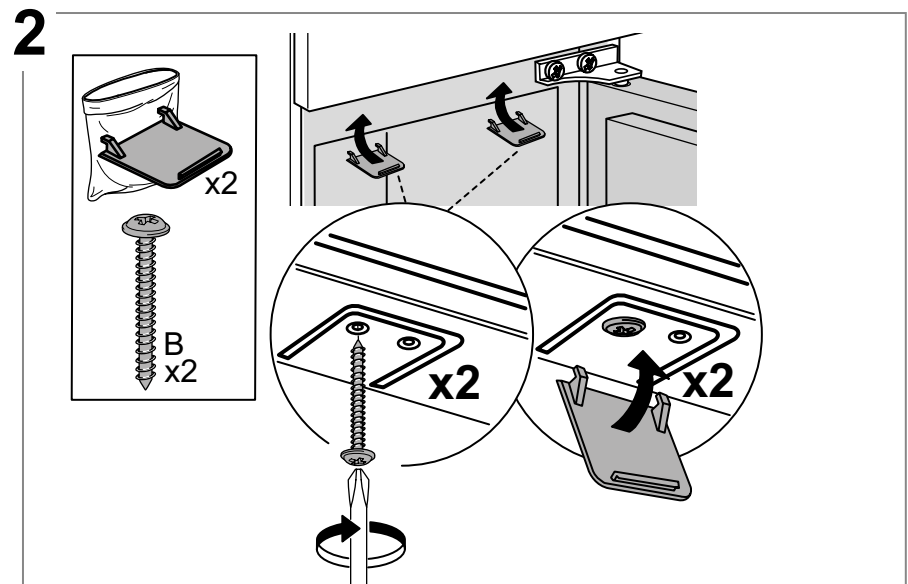
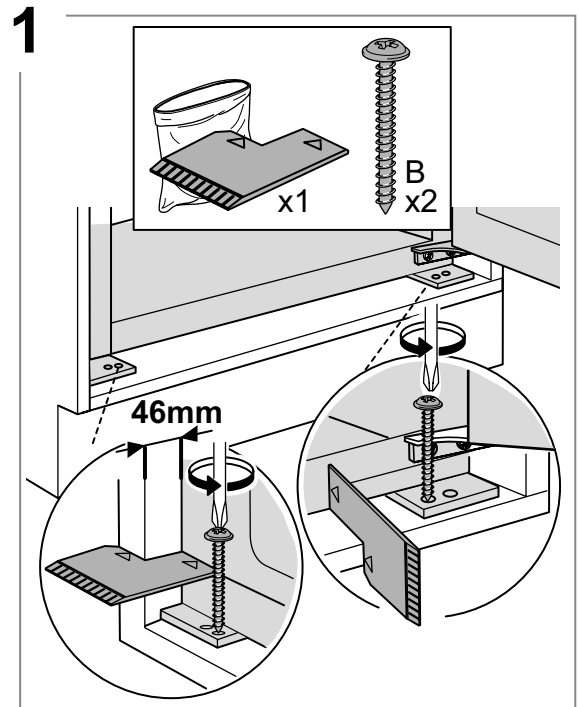
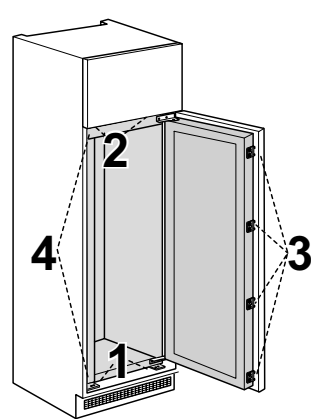
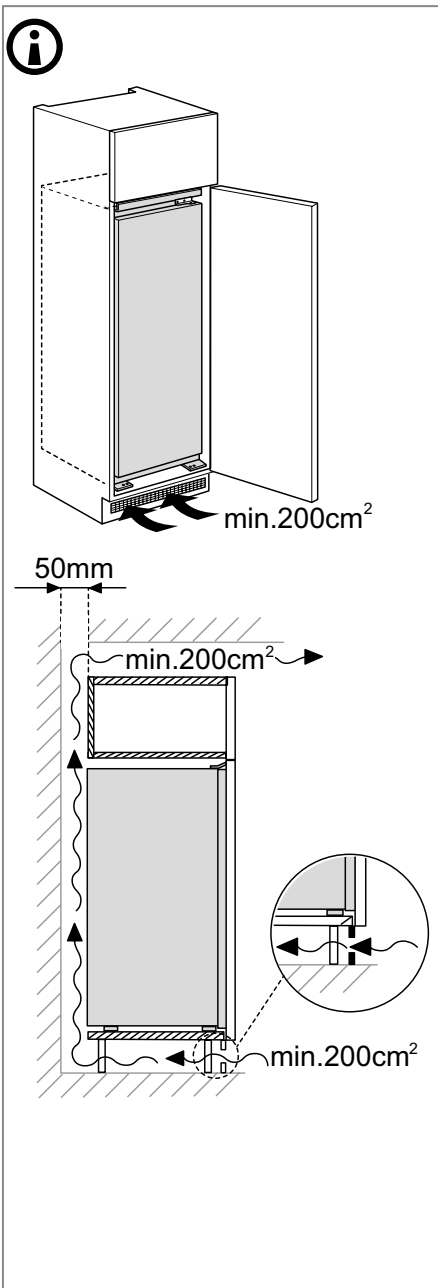
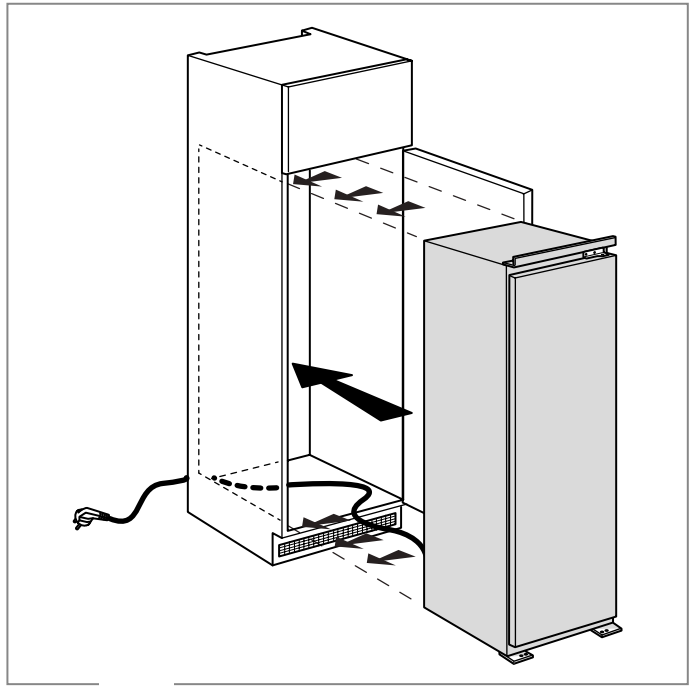
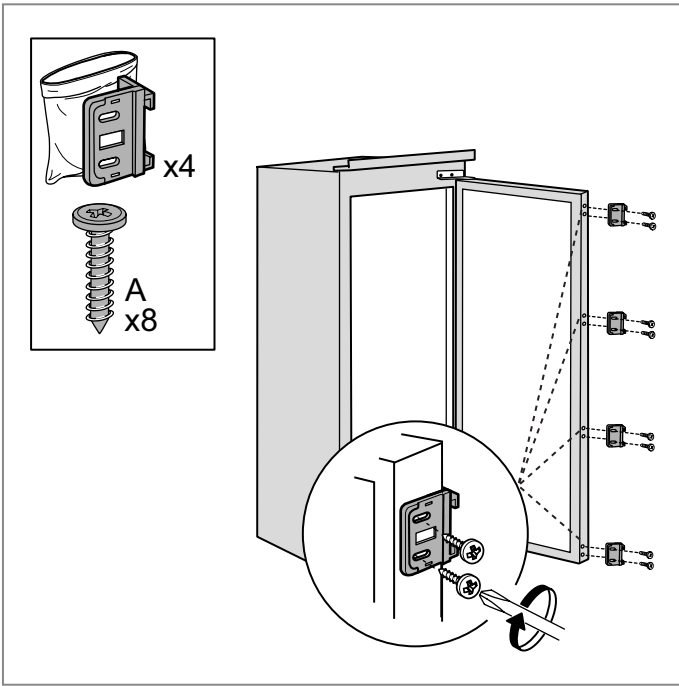



3

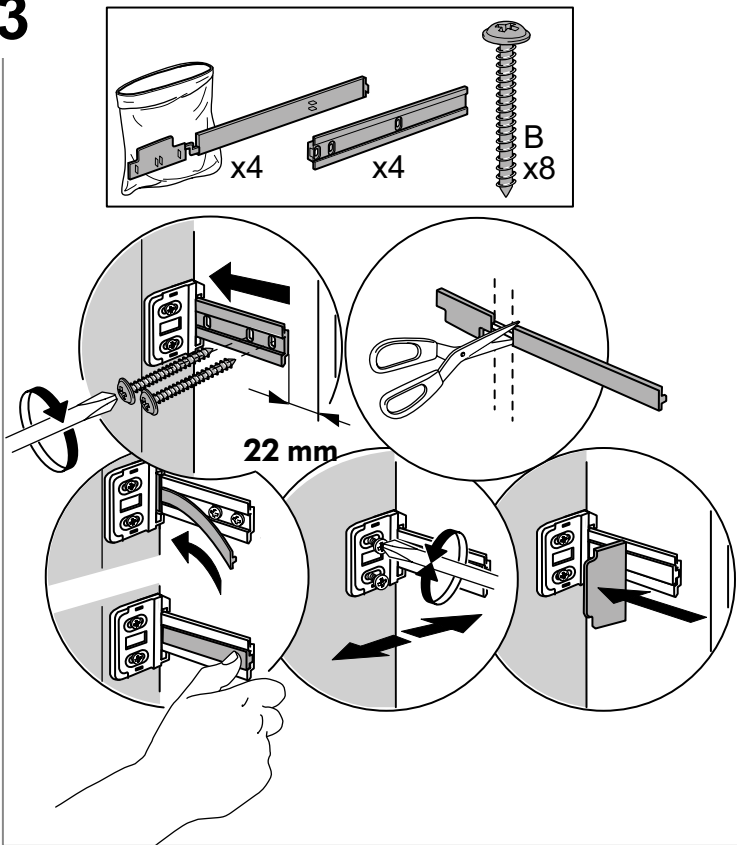

4

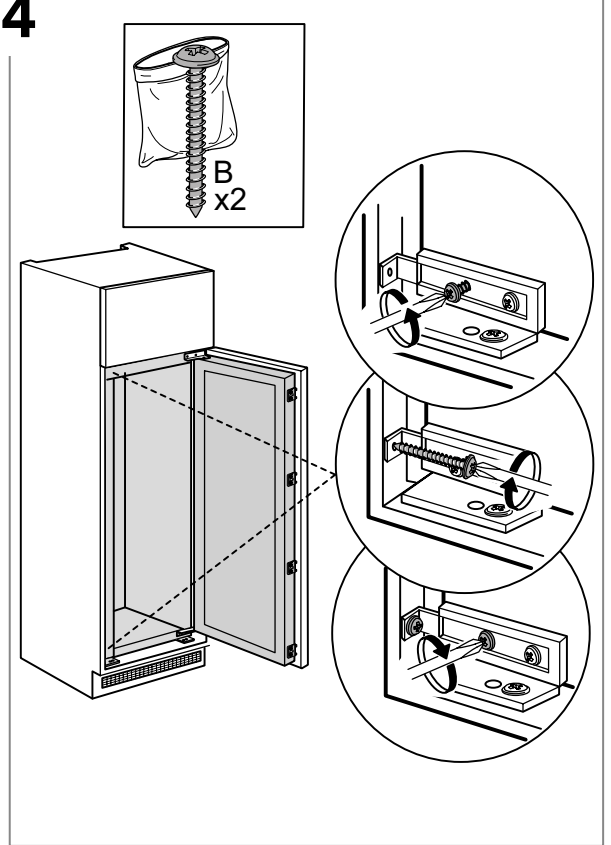

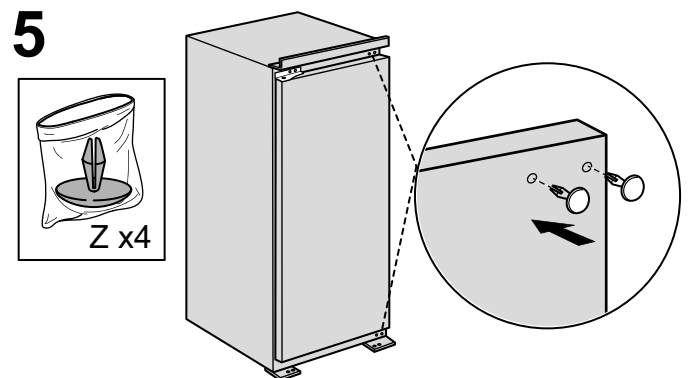
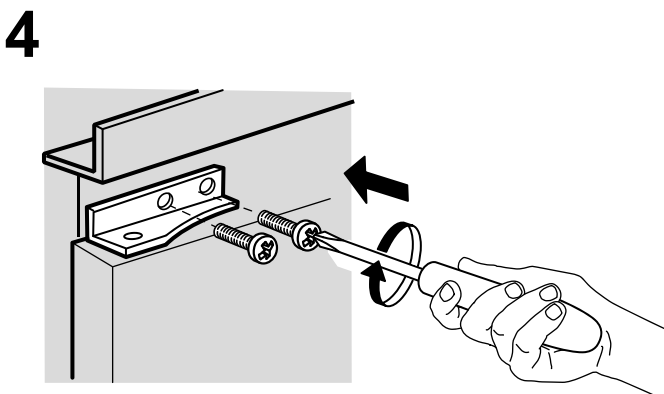
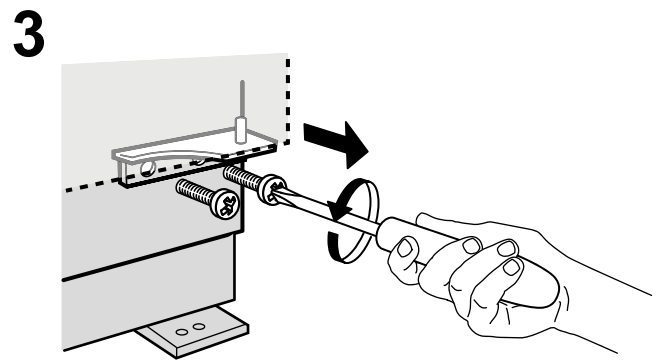
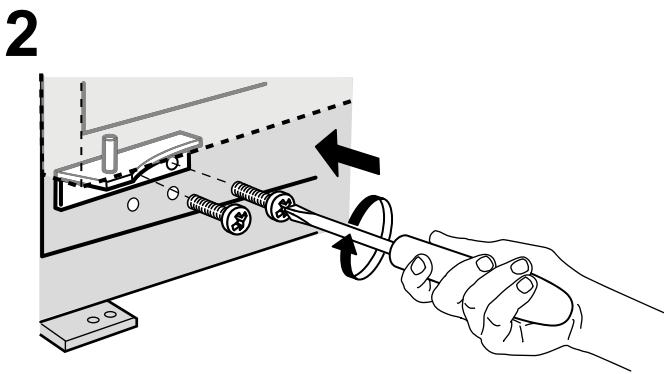
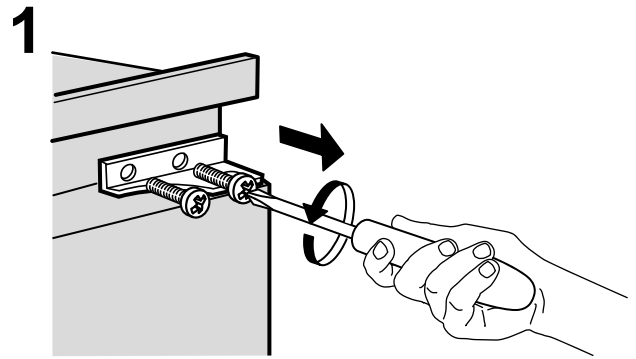
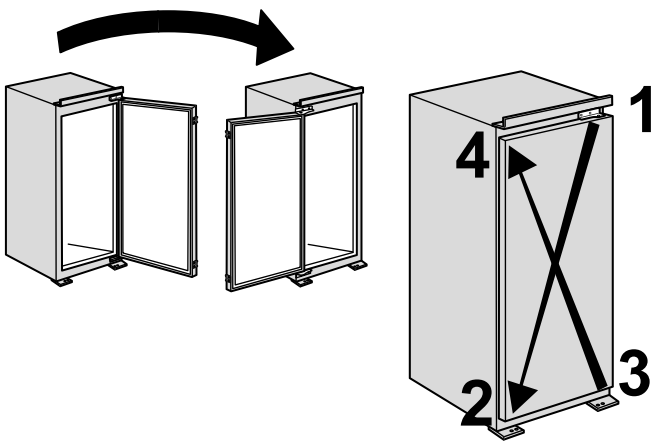
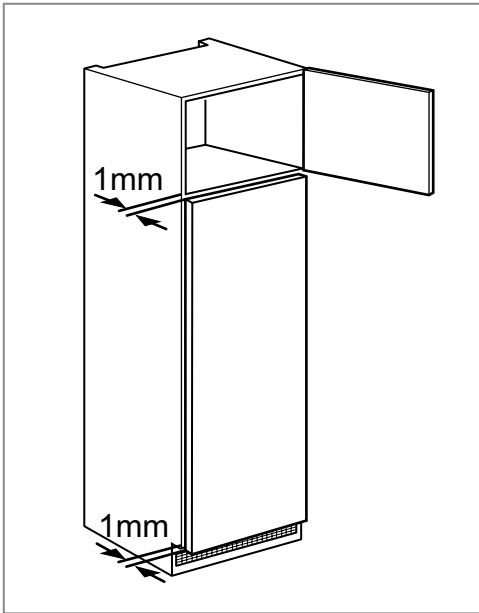

---

# TABLE OF CONTENTS

---

OVERVIEW .....	8
General Information .....	8
Control panel.....	8
OPERATION.....	9
First time use .....	9
Refrigerator compartment and food storage .....	9
How to store fresh food and beverages.....	10
Functional sounds.....	10
Recommendation in case of no use of the appliance.....	10
CLEANING AND MAINTENANCE.....	11
Refrigerator light.....	11
Shelves .....	11
Door.....	11
TROUBLESHOOTING .....	12
SUPPORT .....	14

# USER GUIDE

## OVERVIEW



### GENERAL INFORMATION

The drawers, baskets and shelves should be kept in their current position unless otherwise specified in this quick guide. The light system inside the refrigerator compartment uses LEDs light, allowing a better lighting than traditional light bulbs as well as a very low energy consumption.

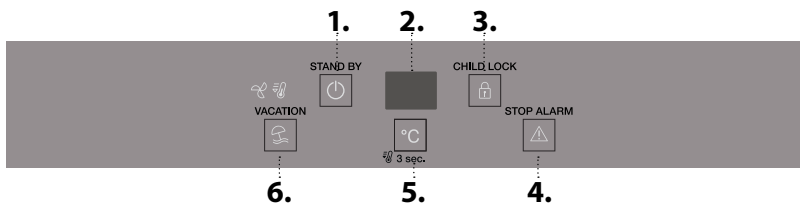
### CONTROL PANEL







1. On/Stand-by
2. Temperature display
3. Key lock
4. Turning off the sound alarm
5. Appliance temperature
6. Vacation (holiday mode)

**ON/STAND-BY**  
 Press the  button for 3 seconds to turn the appliance off. In Stand-by mode, the icon will light up and the light in the refrigerator compartment does not turn on. To turn the product on again, a brief press on the button is sufficient.

Note: this procedure does not disconnect the appliance from the electricity supply.

**TEMPERATURE DISPLAY**  
The display shows the refrigerator compartment temperature (between 2°C and 7°C).



**CHILD LOCK**  
 The key lock can be activated/deactivated by keeping the  button pressed for 3 seconds, until a confirmation sound is heard (the icon lights up immediately and in few seconds disappears). If you press any button while the key lock is active, you will hear a sound and the  icon will flash.





**TURNING OFF THE SOUND ALARM**  
 To turn off the sound alarm, briefly press the  button.

### DISPOSAL

Doors and lids of the refrigeration appliance should be removed before disposal in the landfill, to avoid children or animals getting trapped inside.

**APPLIANCE TEMPERATURE**  
 It is possible to set a different temperature with the °C button.



**FAST COOL**  
To quickly cool the refrigerator compartment turn on the "Fast Cool" function by pressing the button  for 3 seconds. When the function is turned on, the icon will be displayed. The function turns off automatically after 6 hours, or manually by pressing the button  for 3 seconds.

**VACATION (holiday mode)**  
 You can use this function in the event of your prolonged absence. Press the "Vacation"  button for 3 seconds to turn the function on. The display will show the temperature of the refrigerator compartment (12°C) and the  icon will light up. After activating the function, remove the food from the appliance and keep the door closed - the appliance will maintain a suitable temperature to prevent odours from forming. To turn off the function, press briefly the button or act on the °C button .

To avoid an increase of food waste, refer to recommended setting and Storage Time in OPERATION chapter

**FAN**

The fan is pre-set to ON.

You can turn the fan on/off by pressing the button  and  button at the same time for 3 seconds.

The lit  icon indicates that the fan is on and therefore the ProFresh function is on. If the ambient temperature exceeds 27°C, or if drops of water are present on the glass shelves, it is essential that the fan is on to ensure the proper preservation of the food.

Deactivation of the fan allows energy consumption to be optimised.

Note: the fan restarts automatically after a power cut or after turning off the appliance.

## OPERATION

### FIRST TIME USE

Wait at least two hours, after the installation, before connecting the appliance to the power supply. Connect the appliance to the power supply it starts the operation automatically. The ideal storage temperatures for the food are preset in the factory.

After turning the appliance on, you must wait for 4-6 hours for the correct storage temperature to be reached for a normally filled appliance. If the audible signal sounds, it means that the temperature alarm has intervened: press the button to switch off the acoustic alarms.

### REFRIGERATOR COMPARTMENT AND FOOD STORAGE

The refrigerator compartment allows for the storage of fresh food and drink. The refrigerator compartment defrosts completely automatically. The occasional presence of drops of water on the internal back wall of the compartment is a sign of the automatic defrosting phase. The defrosting water is channelled into a drain and then collected in a container, where it evaporates.

Note: the ambient temperature, how often the doors are opened and the position of the appliance may affect the internal temperatures in the two compartments. Set the temperatures depending on these factors. In very humid conditions, condensation may form in the refrigerator compartment, especially on the glass shelves. In this case, it is recommended that you close containers with liquids in (e.g. a pot of stock), wrap up food with a high water content (e.g. vegetables) and turn on the fan, if there is one. All of the drawers, door shelves and shelves can be removed.

### AIR VENTILATION

The ventilation air allows a better distribution of the temperatures inside the compartments and, consequently, better preservation of the food and reduction of excess humidity. Do not obstruct the ventilation area.

### LIGHT SYSTEM (DEPENDING ON MODEL)



*This product contains a top light source of energy efficiency class G*

## HOW TO STORE FRESH FOOD AND BEVERAGES

Foods which give off a large amount ethylene gas (apples, apricots, pears, peaches, avocado, figs, prunes, blueberries, mellons, beans) and those that are sensitive to this gas, such as fruit vegetables and salad, should always be separated or wrapped so as not to reduce the storage life; for example do not store tomatoes together with kiwi fruits or cabbage. Do not store food too close together to enable sufficient air circulation. Use recyclable plastic, metal, aluminum and glass containers and cling film to wrap foods.

If you have a little quantity of food to store in the refrigerator, we recommend to use the shelves above the crisper for fruits and vegetables since this is the coolest area of the compartment. Always use closed containers for liquids and for food that may give off or be tainted by odor or flavor transfer or cover them. To avoid bottles falling over, you can use the bottle holder (available on selected models).

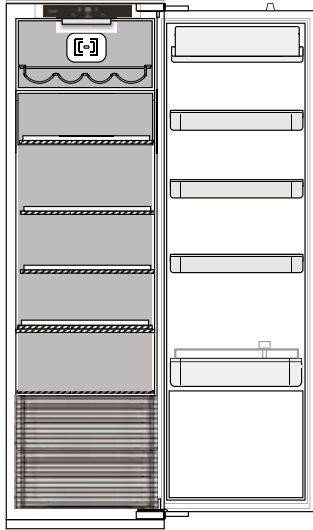

### Legend



#### TEMPERATE ZONE

Suggested for storage of tropical fruit, cans, drink, eggs, sauces, pickles, butter, jam



#### COOL ZONE

Suggested for storage of cheese, milk, daily food, delicatessen, yoghurt

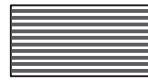

#### FRUIT & VEGETABLE DRAWER

## FUNCTIONAL SOUNDS

1. A buzz generated by the compressor is normal while the product is working.



2. Gurgling and crackles are generated by the passage of the refrigerant gas inside the cooling circuit, therefore these are normal noises.



3. It's possible to "hear" creaks when the compressor is active and inactive: it is a normal sound of the product's structure.



4. Check that the balconies on the inside of the refrigerator door, the shelves and the drawers in the refrigerator compartment are attached and positioned properly, to avoid possible vibrations.
5. Don't place glass containers (bottles, jars, etc.) in direct contact with each other, to avoid vibrations.
6. This device is equipped with a compressor that operates at an optimum speed to minimize energy consumption. So it may happen that in certain situations (in summer or if large quantities of food are introduced) that the compressor increases the speed and therefore it is more noisy than usual.

## RECOMMENDATION IN CASE OF NO USE OF THE APPLIANCE

### In the event of non-use of the appliance

Disconnect the appliance from the power supply, empty it, defrost it (if necessary) and clean it. Keep the doors slightly ajar to let air circulate inside the compartments. By doing this, you avoid the development of mould and bad odours.

### In the event of an interruption to the power supply

Keep the doors closed so the food stays cold for as long as possible. Do not re-freeze food that has partially defrosted. If there is a prolonged power cut, the black out alarm may also activate (in products with electronics).

## CLEANING AND MAINTENANCE

**Before any cleaning or maintenance operation, unplug the appliance from the mains or disconnect the electrical power supply.**  
**Never use abrasives. Never clean refrigerator parts with flammable fluids.**  
**Do not use steam cleaners.**  
**The buttons and control panel display must not be cleaned with alcohol or alcohol-derived substances, but with a dry cloth.**

Clean the appliance occasionally with a cloth and a solution of warm water and neutral cleaning agents specifically for cleaning the inside of the refrigerator.

To ensure the constant and correct flow of the defrosting water, regularly clean the inside of the drain situated in the back wall of the refrigerator compartment near the fruit and vegetable drawer using the utensil provided.

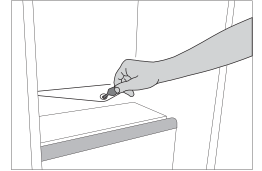

### REFRIGERATOR LIGHT

The light system inside the refrigerator compartment uses LEDs light, allowing a better lighting than traditional light bulbs as well as a very low energy consumption. Contact the Technical Assistance Service if you need a replacement.

**Important:** The refrigerator compartment light switches on when the refrigerator door is opened.

### SHELVES



All of the drawers, door shelves and shelves can be removed.

### DOOR

#### DOOR REVERSIBILITY

Note: The direction of door opening can be changed. If this operation is not performed by After-sales Service it is not covered by the warranty. Follow instruction in **Installation** chapter.

# TROUBLESHOOTING

What to do if...	Possible reasons	Solutions
The control panel is switched off, the appliance does not work.	The appliance may be in On/Stand-by mode. There may be an appliance power supply problem.	Turn the appliance on pressing the On/Stand-by button. Check that: <ul style="list-style-type: none"> <li>• there is not a power outage;</li> <li>• the plug is properly inserted in the power socket and the mains double-pole switch (if present) is in the correct position (i.e. allows the appliance to be powered);</li> <li>• the household electrical system protection devices are efficient;</li> <li>• the power cable is not damaged.</li> </ul>
The inside light does not work.	The light may need to be replace.	Models with LED lights: contact the authorised Technical Assistance Service.
	The appliance may be in On/Stand-by mode.	Turn the appliance on pressing the On/Stand-by button.
The temperature inside the compartments is not low enough.	There could be various causes (see "Solutions").	Check that: <ul style="list-style-type: none"> <li>• the doors close properly;</li> <li>• the appliance is not installed near a heat source;</li> <li>• the set temperature is adequate;</li> <li>• the circulation of air through the ventilation of the appliance is ensured.</li> </ul>
There is water on the bottom of the refrigerator compartment.	The defrost water drain is blocked.	Clean the defrosting water drain (see section "Cleaning and Maintenance").
The front edge of the appliance, at the door striker seal, is hot.	This is not a defect. It prevents condensation from forming.	No solution is necessary.
The red  icon is flashing and a sound signal is activated	<b>Door open alarm</b> It is activated when the refrigerator and/or freezer compartments door remains open for a prolonged period of time.	To turn the sound signal off, close the open door of the product.
The red  icon is flashing, a sound signal is activated and the  icon is activated.	<b>Blackout alarm</b> This activates when there is a prolonged interruption to the power supply which has caused an increase in temperature in the freezer compartment.  Note: until the blackout alarm is deactivated, you cannot set a different temperature for the product.	Before turning off the sound signal, it is recommended that you pay attention to the temperature shown on the temperature display, corresponding to the highest temperature reached in the freezer compartment during the power cut. To turn the sound signal off, briefly press the "Turn off sound alarm" button. After pressing the button, the temperature display will again show the temperature set. If the freezer compartment has not yet reached the optimal temperature for the preservation of the food, the freezer compartment temperature alarm may activate (see freezer compartment temperature alarm). Check the condition of the food before consuming it.



What to do if...	Possible reasons	Solutions
The red  icon will light up, a sound signal is activated and the letter "F" is flashing on the display.	<b>Malfunction alarm</b> The alarm indicates the malfunction of a technical component.	Call the authorized Technical Assistance Service. To turn the sound signal off, briefly press the "Turn off sound alarm" button.

---

**WWW.FRANKE.COM**

© Franke Technology and Trademark Ltd, Switzerland

---

## **SUPPORT**

In the event of any operation problems, contact a Franke Technical Service Centre.

Never use the services of unauthorized technicians.

**Specify:**

- the type of fault
- the appliance model (art./Code)
- the serial number (S.N.).

When contacting our Service Centre, please state the codes provided on your product's identification plate.

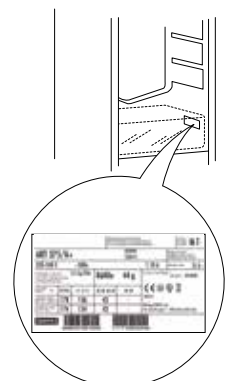

---

# INHALT

---

ÜBERSICHT.....	16
Allgemeine Informationen.....	16
Bedienfeld.....	16
FUNKTIONSWEISE .....	17
Erster Gebrauch .....	17
Kühlfach und Lagerung von Lebensmitteln.....	17
Aufbewahren von frischen Lebensmitteln und Getränken.....	18
Betriebsgeräusche .....	18
Empfehlungen bei Nichtgebrauch des Gerätes .....	18
REINIGUNG UND WARTUNG.....	19
Kühlschranklicht .....	19
Ablageflächen.....	19
Tür .....	19
LÖSEN VON PROBLEMEN.....	20
SUPPORT .....	22

# GEBRAUCHSANLEITUNG

## ÜBERSICHT

### ALLGEMEINE INFORMATIONEN

Schubladen, Körbe und Ablageflächen sollten an ihrem aktuellen Platz bleiben, sofern in dieser Kurzanleitung nicht anders angegeben. Für das Lichtsystem im Inneren des Kühlfachs werden LED-Leuchten verwendet. Diese ermöglichen eine bessere Lichtausbeute als herkömmliche Glühlampen bei sehr niedrigem Energieverbrauch.

### BEDIENFELD

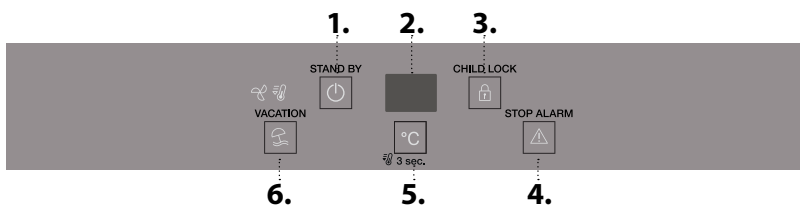

### ENTSORGUNG

Türen und Klappen des Kühlgeräts müssen vor der Entsorgung auf der Mülldeponie entfernt werden, um zu vermeiden, dass Kinder oder Tiere darin eingeschlossen werden.

1. On/Stand-by
2. Temperaturanzeige
3. Tastensperre
4. Alarm abschalten
5. Temperatur im Gerät
6. Vacation (Urlaubsmodus)

**ON/STAND-BY (EIN/STANDBY)**  
Drücken Sie die Taste 3 Sekunden lang, um das Gerät auszuschalten. Im Stand-by-Modus leuchtet das Symbol und das Licht im Kühlfach leuchtet nicht. Drücken Sie kurz auf die Taste, um das Gerät wieder einzuschalten.

Hinweis: Bei diesem Vorgang wird das Gerät nicht von der Spannungsversorgung getrennt.

**TEMPERATURANZEIGE**  
Das Display zeigt die Temperatur im Kühlfach (zwischen 2°C und 7°C).

**CHILD LOCK (KINDERSICHERUNG)**  
Die Kindersicherung kann aktiviert/deaktiviert werden, indem die Taste für 3 Sekunden gedrückt wird, bis ein Bestätigungston ertönt (das Symbol leuchtet sofort auf und erlischt nach ein paar Sekunden). Wenn eine Taste gedrückt wird, während die Kindersicherung aktiviert ist, ertönt ein Ton und das Symbol blinkt.

**ALARM ABSCHALTEN**  
Die Taste kurz drücken, um den Alarm abzuschalten.



**TEMPERATUR IM GERÄT**  
Mit der Taste °C kann eine andere Temperatur eingestellt werden.

**SCHNELLKÜHLEN**  
Um das Kühlschrankfach schnell abzukühlen, die Funktion „Fast Cool“ (Schnellkühlen) einschalten, indem die Taste 3 Sekunden lang gedrückt wird. Bei aktivierter Funktion, wird das Symbol angezeigt. Die Funktion wird nach 6 Stunden automatisch abgestellt. Sie kann auch manuell abgestellt werden, indem die Taste 3 Sekunden lang gedrückt wird.

**VACATION (Urlaubsmodus)**  
Diese Funktion eignet sich für längere Abwesenheit. Die Taste „Vacation“ 3 Sekunden lang drücken, um die Funktion zu aktivieren. Auf dem Display wird die Temperatur des Kühlfachs (12 °C) angezeigt und das Symbol leuchtet auf. Nach Aktivierung der Funktion, sämtliche Lebensmittel aus dem Gerät entfernen und die Tür geschlossen halten - das Gerät hält eine angemessene Temperatur aufrecht, um die Bildung von Gerüchen zu verhindern. Zum Ausschalten dieser Funktion, kurz die Taste drücken oder die Taste °C betätigen.

Um eine Zunahme der Lebensmittelverschwendung zu vermeiden, lesen Sie bitte die empfohlene Einstellung und Lagerzeit im Kapitel BETRIEB

**GEBLÄSE**

Die Voreinstellung des Gebläses ist EIN. Das Gebläse kann ein-/ausgeschaltet werden, indem die Tasten  und  gleichzeitig für 3 Sekunden gedrückt werden.

Das leuchtende Symbol  deutet auf das laufende Gebläse und die aktivierte ProFresh-Funktion hin. Übersteigt die Umgebungstemperatur 27 °C, oder es befinden sich Wassertropfen auf den Glasablagen, muss das Gebläse unbedingt eingeschaltet sein, damit die Lebensmittel optimal konserviert werden.

Die Deaktivierung des Gebläses sorgt für einen wirtschaftlichen Energieverbrauch.

Hinweis: Das Gebläse wird nach einem Stromausfall oder nach Abschaltung des Geräts automatisch wieder aktiviert.

## FUNKTIONSWEISE

### ERSTER GEBRAUCH

Warten Sie mindestens zwei Stunden nach der Installation, bevor Sie das Gerät an das Stromnetz anschließen. Schließen Sie das Gerät an das Stromnetz an. Es startet automatisch. Die idealen Temperaturen zur Lagerung von Lebensmitteln sind ab Werk voreingestellt.

Nach dem Einschalten des Geräts müssen Sie 4-6 Stunden warten, bis die korrekte Lagertemperatur für ein normal befülltes Gerät erreicht ist. Wenn das akustische Signal ertönt, bedeutet dies, dass der Temperaturalarm ausgelöst wurde: Zum Abschalten des akustischen Alarms die Taste drücken.

### KÜHLFACH UND LAGERUNG VON LEBENSMITTELN

Im Kühlfach können frische Lebensmittel und Getränke aufbewahrt werden. Das Kühlfach taut vollautomatisch ab. Gelegentlich auf der Innenrückwand des Kühlfachs auftauchende Wassertropfen weisen auf die automatische Abtauphase hin. Das Tauwasser läuft automatisch durch eine Abflussöffnung in einen Behälter, in dem es verdampft.

Hinweis: Umgebungstemperatur, Häufigkeit der Türöffnung und Aufstellungsort des Geräts können die Innentemperatur in den beiden Fächern beeinflussen. Beachten Sie diese Faktoren bei der Temperatureinstellung. Unter sehr feuchten Umgebungsbedingungen kann sich Kondenswasser im Kühlfach bilden, vor allem auf den Glasablagen. In diesem Fall empfiehlt es sich, Behälter mit Flüssigkeiten abzudecken (z. B. ein Topf mit Brühe), Lebensmittel mit hohem Flüssigkeitsgehalt (z. B. Gemüse) einzuwickeln, und den Lüfter einzuschalten (falls vorhanden). Sämtliche Schubladen, Türablagen und Ablageflächen können entfernt werden.

### BELÜFTUNG

Die Belüftung ermöglicht eine bessere Temperaturverteilung in den Fächern und somit bessere Lebensmittelkonservierung und Verringerung der überschüssigen Feuchtigkeit. Blockieren Sie den Lüfterbereich nicht.

### LICHTSYSTEM (MODELLABHÄNGIG)



*Dieses Produkt enthält eine obere Lichtquelle der Energieeffizienzklasse G*

## AUFBEWAHREN VON FRISCHEN LEBENSMITTELN UND GETRÄNKEN

Lebensmittel, die eine große Menge an Ethylengas abgeben (Äpfel, Aprikosen, Birnen, Pfirsiche, Avokado, Feigen, Pflaumen, Heidelbeeren, Melonen, Bohnen) und solche, die empfindlich darauf reagieren, wie Obst, Gemüse und Salat, müssen immer getrennt voneinander oder verpackt aufbewahrt werden, um die Lagerzeit nicht zu verkürzen; bewahren Sie zum Beispiel keine Tomaten mit Kiwi oder Kohl zusammen auf. Lagern Sie Lebensmittel nicht zu nah aneinander, um ausreichende Luftzirkulation zu ermöglichen. Wenn Sie es bevorzugen, Ihre Lebensmittel einzupacken, verwenden Sie hierfür bitte Behälter aus recyceltem Kunststoff, Metall, Aluminium und Glas sowie Frischhaltefolie. Wenn Sie eine geringe Menge an Lebensmitteln im Kühlschrank aufbewahren möchten, empfehlen wir die Verwendung der Regale über dem Obst- und Gemüsefach, da es sich hierbei um den kältesten Bereich im Kühlschrankinneren handelt. Verwenden Sie stets verschlossene Behälter für Flüssigkeiten sowie für Lebensmittel, die zu Geruchsbildung führen oder hierdurch verderben können bzw. bei denen es zu Geschmacksübertragung kommen kann, oder decken Sie diese ab. Verwenden Sie den Flaschenhalter (modellabhängig erhältlich), um ein Umkippen von Flaschen zu vermeiden.

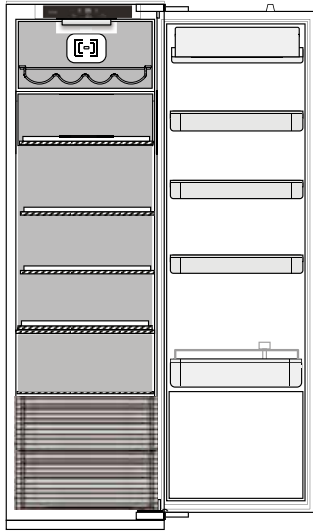

### Zeichenerklärung



#### TEMPERATURBEREICH

Empfohlen zum Lagern von tropischen Früchten, Konserven, Getränken, Eiern, Soßen, eingelegtem Gemüse, Butter, Marmelade



#### KÜHLER BEREICH

Empfohlen für die Lagerung von Käse, Milch, Lebensmittel für den täglichen Verzehr, Delikatessen und Joghurt



#### OBST- UND GEMÜSEFACH

## BETRIEBSGERÄUSCHE

1. Ein Summen durch den Kompressor ist normal während dem Betrieb.

2. Ein Gluckern und Knistern werden beim Durchgang des Kältemittelgases in den Kühlkreislauf erzeugt, es handelt sich um normale Geräusche.

3. Es kann vorkommen, dass ein Knistern gehört wird, wenn der Kompressor aktiv und inaktiv ist: Dies ist ein normales Geräusch der Produktstruktur.

4. Prüfen Sie, dass die Ablagen in der Kühlschranktür, die Ablageflächen und Fächer in dem Kühlfach richtig befestigt und positioniert sind, um mögliche Vibrationen zu vermeiden.

5. Vermeiden Sie den direkten Kontakt von Glasbehältern (Flaschen, Gläsern, usw.) miteinander, um Vibrationen zu vermeiden.

6. Dieses Gerät ist mit einem Kompressor ausgestattet, der bei optimaler Geschwindigkeit arbeitet, um den Energieverbrauch zu verringern. Daher kann es vorkommen, dass unter bestimmten Situationen (im Sommer oder wenn große Mengen an Lebensmittel gelagert werden) der Kompressor die Geschwindigkeit erhöht und somit geräuschvoller als normal ist.



## EMPFEHLUNGEN BEI NICHTGEBRAUCH DES GERÄTES

### Bei Nichtgebrauch des Geräts

Trennen Sie die Spannungsversorgung des Geräts, entleeren Sie es, tauen Sie es ggf. ab und reinigen Sie es. Halten Sie die Türen leicht geöffnet, damit Luft hindurchströmen kann. Hierdurch verhindern Sie die Bildung von Schimmel und schlechten Gerüchen.

### Bei einer Unterbrechung der Spannungsversorgung

Halten Sie die Türen geschlossen, damit die Lebensmittel so lange wie möglich kalt bleiben. Frieren Sie Lebensmittel nicht erneut ein, auch wenn sie nur teilweise angetaut sind. Bei einem längeren Stromausfall wird der Stromausfall-Alarm möglicherweise ebenfalls aktiviert (bei elektronischen Modellen).

## REINIGUNG UND WARTUNG

**Ziehen Sie vor Reinigungs- und Wartungsarbeiten den Netzstecker des Gerätes oder unterbrechen Sie die Stromversorgung.**

**Verwenden Sie niemals Scheuermittel. Reinigen Sie Kühlschrankteile niemals mit entflammaren Flüssigkeiten.**

**Verwenden Sie keine Dampfreiniger.**

**Tasten und Bedientafel dürfen nicht mit Alkohol oder alkoholischen Substanzen gereinigt werden.**

**Verwenden Sie nur ein trockenes Tuch.**

Reinigen Sie das Gerät gelegentlich mit einem Tuch und einer Lösung aus warmem Wasser und speziellen Neutralreinigern zur internen Reinigung von Kühlschränken.

Für einen kontinuierlichen und korrekten Tauwasserablauf die Abflussöffnung an der Kühlraumrückwand in der Nähe des Obst- und Gemüsefachs mit dem mitgelieferten Werkzeug regelmäßig reinigen.

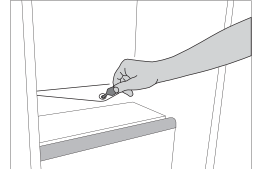

### KÜHLSCHRANKLICHT

Für das Lichtsystem im Inneren des Kühlfachs werden LED-Leuchten verwendet. Diese ermöglichen eine bessere Lichtausbeute als herkömmliche Glühlampen bei sehr niedrigem Energieverbrauch. Wenden Sie sich an den technischen Kundendienst, wenn die Lampe ausgewechselt werden muss.

**Wichtig:** Beim Öffnen der Kühlschranktür schaltet sich die Innenbeleuchtung ein.

### ABLAGEFLÄCHEN



Sämtliche Schubladen, Türablagen und Ablageflächen können entfernt werden.

### TÜR

#### TÜRANSCHLAGWECHSEL

Hinweis: Die Öffnungsrichtung der Tür kann umgestellt werden. Falls dieser Vorgang nicht durch den Kundendienst durchgeführt wird, ist er nicht durch die Garantie abgedeckt. Befolgen Sie die Anweisungen im Kapitel **Installation**.

# LÖSEN VON PROBLEMEN

Was tun, wenn...	Mögliche Ursachen	Abhilfe
Die Bedientafel ist ausgeschaltet, das Gerät funktioniert nicht.	Das Gerät befindet sich möglicherweise im Modus On/Stand-by. Das Gerät kann ein Problem mit der Stromversorgung haben.	Schalten Sie das Gerät mit dem Symbol „On/Stand-by“ ein. Prüfen, ob: <ul style="list-style-type: none"> <li>• dass kein Stromausfall vorliegt;</li> <li>• ob der Stecker richtig in die Steckdose eingesteckt ist und der zweipolige Hauptschalter (falls vorhanden) sich in der richtigen Position befindet (dadurch wird die Stromversorgung des Geräts ermöglicht);</li> <li>• dass die Schutzvorrichtungen der elektrischen Anlage im Haushalt funktionieren;</li> <li>• dass das Netzkabel nicht beschädigt ist.</li> </ul>
Die Innenbeleuchtung funktioniert nicht.	Die Lampe muss möglicherweise ersetzt werden.	Modelle mit LED-Leuchten: kontaktieren Sie den autorisierten technischen Kundendienst.
	Das Gerät befindet sich möglicherweise im Modus On/Stand-by.	Schalten Sie das Gerät mit dem Symbol „On/Stand-by“ ein.
Die Temperatur in den Fächern ist nicht niedrig genug.	Es können verschiedene Gründe vorliegen (siehe „Abhilfe“).	Prüfen, ob: <ul style="list-style-type: none"> <li>• dass die Türen richtig schließen;</li> <li>• ob das Gerät neben einer Wärmequelle aufgestellt wurde;</li> <li>• ob die eingestellte Temperatur ausreichend ist;</li> <li>• dass die Luftzirkulation durch die Lüftungsgitter sichergestellt ist.</li> </ul>
Wasser sammelt sich auf dem Boden des Kühlraums.	Die Tauwasserabflussöffnung ist verstopft.	Reinigen Sie die Abflussöffnung (siehe Abschnitt „Reinigung und Wartung“).
Die vordere Gerätekannte in Höhe der Türdichtung ist warm.	Es liegt keine Störung vor. Hierdurch wird die Bildung von Kondenswasser verhindert.	Keine Gegenmaßnahme nötig.
Das rote Symbol  blinkt und ein Signalton ertönt	<b>Alarm Tür offen</b> Wenn die Tür des Kühl- und/oder Gefrierfachs längere Zeit offen steht, ist er aktiviert.	Schalten Sie den Signalton aus und schließen Sie die Tür des Produkts.
Das rote Symbol  blinkt, ein Signalton ertönt und das Symbol  ist aktiviert.	<b>Stromausfallalarm</b> Dieser wird aktiviert, wenn eine längere Unterbrechung der Spannungsversorgung zu einer Erhöhung der Temperatur im Gefrierfach geführt hat.  Hinweis: Bis zur Deaktivierung des Stromausfallalarms kann keine andere Temperatur für das Produkt eingestellt werden.	Vor der Deaktivierung des Signaltons empfiehlt es sich, auf die im Display angezeigte Temperatur zu achten. Hierbei handelt es sich um die höchste Temperatur, die während des Stromausfalls im Gefrierfach erreicht wurde. Drücken Sie kurz die Taste „Alarm abschalten“, um den Signalton auszuschalten. Nach Druck auf diese Taste zeigt das Display wieder die eingestellte Temperatur an. Falls das Gefrierfach noch nicht die optimale Temperatur zur Aufbewahrung von Lebensmitteln erreicht hat, wird der Temperaturalarm des Gefrierfachs möglicherweise aktiviert (siehe Temperaturalarm des Gefrierfachs). Prüfen Sie vor dem Verzehr den Zustand der Lebensmittel.



Was tun, wenn...	Mögliche Ursachen	Abhilfe
Das rote Symbol  leuchtet, ein Hinweis ertönt und der Buchstabe „F“ blinkt auf dem Display.	<b>Störungsalarm</b> Dieser Alarm weist auf eine Störung in einem technischen Bauteil hin.	Kontaktieren Sie den autorisierten technischen Kundendienst. Drücken Sie kurz die Taste „Alarm abschalten“, um den Signalton auszuschalten.

---

**WWW.FRANKE.COM**

© Franke Technology and Trademark Ltd, Switzerland

---

## **SUPPORT**

Bei Betriebsstörungen wenden Sie sich bitte an einen Franke Technischen Kundenservice.

Nehmen Sie nie die Dienste nicht autorisierter Techniker in Anspruch.

**Sie benötigen dabei folgenden Angaben:**

- Art des Fehlers
- Gerätemodell (Art./Code)
- Seriennummer (S.N.).

Wird unser Kundendienst kontaktiert, bitte die Codes auf dem Typenschild des Produkts angeben.

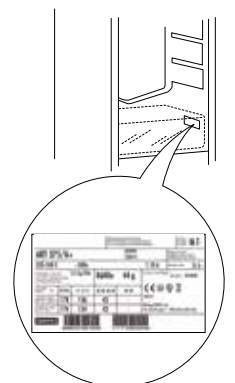

---

# SOMMAIRE

---

APERÇU.....	24
Informations générales.....	24
Panneau de commande.....	24
FONCTIONNEMENT.....	25
Première utilisation.....	25
Compartiment du réfrigérateur et conservation des aliments .....	25
Comment conserver des aliments frais et des boissons .....	26
Bruits fonctionnels.....	26
Recommandation si l'appareil n'est pas utilisé.....	27
NETTOYAGE ET ENTRETIEN.....	27
Éclairage du réfrigérateur .....	27
Clayette.....	27
Porte .....	27
GUIDE DE DÉPANNAGE.....	28
ASSISTANCE.....	30

# GUIDE DE L'UTILISATEUR

## APERÇU

### INFORMATIONS GÉNÉRALES

Les tiroirs, paniers et tablettes doivent rester dans leur position sauf spécification différente dans le présent guide rapide. Le système d'éclairage à l'intérieur du compartiment réfrigérateur utilise une ampoule LED, ce qui permet un meilleur éclairage ainsi qu'une consommation d'énergie plus faible.

### MISE AU REBUT

Les portes et couvercles de l'appareil de réfrigération doivent être enlevés avant sa mise au rebut en décharge, afin d'éviter que des enfants ou des animaux ne soient piégés à l'intérieur.

### PANNEAU DE COMMANDE

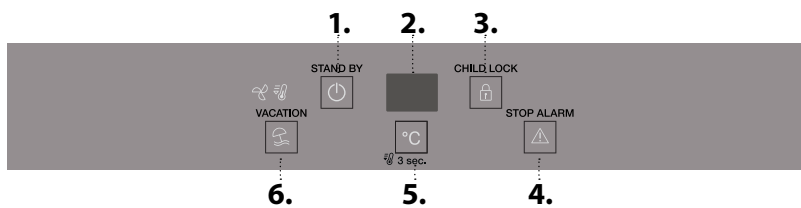

1. On/Stand-by (Marche/Attente)
2. Affichage de la température
3. Verrouillage
4. Éteindre l'alarme
5. Température de l'appareil
6. Vacation (mode vacances)

#### ON/STAND-BY (MARCHE/VEILLE)



Appuyez sur la touche  pendant 3 secondes pour éteindre l'appareil. En mode veille, l'icône s'allume et l'éclairage dans le compartiment réfrigérateur ne s'active pas. Pour remettre l'appareil en marche, un bref appui sur la touche est suffisant.

Remarque : cette procédure ne coupe pas l'alimentation électrique au niveau de l'appareil.

#### AFFICHAGE DE LA TEMPÉRATURE

L'affichage indique la température du compartiment réfrigérateur (entre 2 °C et 7 °C).

#### CHILD LOCK (SÉCURITÉ ENFANT)

Le verrouillage des touches peut être activé/désactivé en maintenant enfoncé  le bouton pendant 3 secondes, jusqu'à ce qu'un son de confirmation retentisse (l'icône s'allume immédiatement et disparaît au bout de quelques secondes). Si vous appuyez sur une touche alors que le verrouillage est actif, un signal sonore se fait entendre et le voyant  clignote.

#### ÉTEINDRE L'ALARME SONORE

Pour désactiver le signal sonore, appuyez brièvement sur la touche .

#### TEMPÉRATURE DE L'APPAREIL



Il est possible de régler une température différente à l'aide de la touche °C.

#### FROID RAPIDE

Pour refroidir rapidement le compartiment réfrigérateur, activez la fonction « Refroidissement rapide » en maintenant le bouton enfoncé  pendant 3 secondes.



Lorsque la fonction est activée, l'icône s'affiche. La fonction se désactive automatiquement après 6 heures, ou manuellement en appuyant sur la touche  pendant 3 secondes.

#### VACATION (mode vacances)

Vous pouvez utiliser cette fonction en cas d'absence prolongée. Appuyez sur la touche « Vacation »  pendant 3 secondes pour activer la fonction. L'affichage indique la température du compartiment réfrigérateur (12 °C) et le voyant  s'allume. Après l'activation de la fonction, retirez les aliments du compartiment réfrigérateur et gardez les deux portes fermées - le réfrigérateur maintiendra une température appropriée afin d'empêcher l'apparition d'odeurs. Pour éteindre la fonction, appuyez brièvement sur la touche ou activez la touche °C .

Pour éviter une augmentation du gaspillage alimentaire, consultez les réglages et le temps de stockage recommandés dans le chapitre FONCTIONNEMENT

**VENTILATEUR**

Le ventilateur est préréglé sur Activé.  
Vous pouvez activer/désactiver le ventilateur en appuyant simultanément sur la touche  et la touche  pendant 3 secondes.

Le voyant allumé  indique que le ventilateur est en marche et la fonction ProFresh est donc activée. Si la température ambiante excède 27 °C, ou si des gouttes d'eau sont présentes sur les clayettes en verre, le ventilateur doit impérativement être activé afin d'assurer la bonne conservation des aliments.

La désactivation du ventilateur permet de réduire la consommation d'énergie.

Remarque : le ventilateur se remet en marche automatiquement après une coupure de courant ou après la désactivation de l'appareil.

## FONCTIONNEMENT

### PREMIÈRE UTILISATION

Attendre au moins deux heures après l'installation avant de brancher l'appareil à l'alimentation électrique. Brancher le four à l'alimentation électrique démarre le fonctionnement automatiquement. Les températures idéales de stockage des aliments sont préréglées en usine. Après avoir allumé l'appareil, vous devez patienter de 4 à 6 heures pour atteindre la température de conservation appropriée pour un appareil normalement rempli. Si le signal sonore retentit, cela signifie que l'alarme de température est intervenue : appuyez sur le bouton pour éteindre les alarmes sonores.

### COMPARTIMENT DU RÉFRIGÉRATEUR ET CONSERVATION DES ALIMENTS

Le compartiment réfrigérateur permet la conservation d'aliments frais et de boissons. Le compartiment réfrigérateur au complet se dégivre automatiquement. La présence occasionnelle de gouttes d'eau sur la paroi arrière interne du compartiment est un signe que le dégivrage automatique fonctionne. L'eau de dégivrage est acheminée jusqu'au drain où elle est récupérée dans un récipient avant de s'évaporer.

Remarque : la température interne des deux compartiments est influencée par la température ambiante, la fréquence d'ouverture des portes, et l'endroit où l'appareil est situé. Réglez les températures en fonction de ces facteurs. Dans des conditions très humides, de la condensation peut se former dans le compartiment réfrigérateur, surtout sur les tablettes en verre. Dans ce cas, il est conseillé de fermer les récipients contenant du liquide (par ex. une casserole remplie de bouillon), emballez les aliments avec une teneur en eau élevée (par ex. les légumes) et activez le ventilateur, s'il y en a un. Tous les tiroirs, les balconnets et toutes les tablettes peuvent être retiré(e)s.

### AÉRATION

L'air de ventilation permet une meilleure distribution de la température à l'intérieur des compartiments et, par conséquent, une meilleure conservation des aliments et une diminution du taux d'humidité. N'obstruez pas la zone d'aération.

### SYSTÈME D'ÉCLAIRAGE (EN FONCTION DU MODÈLE)



*Ce produit contient une source lumineuse supérieure de classe d'efficacité énergétique G*

## COMMENT CONSERVER DES ALIMENTS FRAIS ET DES BOISSONS

Les aliments qui produisent une grande quantité de gaz éthylène (pommes, abricots, pêches, avocats, figues, prunes, bleuets, melons, fèves) et ceux qui ne réagissent pas bien à ce gaz (fruits, légumes, salades) devraient toujours être séparés ou emballés pour ne pas réduire leur durée de conservation ; par exemple, n'entreposez pas les tomates avec les kiwis ou les choux. Afin de permettre une circulation d'air suffisante, ne placez pas les aliments trop près les uns des autres. Utilisez des récipients en plastique, en métal, en aluminium, et en verre recyclable, et une pellicule autocollante pour envelopper les aliments.

Pour la conservation d'une petite quantité d'aliments dans le réfrigérateur, nous vous conseillons d'utiliser les clayettes situées au-dessus du bac à fruits et légumes car cette zone est la plus froide du compartiment. Utilisez toujours des récipients fermés pour les liquides et les aliments qui pourraient laisser échapper ou absorber des odeurs, ou couvrez-les. Afin d'éviter que les bouteilles ne tombent, vous pouvez utiliser le porte-bouteilles (disponible sur certains modèles).

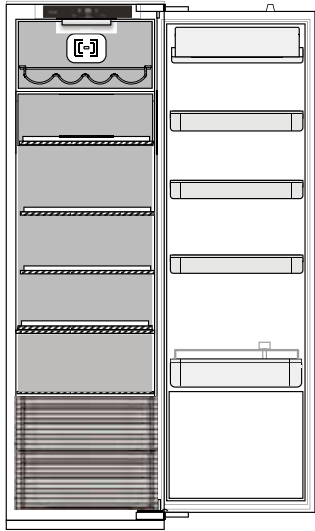

### Légende



#### ZONE TEMPÉRÉE

Recommandée pour la conservation des fruits tropicaux, conserves, boissons, œufs, sauces, marinades, beurre, confiture



#### ZONE FROIDE

Recommandée pour conserver le fromage, lait, produits laitiers, charcuterie, yogourt

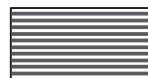

#### BAC À FRUITS & LÉGUMES

## BRUITS FONCTIONNELS

1. Lorsque l'appareil fonctionne, il est normal d'entendre un bourdonnement provenant du compresseur.



2. Des gargouillements ou des craquements se font entendre lors du passage du gaz réfrigérant à l'intérieur du circuit de refroidissement; ces bruits sont tout à fait normaux.



3. Vous pouvez aussi « entendre » des craquements lorsque le compresseur est actif et inactif : ce bruit, causé par la structure de l'appareil, est normal.



4. Assurez-vous que les porte-bouteilles suspendus, les tablettes et les bacs du compartiment réfrigérateur sont bien placés et fixés pour éliminer les vibrations.
5. Ne laissez pas les récipients de verre (bouteilles, pots, etc.) se toucher pour éliminer les vibrations.
6. Cet appareil est muni d'un compresseur qui fonctionne à une vitesse optimale pour réduire la consommation d'énergie. Il est donc possible que dans certaines situations (en été ou lorsque vous introduisez de grandes quantités d'aliments) que la vitesse du compresseur augmente et qu'il soit ainsi plus bruyant.

## RECOMMANDATION SI L'APPAREIL N'EST PAS UTILISÉ

### Si l'appareil n'est pas utilisé

Débranchez l'appareil, videz-le, dégivrez-le (si nécessaire), et nettoyez-le.

Laissez les portes entrouvertes pour permettre à l'air de circuler à l'intérieur des compartiments. Cela permettra d'éviter la formation de moisissure et l'apparition de mauvaises odeurs.

### En cas de coupure de courant

Laissez les portes fermées pour garder les aliments froids le plus longtemps possible. Ne recongelez pas les aliments partiellement décongelés. En cas de coupure de courant prolongée, l'alarme de coupure de courant peut aussi s'activer (sur les produits avec système de surveillance électronique).

## NETTOYAGE ET ENTRETIEN

**Avant d'effectuer les opérations d'entretien ou de nettoyage, débranchez l'appareil de la fiche d'alimentation secteur ou coupez l'alimentation électrique.**

**N'utilisez jamais d'agents abrasifs. Ne nettoyez jamais les accessoires du réfrigérateur avec des liquides inflammables.**

**N'utilisez pas de nettoyeur à vapeur.**

**Ne nettoyez pas les touches et l'affichage du bandeau de commande avec de l'alcool et des substances dérivées, mais avec un chiffon sec.**

Nettoyez l'appareil à intervalle régulier avec un chiffon imbibé d'eau chaude et d'un nettoyant neutre pour le nettoyage intérieur des réfrigérateurs.

Pour assurer un débit constant et régulier de l'eau de dégivrage, nettoyez régulièrement l'intérieur du drain situé sur la paroi arrière du compartiment réfrigérateur, près du bac à fruits et légumes en utilisant l'outil fourni.

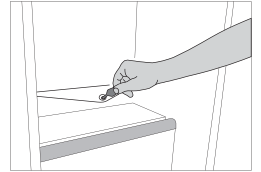

## ÉCLAIRAGE DU RÉFRIGÉRATEUR

Le système d'éclairage à l'intérieur du compartiment réfrigérateur utilise une ampoule LED, ce qui permet un meilleur éclairage ainsi qu'une consommation d'énergie plus faible. Contactez le Service Après-Vente si une ampoule doit être remplacée.

**Remarque importante :** L'éclairage du compartiment réfrigérateur s'allume à l'ouverture de la porte.

## CLAYETTE



Tous les tiroirs, les balconnets et toutes les tablettes peuvent être retiré(e)s.

## PORTE

### RÉVERSIBILITÉ DE LA PORTE

Remarque : Le sens d'ouverture des portes peut être modifié. Si cette opération n'est pas effectuée par le Service Après-Vente, elle n'est pas couverte par la garantie. Suivez les instructions figurant au chapitre **Installation**.

# GUIDE DE DÉPANNAGE

Que faire si...	Causes possibles	Solutions
Le panneau de commandes est éteint, l'appareil ne fonctionne pas.	L'appareil peut être en mode Marche/Veille. Il se peut que l'alimentation de l'appareil présente une anomalie.	Activez l'appareil en appuyant sur la touche On/Stand-by (Marche/veille). Assurez-vous que : <ul style="list-style-type: none"> <li>• il n'y a pas de coupure de courant</li> <li>• la fiche est correctement insérée dans la prise de courant et que l'interrupteur bipolaire (le cas échéant) se trouve dans la bonne position (c.-à-d. qu'il permet à l'appareil d'être alimenté);</li> <li>• les dispositifs de protection de l'installation électrique du foyer fonctionnent correctement;</li> <li>• le câble d'alimentation n'est pas endommagé.</li> </ul>
L'éclairage intérieur ne fonctionne pas.	L'ampoule doit peut-être remplacée.  L'appareil peut être en mode Marche/Veille.	Modèles avec voyants à LED : contactez le Service Après-Vente autorisé.  Activez l'appareil en appuyant sur la touche On/Stand-by (Marche/veille).
La température à l'intérieur des compartiments n'est pas assez basse.	Plusieurs causes sont possibles (voir « Solutions »).	Assurez-vous que : <ul style="list-style-type: none"> <li>• les portes ferment correctement;</li> <li>• que l'appareil n'est pas installé près d'une source de chaleur;</li> <li>• la température programmée est adéquate;</li> <li>• la circulation d'air à travers la ventilation de l'appareil est assurée.</li> </ul>
De l'eau s'accumule au fond du compartiment réfrigérateur.	L'orifice de vidange d'eau de dégivrage est bloqué.	Nettoyez le drain de l'eau de dégivrage (voir la section « Nettoyage et entretien »).
Le pourtour frontal de l'appareil, au niveau du joint de porte, est chaud.	Ceci est tout à fait normal. Cela empêche la formation de condensation.	Aucune solution n'est requise.
Le voyant  rouge clignote et un signal sonore est activé	<b>Alarme de porte ouverte</b> Elle s'active lorsque la porte des compartiments réfrigérateur et/ou congélateur reste ouverte pendant une durée prolongée.	Pour désactiver le signal sonore, fermez la porte ouverte de l'appareil.
L'icône  rouge clignote, un signal sonore est activé et l'icône  est activée.	<b>Alarme d'interruption</b> S'active lors d'une coupure de courant prolongée ayant conduit à une augmentation de la température dans le compartiment congélateur.  Remarque : vous ne pouvez pas régler une autre température pour l'appareil jusqu'à ce que l'alarme d'interruption soit désactivée.	Avant de désactiver le signal sonore, nous vous conseillons de prêter attention à la température affichée à l'affichage de température, qui correspond à la température maximale atteinte dans le compartiment congélateur pendant la coupure de courant. Pour désactiver le signal sonore, appuyez brièvement sur la touche « Désactiver l'alarme sonore ». Après avoir appuyé sur la touche, l'affichage de température indique une nouvelle fois la température réglée. Si le compartiment congélateur n'a pas encore atteint la température optimale de conservation des aliments, l'alarme de température du compartiment congélateur peut s'activer (reportez-vous à Alarme de température du compartiment congélateur). Vérifiez l'état des aliments avant de les consommer.



Que faire si...	Causes possibles	Solutions
Le voyant  rouge est allumée, un signal sonore est activé, et la lettre « F » clignote à l'écran.	<b>Défaillance de l'alarme</b> L'alarme indique le dysfonctionnement d'un composant électrique.	Contactez le Service Après-Vente autorisé. Pour désactiver le signal sonore, appuyez brièvement sur la touche « Désactiver l'alarme sonore ».

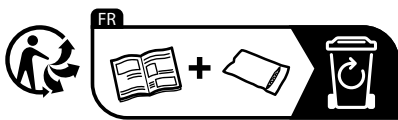

**WWW.FRANKE.COM**

© Franke Technology and Trademark Ltd, Switzerland

## ASSISTANCE

En cas de problèmes de fonctionnement, contactez un Centre de service après-vente Franke.

N'utilisez jamais les services de techniciens non-agrèés.

**Communiquez :**

- le type de panne
- le modèle d'appareil (art./Code)
- le numéro de série (S.N.).

Lorsque vous contactez notre service après-vente, indiquez les codes fournis sur la plaque signalétique de vos produits.

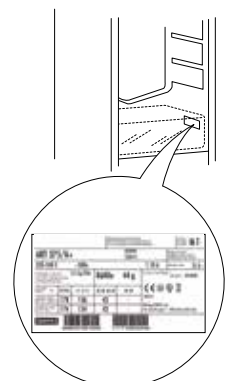

---

# SOMMARIO

---

VISTA D'INSIEME .....	32
Informazioni generali .....	32
Pannello comandi .....	32
FUNZIONAMENTO .....	33
Primo utilizzo .....	33
Comparto frigorifero e conservazione degli alimenti .....	33
Come conservare alimenti e bevande freschi.....	34
Suoni funzionali.....	34
Raccomandazioni in caso di non utilizzo dell'apparecchio.....	34
PULIZIA E MANUTENZIONE .....	35
Luce frigorifero .....	35
Ripiani .....	35
Sportello.....	35
GUIDA ALLA RICERCA GUASTI.....	36
ASSISTENZA .....	38

# ISTRUZIONI PER L'USO

## VISTA D'INSIEME

### INFORMAZIONI GENERALI

Se non specificato diversamente in questa guida rapida, cassetti, cestelli e ripiani devono restare nella posizione attuale. L'illuminazione interna del comparto frigorifero utilizza lampadine a LED, caratterizzate da un'illuminazione più intensa rispetto alle lampadine tradizionali e da un consumo energetico molto basso.

### PANNELLO COMANDI

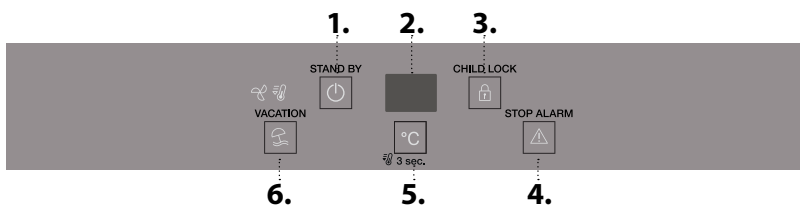

### SMALTIMENTO

Porte e coperchi devono essere rimossi dall'apparecchio refrigerante prima dello smaltimento in discarica, per evitare il rischio che bambini e animali vi rimangano intrappolati.



1. On/Stand-by
2. Display temperatura
3. Blocco dei tasti
4. Disattivazione dell'allarme acustico
5. Temperatura apparecchio
6. Vacation (modalità vacanza)

**ON/STAND-BY**  
Premere il tasto  per 3 secondi per disattivare l'apparecchio. Nella modalità Stand-by, l'icona di accende e la luce del comparto frigorifero è spenta. Per riattivare il prodotto è sufficiente una breve pressione del tasto.

Nota: questa procedura non disconnette l'apparecchio dall'alimentazione.

#### DISPLAY TEMPERATURA



Il display indica la temperatura del comparto frigorifero compartimento (compresa tra 2°C e 7°C).

**CHILD LOCK (BLOCCO PER BAMBINI)**  
Il blocco dei tasti può essere attivato e disattivato premendo il tasto  per 3 secondi, ovvero fino a sentire un segnale acustico di conferma (l'icona corrispondente si accende per alcuni secondi). Premendo un tasto dopo avere attivato il blocco, verrà emesso un segnale acustico e l'icona  lampeggerà.



**DISATTIVAZIONE DELL'ALLARME ACUSTICO**  
Per disattivare i segnali acustici premere brevemente il pulsante .

**TEMPERATURA DELL'APPARECCHIO**  
E' possibile impostare una temperatura differente usando il tasto °C.

#### FAST COOL (RAFFREDDAMENTO RAPIDO)

Per raffreddare rapidamente il comparto frigorifero attivare la funzione "Fast Cool" (Raffreddamento rapido) premendo il pulsante  per 3 secondi. Quando la funzione è attivata, viene visualizzata l'icona. La funzione si disattiva automaticamente dopo 6 ore, oppure manualmente premendo nuovamente il pulsante  per 3 secondi.



**VACATION (modalità vacanza)**  
Utilizzare questa funzione nel caso di un'assenza prolungata.

Premere il pulsante "Vacation"  per 3 secondi per attivare la funzione. Il display visualizza la temperatura del comparto frigorifero (12°C) e l'icona  si accende. Dopo avere attivato la funzione, vuotare l'apparecchio e tenere la porta chiusa; la temperatura sarà mantenuta a un valore adeguato per impedire la formazione di odori. Per disattiva la funzione, premere brevemente questo pulsante o il pulsante °C .

Per evitare un incremento degli scarti alimentari, consultare le impostazioni e i tempi di conservazione consigliati nel capitolo FUNZIONAMENTO

**VENTOLA**

La ventola è attivata per impostazione predefinita (ON).

È possibile attivare/disattivare la ventola premendo contemporaneamente per 3 secondi i tasti  e .

L'icona  indica che la ventola è accesa e pertanto la funzione ProFresh è attiva. Se la temperatura ambiente supera i 27°C, o se sono presenti gocce d'acqua sui ripiani in vetro, è essenziale che la ventola sia attiva per assicurare la corretta conservazione degli alimenti.

La disattivazione della ventola consente di ottimizzare il consumo di energia.

Nota: la ventola si riavvia automaticamente dopo interruzione dell'alimentazione oppure dopo avere spento l'apparecchio.

## FUNZIONAMENTO

### PRIMO UTILIZZO

Dopo l'installazione, attendere almeno due ore prima di collegare l'apparecchio alla rete elettrica. Una volta collegato alla rete di alimentazione, l'apparecchio si avvia automaticamente. Le temperature di conservazione ideali per gli alimenti sono preimpostate in fabbrica.

Dopo la messa in funzione, attendere 4-6 ore prima che venga raggiunta la temperatura di conservazione adeguata per un carico normale dell'apparecchio. Se viene emesso il segnale acustico, significa che è intervenuto l'allarme di temperatura: premere il tasto per disattivare l'allarme acustico.

### COMPARTO FRIGORIFERO E CONSERVAZIONE DEGLI ALIMENTI

Il comparto frigorifero consente la conservazione di alimenti freschi e bevande. Lo sbrinamento del comparto frigorifero è completamente automatico. La presenza periodica di goccioline d'acqua sulla parete posteriore interna del comparto evidenzia la fase di sbrinamento automatico. L'acqua di sbrinamento viene convogliata in un foro di scarico, quindi raccolta in un contenitore ove evapora.

Nota: la temperatura ambiente, la frequenza di apertura delle porte e la posizione dell'apparecchio possono influenzare le temperature interne dei due compartimenti. Impostare le temperature in funzione di questi fattori. In condizioni di forte umidità, nel comparto frigorifero e specialmente sui ripiani in vetro si può formare della condensa. In tal caso si consiglia di chiudere i contenitori con all'interno dei liquidi (esempio: pentole di brodo), confezionare gli alimenti ad elevato contenuto di umidità (esempio: verdure) e accendere la ventola, se presente. È possibile rimuovere i cassetti, i balconcini e i ripiani.

### VENTILAZIONE

La ventilazione rende più uniforme la distribuzione delle temperature all'interno del comparto, migliorando la conservazione degli alimenti e riducendo l'umidità in eccesso. Non ostruire la zona di ventilazione.

### SISTEMA DI ILLUMINAZIONE (IN BASE AL MODELLO)

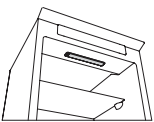

Questo prodotto contiene una sorgente luminosa superiore con classe di efficienza energetica G

## COME CONSERVARE ALIMENTI E BEVANDE FRESCHI

Gli alimenti che emanano grandi quantità di etilene (mele, albicocche, pere, pesche, avocado, fichi, prugne, mirtilli, meloni, fagioli) o che sono sensibili a questo gas, come frutta, verdura e insalate, dovrebbero essere separati o avvolti per favorirne una conservazione più lunga; ad esempio, non conservare i pomodori insieme a cavoli o kiwi. Non disporre gli alimenti a distanza troppo ravvicinata, in modo da consentire una sufficiente circolazione dell'aria. Utilizzare contenitori di metallo, alluminio, vetro e plastica riciclabile e avvolgere gli alimenti con una pellicola trasparente.

Se gli alimenti da conservare nel frigorifero occupano solo una parte dello spazio disponibile, si consiglia di utilizzare i ripiani sopra il cassetto frutta e verdura in quanto è la zona più fredda del comparto. Utilizzare sempre contenitori chiusi per i liquidi e per gli alimenti che potrebbero emettere odori o essere contaminati da odori o aromi. Per evitare la caduta delle bottiglie, usare l'apposito accessorio di tenuta (disponibile in alcuni modelli).

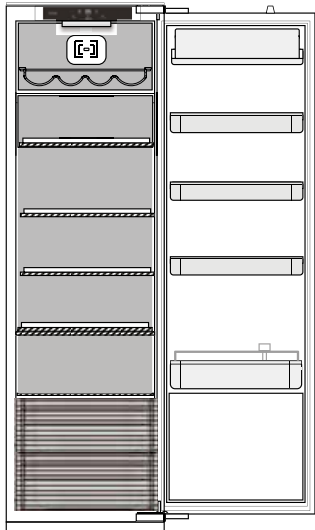

### Legenda



#### ZONA TEMPERATA

Consigliata per conservare frutta tropicale, lattine, bevande, uova, salse, sottaceti, burro, conserve



#### ZONA FREDDA

Consigliata per conservare formaggio, latte, latticini, piatti pronti, yogurt

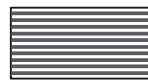

#### CASSETTO FRUTTA E VERDURA

## SUONI FUNZIONALI

1. Durante il funzionamento del prodotto è normale che il compressore emetta un ronzio.



2. Il passaggio del gas refrigerante nel circuito di raffreddamento genera gorgogli e crepitii, che sono perciò da considerare normali.



3. È possibile "sentire" dei cigolii quando il compressore si attiva o si disattiva: questi rumori sono normali e sono dovuti alla struttura del prodotto.



4. Controllare che i balconcini della porta, i ripiani e i cassettei del comparto frigorifero siano posizionati e fissati correttamente, per evitare possibili vibrazioni.
5. Non disporre recipienti di vetro (bottiglie, vasetti, ecc.) a contatto diretto tra loro, per evitare vibrazioni.
6. Questo dispositivo è dotato di un compressore che opera a una velocità ottimale per ridurre al minimo il consumo di energia. In alcune situazioni (in estate o quando vengono introdotte grandi quantità di alimenti), è possibile che il compressore operi a una velocità più elevata e risulti perciò più rumoroso del solito.

## RACCOMANDAZIONI IN CASO DI NON UTILIZZO DELL'APPARECCHIO

### In caso di non utilizzo dell'apparecchio

Scollegare l'apparecchio dall'alimentazione elettrica, svuotarlo, sbrinarlo (se necessario) e pulirlo. Mantenere leggermente socchiuse le porte tanto da far circolare l'aria all'interno dei comparti. In tal modo si evita la formazione di muffa e cattivi odori.

### In caso di interruzioni di corrente

Tenere chiuse le porte, in tal modo gli alimenti rimarranno freddi il più a lungo possibile. Non ricongelare gli alimenti parzialmente scongelati. In caso di interruzione prolungata potrebbe attivarsi anche l'allarme black-out (nei prodotti con elettronica).

## PULIZIA E MANUTENZIONE

**Prima di eseguire qualsiasi operazione di manutenzione o pulizia, disinserire la spina dalla presa di corrente o scollegare l'apparecchio dall'alimentazione elettrica.**  
**Non utilizzare prodotti abrasivi. Non pulire i componenti del frigorifero con liquidi infiammabili.**  
**Non utilizzare pulitrici a getto di vapore.**  
**Non pulire i tasti e il display del pannello comandi con alcool o sostanze da esso derivate, ma sempre con un panno asciutto.**

Pulire periodicamente l'apparecchio utilizzando un panno ed una soluzione di acqua tiepida e detersivi neutri specifici per la pulizia interna del frigorifero.

Per garantire il deflusso costante e corretto dell'acqua di sbrinamento, pulire regolarmente l'interno del foro di scarico situato sulla parete posteriore del comparto frigorifero, vicino al cassetto frutta e verdura, usando l'utensile in dotazione.

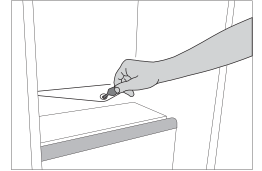

### LUCE FRIGORIFERO

L'illuminazione interna del comparto frigorifero utilizza lampadine a LED, caratterizzate da un'illuminazione più intensa rispetto alle lampadine tradizionali e da un consumo energetico molto basso. Per richiedere i pezzi di ricambio, rivolgersi al Servizio Assistenza.

**Importante:** la luce del comparto frigorifero si accende quando si apre la porta del frigorifero.

### RIPIANI

è possibile rimuovere i cassetti, i balconcini e i ripiani.

### SPORTELLO

#### REVERSIBILITÀ PORTA

Nota: La direzione di apertura della porta può essere modificata. Questa operazione è coperta da garanzia solo se viene eseguita dal Servizio Assistenza. Seguire le istruzioni fornite nel capitolo **Installazione**.

# GUIDA ALLA RICERCA GUASTI

Cosa fare se...	Possibili cause	Soluzioni
Il pannello comandi è spento, l'apparecchio non funziona.	L'apparecchio può trovarsi in modalità On/Stand-by. Può essere presente un problema di alimentazione dell'apparecchio.	Accendere l'apparecchio premendo il tasto On/Stand-by. Controllare che: <ul style="list-style-type: none"> <li>• non vi sia un'interruzione di corrente;</li> <li>• la spina sia ben inserita nella presa di corrente e l'interruttore bipolare della rete di alimentazione (se presente) si trovi nella posizione corretta (ovvero consenta l'alimentazione dell'apparecchio);</li> <li>• le protezioni dell'impianto elettrico domestico siano funzionanti;</li> <li>• il cavo di alimentazione non sia danneggiato.</li> </ul>
La luce interna non funziona.	Può essere necessario sostituire la lampadina.	Modelli con luci a LED: contattare il Servizio Assistenza autorizzato.
	L'apparecchio può trovarsi in modalità On/Stand-by.	Accendere l'apparecchio premendo il tasto On/Stand-by.
La temperatura all'interno dei compartimenti non è sufficientemente fredda.	Le cause possono essere diverse (vedere "Soluzioni").	Controllare che: <ul style="list-style-type: none"> <li>• le porte si chiudano correttamente;</li> <li>• l'apparecchio non sia installato in prossimità di una fonte di calore;</li> <li>• la temperatura impostata sia adeguata;</li> <li>• l'aria possa circolare attraverso le aperture di ventilazione dell'apparecchio.</li> </ul>
È presente acqua sul fondo del comparto frigorifero.	Lo scarico dell'acqua di sbrinamento è bloccato.	Pulire lo scarico dell'acqua di sbrinamento (vedere la sezione "Pulizia e manutenzione").
Il lato anteriore dell'apparecchio, in corrispondenza della guarnizione della porta, è molto caldo.	Non si tratta di un difetto. Impedisce la formazione della condensa.	Non è necessaria alcuna soluzione.
L'icona rossa  lampeggia e viene attivato un segnale acustico	<b>Allarme di porta aperta</b> Viene attivato quando la porta del comparto frigorifero o del comparto congelatore rimane aperta a lungo.	Per disattivare il segnale acustico, chiudere la porta dell'apparecchio.
L'icona rossa  lampeggia, viene attivato un segnale acustico e l'icona  si accende.	<b>Allarme di interruzione corrente</b> Viene attivato quando si verifica un'interruzione prolungata dell'alimentazione elettrica che ha causato un aumento della temperatura nel comparto congelatore.  Nota: fino a quando non viene disattivato l'allarme di interruzione corrente, non è possibile impostare una temperatura differente per l'apparecchio.	Prima di disattivare il segnale acustico, si consiglia di fare attenzione alla temperatura indicata sul display temperatura, corrispondente alla temperatura più elevata raggiunta nel comparto congelatore durante l'interruzione di corrente. Per disattivare il segnale acustico premere brevemente il tasto di disattivazione dell'allarme. In seguito alla pressione del pulsante, il display temperatura torna a visualizzare le temperature impostate. Se il comparto congelatore non ha ancora raggiunto la temperatura ottimale per la conservazione degli alimenti, può venire attivato l'allarme di temperatura del comparto congelatore (vedere Allarme di temperatura comparto congelatore). Controllare la condizione degli alimenti prima di consumarli.



<b>Cosa fare se...</b>	<b>Possibili cause</b>	<b>Soluzioni</b>
L'icona rossa  si accende, viene attivato il segnale acustico e la lettera "F" lampeggia sul display.	<b>Allarme malfunzionamento</b> L'allarme indica il malfunzionamento di un componente tecnico.	Contattare il Servizio Assistenza autorizzato. Per disattivare il segnale acustico premere brevemente il tasto di disattivazione dell'allarme.

---

**WWW.FRANKE.COM**

© Franke Technology and Trademark Ltd, Switzerland

---

## **ASSISTENZA**

In caso di problemi di funzionamento, contattare un Centro Assistenza Tecnica Franke.

Non rivolgersi a tecnici non autorizzati.

**Comunicare:**

- il tipo di difetto
- il modello di apparecchio (codice art.)
- il numero di serie (S.N.).

Quando si contatta il Centro Assistenza, comunicare i codici presenti sulla targhetta matricola del prodotto.

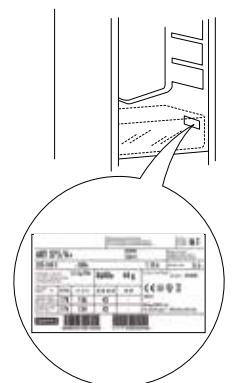

# ÍNDICE

DESCRIPCIÓN GENERAL .....	40
Información general .....	40
Panel de control .....	40
FUNCIONAMIENTO.....	41
Primer uso .....	41
Compartimento del frigorífico y conservación de alimentos .....	41
Cómo almacenar alimentos frescos y bebidas .....	42
Sonidos funcionales .....	42
Recomendación en caso de falta de uso del aparato .....	43
LIMPIEZA Y MANTENIMIENTO .....	43
Luz del frigorífico .....	43
Estantes.....	43
Puerta.....	43
RESOLUCIÓN DE PROBLEMAS .....	44
ASISTENCIA .....	46

# GUÍA DEL USUARIO

## DESCRIPCIÓN GENERAL

### INFORMACIÓN GENERAL

Los cajones, cestas y estantes deben permanecer en su sitio a menos que se especifique lo contrario en esta guía rápida. El sistema de iluminación del interior del compartimento del frigorífico emplea luces led, lo que permite una mejor iluminación y un consumo energético muy bajo.

### PANEL DE CONTROL

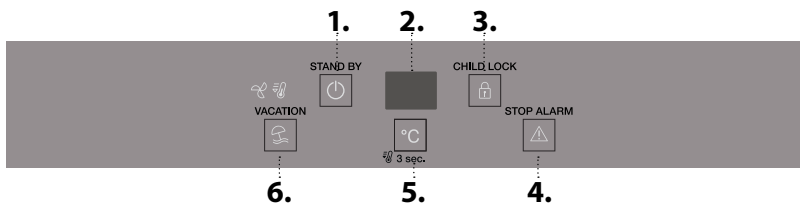

### ELIMINACIÓN

Las puertas y tapas del aparato de refrigeración deben retirarse antes de desecharse, para evitar que niños o animales queden atrapados dentro.

1. Encendido/En espera
2. Indicador de temperatura
3. Bloqueo de las teclas
4. Desactivación de la alarma
5. Temperatura del aparato
6. Vacation (modo vacaciones)

#### ENCENDIDO / EN ESPERA



Pulse el botón  durante 3 segundos para desconectar el electrodoméstico. En el modo En espera, se enciende el icono y la luz en el compartimento frigorífico no se enciende. Para volver a encender el producto, será suficiente con volver a pulsar el botón.

Nota: este procedimiento no desconecta el electrodoméstico de la alimentación eléctrica.

#### INDICADOR DE TEMPERATURA

La pantalla muestra la temperatura del frigorífico (entre 2 °C y 7 °C).

#### SEGURO PARA NIÑOS

Para activar/desactivar el bloqueo de teclas, mantenga pulsada la tecla  durante 3 segundos, hasta que oiga un sonido de confirmación (el indicador se enciende inmediatamente y se apaga a los pocos segundos). Si pulsa alguna tecla mientras esté activado el bloqueo de teclas, oirá un sonido y se encenderá el indicador .



#### DESACTIVACIÓN DE LA ALARMA

Para desactivar la alarma, pulse brevemente el botón .



#### LA TEMPERATURA DEL APARATO

Se puede establecer una temperatura distinta con el botón °C .

#### FAST COOL (FRÍO RÁPIDO)



Para enfriar rápidamente el compartimento del frigorífico, active la función «Enfriamiento rápido» pulsando el botón  durante 3 segundos. Cuando la función está activada, se muestra el icono. La función se desactiva automáticamente al cabo de 6 horas, o manualmente pulsando el botón  durante 3 segundos.

#### VACACIONES (modo de vacaciones)

Puede utilizar esta función si se va a ausentar de forma prolongada. Pulse el botón «Vacation»  durante 3 segundos para activar la función. La pantalla mostrará la temperatura del compartimento frigorífico (12 °C) y se encenderá el icono . Después de activar la función, saque los alimentos del aparato y mantenga la puerta cerrada. El aparato mantendrá una temperatura adecuada para evitar que se produzcan olores. Para desactivar la función, pulse la tecla brevemente o accione el botón °C .

Para evitar un aumento del desperdicio de alimentos, consulte la configuración recomendada y el Tiempo de Conservación en el apartado OPERACIÓN

**VENTILADOR**

El ventilador está preajustado en ENCENDIDO. Puede encender/apagar el ventilador pulsando el botón  y el botón  a la vez durante 3 segundos.

El icono  encendido indica que el ventilador está encendido y que por lo tanto la función ProFresh está activada. Si la temperatura ambiente supera los 27 °C o si aparecen gotas de agua en las bandejas de cristal, es muy importante que el ventilador esté encendido para garantizar la buena conservación de los alimentos.

Desactivar el ventilador permite optimizar el consumo de energía.

Nota: El ventilador se restablece automáticamente después de un corte de alimentación o de desconectar el aparato.

## FUNCIONAMIENTO

### PRIMER USO

Espere como mínimo dos horas tras la instalación para conectar el aparato al suministro eléctrico. El aparato se pondrá en marcha automáticamente al conectarlo al suministro eléctrico. Las temperaturas ideales para almacenar alimentos se pre-establecen en fábrica.

Después de activar el aparato, es necesario esperar 4-6 horas para que pueda alcanzarse la temperatura de conservación correcta para un aparato con carga normal. Si suena una señal acústica, significa que se ha activado la alarma de temperatura: pulse el botón para apagar las alarmas acústicas.

### COMPARTIMENTO DEL FRIGORÍFICO Y CONSERVACIÓN DE ALIMENTOS

El compartimento frigorífico permite conservar alimentos frescos y bebidas. La descongelación del compartimento frigorífico es totalmente automática. La presencia ocasional de gotas de agua en la pared posterior interna del compartimento indica que se está produciendo la fase de descongelación automática. El agua de descongelación pasa a un orificio de desagüe y después a un recipiente, donde se evapora.

Nota: la temperatura ambiente, la frecuencia con la que se abran las puertas y la ubicación del aparato pueden afectar a las temperaturas internas de los dos compartimentos. Programe las temperaturas teniendo en cuenta estos factores. En condiciones muy húmedas se puede formar condensación en el compartimento frigorífico, especialmente en los estantes de cristal. En este caso, se recomienda cerrar los recipientes que contengan líquidos (p. ej. ollas con caldo), envolver los alimentos con alto contenido en humedad (p. ej. verduras) y conectar el ventilador, si está disponible. Todos los cajones, los estantes de la puerta y los estantes pueden extraerse.

### VENTILACIÓN DE AIRE

El aire de la ventilación permite una mejor distribución de las temperaturas en el interior de los compartimentos y, por tanto, conservar mejor los alimentos y reducir el exceso de humedad. No obstruya la zona de ventilación.

### SISTEMA DE ILUMINACIÓN (EN FUNCIÓN DEL MODELO)



*Este producto incluye una fuente de luz con una clase de eficiencia energética G*

## CÓMO ALMACENAR ALIMENTOS FRESCOS Y BEBIDAS

Los alimentos que desprenden mucho gas etileno (manzanas, albaricoques, peras, melocotones, aguacates, higos, ciruelas, arándanos, melones o judías) y aquellos que son sensibles a este gas, como las frutas y verduras o la lechuga, deben conservarse siempre en compartimentos separados o envolverse para no reducir su tiempo de conservación; Por ejemplo, no debe conservar los tomates junto con los kiwis o la col. No coloque los alimentos muy juntos para permitir una adecuada circulación de aire. Utilice recipientes reciclables de plástico, metal, aluminio y cristal o film transparente para envolver los alimentos.

Si tiene que almacenar poca cantidad de alimentos en el frigorífico, recomendamos utilizar los estantes de encima del cajón para frutas y verduras ya que es la parte del compartimento mejor refrigerada. Utilice siempre contenedores con tapa para líquidos y alimentos que puedan desprender o tomar olor o sabor de otros alimentos o cúbralos. Para evitar que se vuelquen las botellas, puede utilizar soporte para botellas (disponibles en algunos modelos).

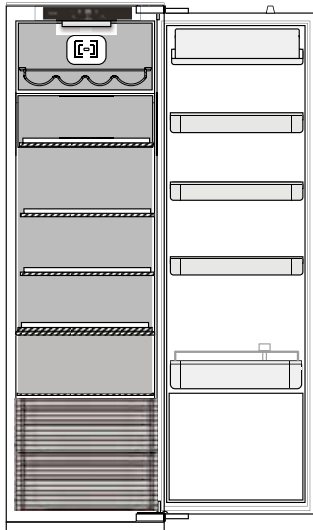

### Leyenda



#### ZONA DE TEMPERATURA

Recomendada para la conservación de frutas tropicales, latas, bebidas, huevos, salsas, encurtidos, mantequilla, mermelada



#### ZONA FRÍA

Recomendada para la conservación de queso, leche, productos lácteos, delicatessen, yogures

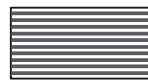

#### CAJÓN PARA FRUTAS Y VERDURAS

## SONIDOS FUNCIONALES

1. Es normal que el compresor emita un zumbido mientras el producto está en funcionamiento.



2. Los gorgoteos y crujidos los provoca el paso del gas refrigerante por el interior del circuito de refrigeración, por lo que se trata de sonidos normales.



3. Es posible "oír" chirridos cuando el compresor está activo e inactivo: es un sonido normal en la estructura del producto.



4. Compruebe que los estantes del interior de la puerta del frigorífico y los estantes y cajones del compartimento frigorífico están correctamente fijados y colocados para evitar posibles vibraciones.
5. No coloque recipientes de vidrio (botellas, tarros, etc.) en contacto directo entre ellos para evitar vibraciones.
6. Este dispositivo está equipado con un compresor que funciona a una velocidad óptima para minimizar el consumo de energía. Por lo tanto, puede suceder que en ciertas situaciones (en verano o si se introducen grandes cantidades de alimentos) el compresor aumente la velocidad y, como consecuencia, sea más ruidoso de lo habitual.

## RECOMENDACIÓN EN CASO DE FALTA DE USO DEL APARATO

### Si el aparato no se utiliza

Desenchufe el aparato de la alimentación eléctrica, vacíelo, descongélelo (en caso necesario) y límpielo. Mantenga las puertas ligeramente abiertas para que el aire pueda circular entre los compartimentos. De este modo se evitará la formación de moho y malos olores.

### En caso de interrupciones de corriente

Mantenga las puertas cerradas para que los alimentos se mantengan fríos el mayor tiempo posible. No vuelva a congelar alimentos parcialmente descongelados. Si se produce un corte de alimentación prolongado, es posible que también se active la alarma de corte del suministro eléctrico (en productos con sistemas electrónicos).

## LIMPIEZA Y MANTENIMIENTO

**Antes de realizar cualquier tarea de limpieza o mantenimiento, desenchufe el aparato de la red eléctrica o desconecte la alimentación.**

**No utilice nunca productos abrasivos. No limpie los componentes del frigorífico con líquidos inflamables.**

**No utilice aparatos de limpieza con vapor.**

**Los botones y la pantalla del panel de control no deben limpiarse con alcohol ni con sustancias derivadas del alcohol, sino con un paño seco.**

Limpie el aparato de forma ocasional con un paño y una solución de agua tibia y detergentes neutros específicos para la limpieza del interior del frigorífico.

Para garantizar un flujo constante y correcto del agua de descongelación, limpie con regularidad el interior del desagüe situado en la pared posterior del compartimento frigorífico que se encuentra junto al cajón para frutas y verduras con el utensilio incluido a estos efectos.

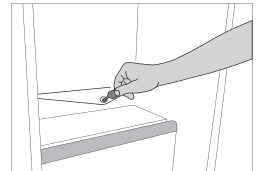

## LUZ DEL FRIGORÍFICO

El sistema de iluminación del interior del compartimento del frigorífico emplea luces led, lo que permite una mejor iluminación y un consumo energético muy bajo. Póngase en contacto con el Servicio de Asistencia Técnica si necesita sustituirlas.

**Importante:** La luz del compartimento frigorífico se enciende cuando se abre la puerta del frigorífico.

## ESTANTES



Todos los cajones, los estantes de la puerta y los estantes pueden extraerse.

## PUERTA

### REVERSIBILIDAD DE LA PUERTA

Nota: El sentido de apertura de la puerta se puede cambiar. Si esta operación no la realiza el Servicio Postventa y no está cubierta por la garantía. Siga las instrucciones del apartado de **Instalación**.

# RESOLUCIÓN DE PROBLEMAS

Qué hacer si...	Posibles razones	Soluciones
El panel de control está desconectado, el aparato no funciona.	El aparato puede estar en modo Encendido/En espera. Es posible que se haya producido un problema de alimentación eléctrica.	Encienda el aparato pulsando el botón Encendido/En espera. Compruebe que: <ul style="list-style-type: none"> <li>• no haya un fallo de corriente;</li> <li>• el enchufe esté bien introducido en la toma y el interruptor bipolar de la toma eléctrica (si procede) esté bien colocado (es decir, permita que el aparato reciba alimentación);</li> <li>• los dispositivos de protección del sistema eléctrico doméstico funcionen correctamente;</li> <li>• el cable de alimentación no esté dañado.</li> </ul>
La luz interior no funciona.	Podría ser necesario sustituir la bombilla.  El aparato puede estar en modo Encendido/En espera.	Modelos con luces de LED: póngase en contacto con el Servicio de Asistencia Técnica autorizado.  Encienda el aparato pulsando el botón Encendido/En espera.
La temperatura en interior de los compartimentos no es suficientemente baja.	Esto puede deberse a diferentes razones (consulte «Soluciones»).	Compruebe que: <ul style="list-style-type: none"> <li>• las puertas se cierren correctamente;</li> <li>• el aparato no esté instalado junto a una fuente de calor;</li> <li>• la temperatura ajustada sea adecuada;</li> <li>• haya circulación de aire a través de la ventilación del aparato.</li> </ul>
Hay agua en la parte inferior del compartimento frigorífico.	El desagüe para el agua de descongelación está bloqueado.	Limpie el desagüe para el agua de descongelación (consulte el apartado «Limpieza y mantenimiento»).
El borde delantero del aparato, en la junta del resbalón de la puerta, está caliente.	No se trata de un defecto. Evita que pueda formarse condensación.	No es necesario realizar ninguna acción.
El símbolo rojo  parpadea y se activa una señal acústica	<b>Alarma de puerta abierta</b> Se activa si la puerta del compartimento frigorífico y/o del congelador permanece abierta durante un periodo de tiempo prolongado.	Para desactivar la señal acústica, cierre la puerta del producto.
El icono rojo  parpadea, se activa una señal acústica y se activa el icono  .	<b>Alarma de corte de suministro eléctrico</b> Se activa cuando se produce una interrupción prolongada de la alimentación que ha provocado un aumento de la temperatura en el compartimento congelador.  Nota: hasta que la alarma de corte de suministro eléctrico se desactive, no es posible establecer una temperatura distinta para el producto.	Antes de desactivar la alarma acústica, se recomienda prestar atención a la temperatura mostrada en el indicador de temperatura que se corresponde con la temperatura más alta alcanzada en el compartimento congelador durante el corte de suministro eléctrico. Para desactivar la señal acústica, pulse brevemente el botón «Desactivación de la alarma». Después de pulsar el botón, el indicador de temperatura volverá a mostrar el ajuste de temperatura. Si el compartimento congelador todavía no ha alcanzado la temperatura óptima para conservar los alimentos, la alarma de temperatura del compartimento congelador puede activarse (consulte la alarma de temperatura del compartimento congelador). Compruebe el estado de los alimentos antes de consumirlos.



Qué hacer si...	Posibles razones	Soluciones
El símbolo rojo  se enciende, se activa una señal acústica y la letra «F» parpadea en la pantalla.	<b>Alarma de mal funcionamiento</b> La alarma indica el mal funcionamiento de un componente técnico.	Póngase en contacto con el Servicio de Asistencia Técnica autorizado. Para desactivar la señal acústica, pulse brevemente el botón «Desactivación de la alarma».

---

**WWW.FRANKE.COM**

© Franke Technology and Trademark Ltd, Switzerland

---

## ASISTENCIA

En caso de problemas de funcionamiento, póngase en contacto con un Centro de Asistencia Técnica de Franke. No solicite nunca los servicios de técnicos no autorizados.

**Comunique:**

- el tipo de fallo
- el modelo del aparato (art./código)
- el número de serie (S/N).

Cuando se ponga en contacto con nuestro Centro de Asistencia, deberá indicar los códigos que figuran en la placa de características de su producto.

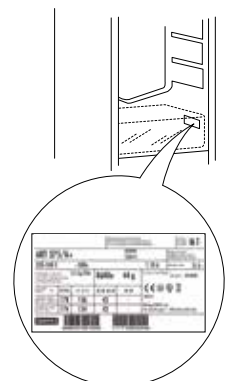

---

# ÍNDICE

---

VISTA GERAL .....	48
Informação geral .....	48
Painel de controlo .....	48
FUNIONAMENTO .....	49
Utilizar pela primeira vez .....	49
Compartimento do frigorífico e armazenamento de alimentos .....	49
Como armazenar alimentos frescos e bebidas .....	50
Sons funcionais .....	50
Recomendação em caso de não utilização do aparelho .....	51
LIMPEZA E MANUTENÇÃO .....	51
Luz do frigorífico .....	51
Prateleiras .....	51
Porta .....	51
RESOLUÇÃO DE PROBLEMAS .....	52
SUPORTE .....	54

# GUIA DO UTILIZADOR

## VISTA GERAL

### INFORMAÇÃO GERAL

As gavetas, cestos e prateleiras devem permanecer na posição atual, exceto se especificado de outra forma neste guia rápido. O sistema de iluminação no interior do compartimento do frigorífico dispõe de uma lâmpada LED, o que permite uma melhor iluminação comparativamente com as lâmpadas tradicionais, bem como um consumo de energia muito reduzido.

### PAINEL DE CONTROLO

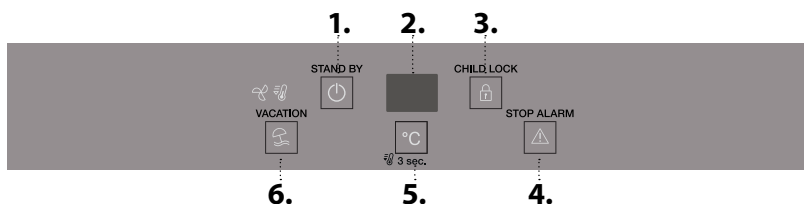

### ELIMINAÇÃO

As portas e as tampas do aparelho de refrigeração devem ser removidas antes de serem depositadas em aterros, de forma a evitar que crianças ou animais fiquem presos no seu interior.

1. Ligado/Em espera
2. Visor da temperatura
3. Bloqueio das teclas
4. Desligar o alarme sonoro
5. Temperatura do aparelho
6. Vacation (modo de férias)

#### ON/STAND-BY



Prima o botão  durante 3 segundos para desligar o aparelho. Em modo Stand-By (modo de espera), o ícone acende-se e a luz do compartimento do frigorífico não se acende. Para tornar a ligar o aparelho, basta premir por breves instantes o botão.

Nota: este procedimento não desliga o aparelho da fonte de alimentação.

#### VISOR DA TEMPERATURA

O indicador digital apresenta a temperatura interna do compartimento do frigorífico (entre 2 °C e 7 °C).

#### CHILD LOCK (BLOQUEIO DE SEGURANÇA PARA CRIANÇAS)

O bloqueio das teclas pode ser ativado/desativado mantendo o botão  premido durante 3 segundos, até que seja ouvido um som de confirmação (o ícone acende-se imediatamente e apaga-se após alguns segundos). Se premir qualquer botão enquanto o bloqueio das teclas estiver ativado, ouvirá um sinal sonoro e o ícone  irá piscar.



#### DESLIGAR O ALARME SONORO

Para desligar o alarme sonoro, prima por breves instantes o botão .



#### TEMPERATURA DO APARELHO

É possível programar uma temperatura diferente com o botão "°C".

#### FAST COOL (ARREFECIMENTO RÁPIDO)



Para arrefecer rapidamente o compartimento do frigorífico, ligue a função "Fast Cool" (Arrefecimento Rápido) premindo o botão  durante 3 segundos. Quando a função é ativada, o símbolo é apresentado. A função desliga-se automaticamente após 6 horas, ou manualmente se premir o botão  de novo durante 3 segundos.

#### VACATION (modo de férias)

Pode usar esta função em caso de ausência prolongada. Prima o botão "Vacation"  durante 3 segundos para ativar a função. O visor apresenta a temperatura do compartimento frigorífico (12°C) e o símbolo  acende-se. Após ativar a função, retire os alimentos do aparelho e mantenha ambas as portas fechadas - o aparelho mantém uma temperatura adequada para evitar a formação de odores. Para desativar a função prima brevemente o botão ou ative o botão °C .

Para evitar um aumento no desperdício de alimentos, consulte a configuração recomendada e o Tempo de Armazenamento no capítulo FUNCIONAMENTO

**VENTOINHA**

A ventoinha está predefinida para ON (ligada). Pode ligar/desligar a ventoinha, premindo simultaneamente os botões  e  durante 3 segundos.

O símbolo  aceso indica que a ventoinha está ligada e, como tal, a função ProFresh também está ativada. Se a temperatura ambiente exceder os 27 °C, ou se aparecerem gotas de água nas prateleiras de vidro, é essencial que a ventoinha seja ligada para assegurar a preservação adequada dos alimentos.

Desativar a ventoinha permite otimizar o consumo de energia.

Nota: a ventoinha recomeça a funcionar automaticamente após um corte de energia ou após o aparelho ter sido desligado.

## FUNCIONAMENTO

### UTILIZAR PELA PRIMEIRA VEZ

Aguarde, pelo menos, duas horas após a instalação para ligar o aparelho à fonte de alimentação. Ligue o aparelho à eletricidade e este começará a trabalhar automaticamente. As temperaturas ideais para armazenar os alimentos vêm predefinidas de fábrica.

Após ligar o aparelho, deve esperar entre 4 e 6 horas para que seja atingida a temperatura correta de armazenamento relativa a um aparelho com a carga normal. Quando o alarme soa, significa que o alarme da temperatura foi ativado: prima o botão para desligar os alarmes sonoros.

### COMPARTIMENTO DO FRIGORÍFICO E ARMAZENAMENTO DE ALIMENTOS

O compartimento do frigorífico permite guardar alimentos frescos e bebidas. O compartimento frigorífico descongela completamente de forma automática. A presença ocasional de gotas de água na parte traseira interna do compartimento, indica a fase de descongelamento automático. A água de descongelação é automaticamente canalizada para um dreno e recolhida num recipiente, onde irá evaporar.

Nota: a temperatura ambiente, a frequência com que são abertas as portas e a posição do aparelho podem influenciar a temperatura interna de ambos os compartimentos. Programe as temperaturas de acordo com estes fatores. Em condições de muita humidade, pode ocorrer condensação no compartimento do frigorífico, especialmente nas prateleiras de vidro. Neste caso, recomenda-se que feche os recipientes que contêm líquidos (como por exemplo um recipiente com caldo), embrulhe os alimentos com elevado teor de água (como por exemplo vegetais) e ligue a ventoinha, caso exista. Todas as gavetas, prateleiras da porta e outras prateleiras podem ser retiradas.

### VENTILAÇÃO DO AR

O ar da ventilação permite uma melhor distribuição das temperaturas no interior dos compartimentos e, conseqüentemente, uma melhor preservação dos alimentos e redução do excesso de humidade. Não obstrua a área de ventilação.

### SISTEMA DA LUZ (SEGUNDO O MODELO)



*Este produto contém uma fonte de luz superior da classe de eficiência energética G*

## COMO ARMAZENAR ALIMENTOS FRESCOS E BEBIDAS

Os alimentos que libertem uma grande quantidade de etileno (maçãs, damascos, peras, pêssegos, abacates, figos, ameixas, frutos vermelhos, melões, feijão) e que sejam sensíveis a este gás, tais como as frutas e os vegetais, devem ser armazenados em separado ou cobertos de forma a não reduzir o seu prazo de validade; por exemplo, não armazene tomates juntamente com kiwis ou couves. Não guarde alimentos muito perto um dos outros para permitir uma suficiente circulação de ar. Use recipientes de plástico reciclável, metal, alumínio e vidro e película aderente para embrulhar os alimentos.

Se tiver uma pequena quantidade de alimento para guardar no compartimento frigorífico, recomendamos que utilize as prateleiras acima da gaveta de vegetais pois esta é a área mais fresca do compartimento. Feche sempre bem ou cubra os recipientes de líquidos e alimentos que possam entornar ou que possam ser contaminados por transferência de outros odores ou sabores. Para evitar que as garrafas caiam, pode usar o suporte para garrafas (disponível em modelos selecionados).

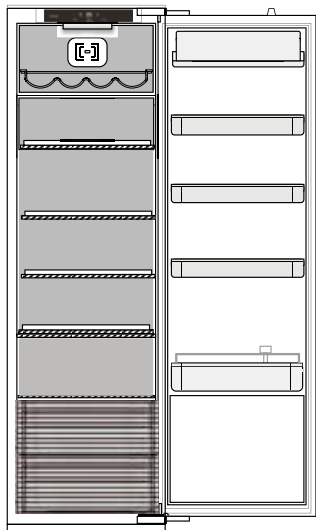

### Legenda

 **ZONA TEMPERATURA**  
Recomendada para o armazenamento de frutas tropicais, latas, bebidas, ovos, molhos, pickles, manteiga e compotas

 **ZONA FRESCA**  
Recomendada para o armazenamento de queijo, leite, laticínios, charcutaria, iogurtes

 **GAVETA PARA FRUTAS E LEGUMES**

## SONS FUNCIONAIS

1. O compressor gera um zumbido durante o funcionamento do aparelho; esta situação é normal.



2. A passagem do gás refrigerante no interior do circuito de refrigeração gera sons gorgolejantes e crepitações, pelo que estes sons são normais.



3. É possível que oiça crepitações quando o compressor é ativado e desativado: trata-se de um som normal proveniente da estrutura do produto.



4. Certifique-se de que as prateleiras existentes no interior da porta do frigorífico, bem como as gavetas do compartimento do mesmo se encontram fixas e posicionadas corretamente para evitar potenciais vibrações.
5. Não coloque recipientes de vidro (garrafas, jarros, etc.) em contacto direto uns com os outros para evitar quaisquer vibrações.
6. Este aparelho encontra-se equipado com um compressor que opera a uma velocidade mínima de forma a otimizar o consumo de energia. Como tal, em determinadas situações (durante o verão ou se armazenar grandes quantidades de alimentos) o compressor pode aumentar a sua velocidade e produzir mais ruído do que o habitual.

## RECOMENDAÇÃO EM CASO DE NÃO UTILIZAÇÃO DO APARELHO

### Em caso de não utilização do aparelho

Desligue o aparelho da tomada, despeje-o, descongele-o (se necessário) e limpe-o.

Mantenha as portas ligeiramente abertas para que o ar circule no interior dos compartimentos. Ao fazer isto, evita a formação de bolor e maus odores.

### Em caso de interrupção no abastecimento de corrente

Mantenha as portas fechadas para que os alimentos se mantenham frios o máximo de tempo possível. Não torne a congelar alimentos que já tenha sido parcialmente descongelados. Se a falha de corrente for prolongada, poderá ser também ativado o alarme de falha de energia (em aparelhos com componente eletrónica).

## LIMPEZA E MANUTENÇÃO

**Antes de efetuar qualquer operação de limpeza ou manutenção, retire a ficha da tomada ou desligue a corrente elétrica.**

**Nunca utilize abrasivos. Nunca limpe as peças do congelador com líquidos inflamáveis.**

**Não utilize aparelhos de limpeza a vapor.**

**Os botões e o visor do painel de controlo não devem ser limpos com álcool ou substâncias derivadas do álcool, mas sim com um pano seco.**

Limpe o aparelho ocasionalmente com um pano e uma solução de água morna e agente de limpeza neutro, especificamente quando limpar o interior do frigorífico.

Para assegurar um fluxo constante e correto da água proveniente da descongelação, limpe regularmente o interior do dreno que se encontra na parede de trás do compartimento frigorífico, perto da gaveta de frutas e vegetais, usando o utensílio fornecido.

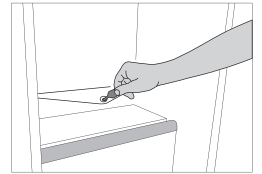

## LUZ DO FRIGORÍFICO

O sistema de iluminação no interior do compartimento do frigorífico dispõe de uma lâmpada LED, o que permite uma melhor iluminação comparativamente com as lâmpadas tradicionais, bem como um consumo de energia muito reduzido. Se precisar de substituição, contacte o Serviço de Assistência Técnica.

**Importante:** A luz do compartimento frigorífico acende-se ao abrir a porta do frigorífico.

## PRATELEIRAS



Todas as gavetas, prateleiras da porta e outras prateleiras podem ser retiradas.

## PORTA

### REVERSIBILIDADE DAS PORTAS

Nota: A direção em que a porta é aberta pode ser alterada. Se esta operação não for realizada pelo Serviço Pós-Venda, não será coberta pela garantia. Siga as instruções contidas no capítulo de **Instalação**.

# RESOLUÇÃO DE PROBLEMAS

O que fazer em caso de...	Razões possíveis	Soluções
O painel de controlo está desligado, o aparelho não funciona.	O aparelho pode estar no modo Stand-by (em espera). Pode existir um problema na fonte de alimentação do aparelho.	Ligue o aparelho premindo o botão On/Stand-by. Verifique se: <ul style="list-style-type: none"> <li>• não ocorreu uma falha de energia;</li> <li>• a ficha está inserida corretamente na tomada e o interruptor da tomada (se existir) está na posição correta (ou seja permite que o aparelho receba energia);</li> <li>• os dispositivos de proteção do sistema elétrico doméstico são eficientes;</li> <li>• o cabo de alimentação não está danificado.</li> </ul>
A luz interior não funciona.	A lâmpada poderá ter de ser substituída.	Modelos com LEDs: contacte o Serviço de Assistência Técnica autorizado.
	O aparelho pode estar no modo Stand-by (em espera).	Ligue o aparelho premindo o botão On/Stand-by.
A temperatura no interior dos compartimentos não é suficientemente baixa.	Isto pode dever-se a várias causas (consulte "Soluções").	Verifique se: <ul style="list-style-type: none"> <li>• as portas fecham perfeitamente;</li> <li>• o aparelho não está instalado perto de uma fonte de calor;</li> <li>• a temperatura programada é a adequada;</li> <li>• existe circulação do ar através da ventilação do aparelho.</li> </ul>
Existe água no fundo do compartimento do frigorífico.	O dreno da água de descongelação está bloqueado.	Limpe o dreno da água de descongelação (consulte a seção "Manutenção e limpeza").
A parte frontal do aparelho, na parte do vedante da porta, está quente.	Isto não é um defeito. Isto evita a formação de condensação.	Não é necessária realizar nenhuma ação.
O símbolo a vermelho  está a piscar e é ativado um alarme sonoro	<b>Alarme de porta aberta</b> É ativado quando a porta do compartimento do frigorífico e/ou do congelador permanece aberta durante um longo período de tempo.	Para desligar o sinal sonoro, feche a porta do aparelho que está aberta.
O símbolo  a vermelho está a piscar e é emitido um sinal sonoro e o símbolo  é ativado.	<b>Alarme de falha de energia</b> É ativado quando ocorre uma interrupção prolongada no abastecimento de energia que provocou um aumento de temperatura no compartimento do congelador.  Nota: até que o alarme de falha de corrente seja desativado, não poderá programar uma temperatura diferente no aparelho.	Antes de desligar o sinal sonoro, recomendamos que tome atenção à temperatura apresentada no visor de temperatura, correspondendo à temperatura mais elevada alcançada pelo compartimento do congelador durante a falha de corrente. Para desligar o sinal sonoro, prima por breves instantes o botão "Desligar sinal sonoro". Após premir o botão, o visor de temperatura irá mostrar de novo a temperatura programada. Se o compartimento do congelador ainda não atingiu a temperatura ideal para conservar alimentos, o alarme do compartimento do congelador poderá ser ativado (consulte alarme de temperatura do compartimento do congelador). Verifique o estado dos alimentos antes de os consumir.



<b>O que fazer em caso de...</b>	<b>Razões possíveis</b>	<b>Soluções</b>
O símbolo a vermelho  acende-se, é ativado um alarme sonoro e a letra "F" pisca no visor.	<b>Alarme de mau funcionamento</b> O alarme indica o mau funcionamento de um componente técnico.	Contacte o Serviço de Assistência Técnica. Para desligar o sinal sonoro, prima por breves instantes o botão "Desligar sinal sonoro".

---

**WWW.FRANKE.COM**

© Franke Technology and Trademark Ltd, Switzerland

---

## **SUPORTE**

Na eventualidade de quaisquer problemas de funcionamento, contacte o Centro de Assistência Técnica Franke.

Nunca recorra aos serviços de técnicos não autorizados.

**Indique:**

- o tipo de avaria
- o modelo do aparelho (art./código)
- o número de série (S.N.).

Quando contactar o Centro de Assistência, forneça os códigos contidos na placa de características do seu produto.

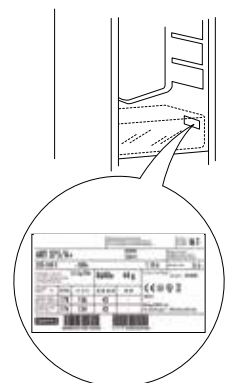

---

# SPIS TREŚCI

---

ZESTAWIENIE.....	56
Informacje ogólne.....	56
Panel sterowania .....	56
DZIAŁANIE .....	57
Pierwsze użycie.....	57
Komora chłodziarki i przechowywanie żywności.....	57
Jak przechowywać świeżą żywność i napoje .....	58
Odgłosy pracy urządzenia .....	58
Zalecenia w przypadku nieużywania urządzenia.....	59
CZYSZCZENIE I KONSERWACJA .....	59
Oświetlenie chłodziarki .....	59
Półki .....	59
Drzwiczki.....	59
USUWANIE USTEREK.....	60
WSPARCIE TECHNICZNE .....	62

# SKRÓCONA INSTRUKCJA OBSŁUGI

## ZESTAWIENIE

### INFORMACJE OGÓLNE

Szuflady, kosze i półki powinny pozostać na swoim miejscu, jeżeli w niniejszej skróconej instrukcji nie podano inaczej. W systemie oświetlenia wewnątrz chłodziarki zastosowano diody LED, które zapewniają lepszą widoczność w porównaniu z tradycyjnymi żarówkami, przy jednoczesnym bardzo niskim zużyciu energii.

### PANEL STEROWANIA

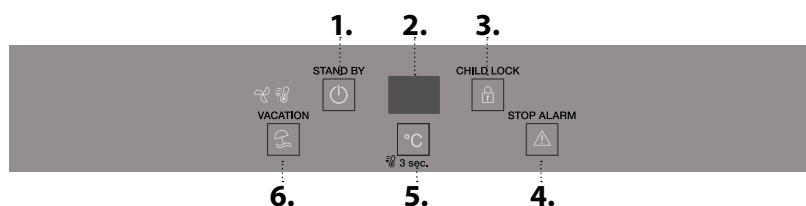

### USUWANIE ODPADÓW

Drzwi i pokrywy urządzenia chłodniczego powinny być usunięte przed wyrzuceniem ich na wysypisko, aby uniknąć uwięzienia w nich dzieci lub zwierząt.

1. Przycisk Wł. / Tryb czuwania
2. Wyświetlacz temperatury
3. Blokada przycisków
4. Wyłączanie alarmu dźwiękowego
5. Temperatura urządzenia
6. Vacation (Tryb wakacyjny)

#### PRZYCISK WŁ. / TRYBU CZUWANIA



Nacisnąć przycisk  i przytrzymać przez 3 sekundy, aby wyłączyć urządzenie. Kiedy urządzenie pracuje w trybie czuwania, ikona świeci się, a światło chłodziarki nie zapala się. Aby ponownie włączyć produkt, wystarczy krótko nacisnąć przycisk.

Uwaga: ta procedura nie powoduje odłączenia urządzenia od sieci elektrycznej.

#### WYŚWIETLACZ TEMPERATURY

Wyświetlacz pokazuje temperaturę w komorze chłodziarki (pomiędzy 2°C i 7°C).

#### CHILD LOCK (BLOKADA URUCHOMIENIA)

Blokada przycisków może zostać włączona/ wyłączona poprzez naciśnięcie i przytrzymanie przycisku  przez 3 sekundy, do momentu pojawienia się dźwięku potwierdzającego (ikona zaświeci się natychmiast i zgaśnie po kilku sekundach). Po naciśnięciu dowolnego przycisku, gdy blokada przycisków jest aktywna, pojawi się sygnał dźwiękowy, a ikona  zacznie migać.

#### WYŁĄCZANIE ALARMU DŹWIĘKOWEGO

Aby wyłączyć alarm dźwiękowy, należy krótko nacisnąć przycisk .

#### TEMPERATURA URZĄDZENIA

Można ustawić inną temperaturę za pomocą przycisku °C.



#### SZYBKE CHŁODZENIE

Aby szybko schłodzić komorę chłodziarki, włączyć funkcję „Fast Cool” (Szybkie chłodzenie), naciskając przycisk  przez 3 sekundy.

Gdy funkcja jest włączona, wyświetla się ikona . Funkcja wyłącza się automatycznie po 6 godzinach. Można także wyłączyć ją ręcznie, naciskając przycisk  i przytrzymując przez 3 sekundy.

#### VACATION (tryb wakacyjny)



Tej funkcji można użyć w przypadku dłuższej nieobecności.

Nacisnąć przycisk „Vacation” [Wakacje]  i przytrzymać przez 3 sekundy, aby włączyć tę funkcję. Na wyświetlaczu widoczna będzie temperatura komory chłodziarki (12°C) oraz będzie świecić ikona . Po włączeniu funkcji należy wyjąć żywność z komory chłodziarki i utrzymać domknięte drzwi - urządzenie będzie utrzymywać odpowiednią temperaturę uniemożliwiającą powstanie przykrych zapachów.

Aby wyłączyć tę funkcję, krótko nacisnąć przycisk lub postępować zgodnie z przyciskiem °C .

Aby uniknąć zwiększenia ilości odpadów spożywczych, należy zapoznać się z zalecanymi ustawieniami i czasem przechowywania w rozdziale DZIAŁANIE

**WENTYLATOR**

Wentylator jest wstępnie ustawiony jako włączony. Wentylator można włączyć i wyłączyć, naciskając równocześnie i przytrzymując przez 3 sekundy przyciski  i .

Podświetlona ikona  wskazuje, że wentylator jest włączony i dlatego włączona jest funkcja ProFresh. Jeśli temperatura otoczenia przekracza 27°C lub jeśli na szklanych półkach występują krople wody, w celu zapewnienia poprawnego przechowywania żywności należy włączyć wentylator.

Wyłączenie wentylatora pozwala ograniczyć zużycie energii.

Uwaga: wentylator zostaje ponownie włączony automatycznie pod awarii zasilania lub wyłączeniu urządzenia.

## DZIAŁANIE

### PIERWSZE UŻYCIE

Po instalacji pozostawić urządzenie w bezruchu na co najmniej dwie godziny przed podłączeniem go do sieci. Po podłączeniu do źródła zasilania urządzenie zaczyna działać automatycznie. Optymalne temperatury przechowywania żywności są ustalone fabrycznie.

Po włączeniu urządzenia należy poczekać 4-6 godzin, aż zostanie osiągnięta prawidłowa temperatura przechowywania normalnie wypełnionego urządzenia. Jeśli urządzenie wyda sygnał dźwiękowy, oznacza to, że włączył się alarm temperaturowy: wcisnąć przycisk, aby wyłączyć alarmy dźwiękowe.

### KOMORA CHŁODZIARKI I PRZECHOWYWANIE ŻYWNOSCI

Komora chłodziarki umożliwia przechowywanie świeżej żywności i napojów. Komora chłodziarki rozmraża się całkowicie w sposób automatyczny. Okazjonalna obecność kropeł wody na wewnętrznej ścianie tylnej komory jest objawem automatycznej fazy rozmrażania. Skropliny spływają do otworu spustowego i zbierają się w pojemniku, z którego następnie wyparowują.

Uwaga: temperatura otoczenia, częstotliwość otwierania drzwi i miejsce ustawienia urządzenia mogą mieć wpływ na temperaturę we wnętrzu obu komór. Wartości temperatury należy ustawić w zależności od tych czynników. W warunkach dużej wilgotności, wewnątrz komory chłodziarki może występować kondensacja, zwłaszcza na szklanych półkach. W tym przypadku zaleca się zamykanie pojemników z płynami (np. kubek z bulionem), zawijanie żywności o dużej zawartości wody (np. warzywa) i włączenie wentylatora (jeśli jest dostępny). Wszystkie szuflady, półki drzwiowe i półki w komorze można wyciągnąć.

### WENTYLACJA POWIETRZA

System wentylacji zapewnia lepszą dystrybucję temperatury wewnątrz komór i, w konsekwencji, większą skuteczność zachowania świeżości żywności i minimalizowania wilgoci. Nie zasłaniać obszaru wentylacji.

### SYSTEM OŚWIETLENIA (W ZALEŻNOŚCI OD MODELU)

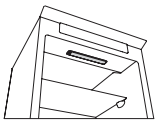

Produkt ten wyposażony jest w górne oświetlenie klasy efektywności energetycznej G

## JAK PRZECHOWYWAĆ ŚWIEŻĄ ŻYWNOSĆ I NAPOJE

Produkty żywnościowe wydzielające duże ilości gazu etylenowego (jabłka, morele, brzoskwinie, awokado, figi, suszone śliwki, borówki, melony, fasolka) i produkty wrażliwe na ten gaz, takie jak owoce, warzywa i sałaty, należy zawsze umieszczać lub opakowywać osobno, aby zapobiec skracaniu ich terminu przydatności do spożycia; na przykład nie przechowywać pomidorów razem z owocami kiwi lub kapustą. Aby zapewnić dostateczną cyrkulację powietrza, nie należy przechowywać artykułów spożywczych zbyt blisko siebie. Używać pojemników wielokrotnego użytku – plastikowych, metalowych, aluminiowych i szklanych lub folii samoprzylepnej.

Gdy w chłodziarce przechowywana jest niewielka ilość żywności, zaleca się korzystanie z półek nad pojemnikiem na owoce i warzywa, ponieważ jest to najzimniejszy obszar w komorze. Żywność i napoje, które mogą wydzielać lub przyjmować zapachy, należy zawsze przechowywać w zamkniętych pojemnikach lub pod przykryciem. Aby zapobiec przewracaniu się butelek, można umieścić je w specjalnym uchwycie (występuje w wybranych modelach).

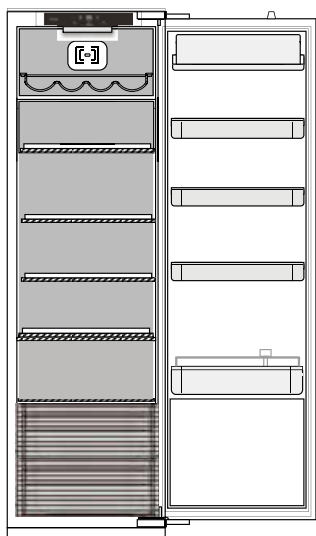

### Legenda



#### STREFA UMIARKOWANEJ TEMPERATURY

Zalecana do przechowywania owoców tropikalnych, puszek, napojów, jajek, sosów, marynat, masła, dżemu



#### STREFA NISKIEJ TEMPERATURY

Zalecana do przechowywania serów, mleka, wyrobów mleczarskich, produktów delikatesowych, jogurtów

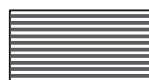

#### SZUFLADA NA WARZYWA I OWOCE

## ODGŁOSY PRACY URZĄDZENIA

1. Hałas podczas pracy kompresora jest normalnym zjawiskiem.
2. Bulgotanie oraz stuki powstają podczas przechodzenia gazowego czynnika chłodniczego wewnątrz układu chłodzącego i są uważane za zjawisko normalne.
3. Skrzypiące dźwięki można „usłyszeć”, zarówno kiedy kompresor pracuje, jak i wtedy, gdy jest nieaktywny: jest to normalny dźwięk wydawany przez strukturę urządzenia.
4. Sprawdzić, czy półki po wewnętrznej stronie drzwi chłodziarki oraz półki i szuflady w komorze chłodziarki są poprawnie umieszczone i umocowane, w celu uniknięcia potencjalnych wibracji.
5. Nie umieszczać szklanych pojemników (butelek, słoików, itd.) w bezpośrednim sąsiedztwie, w celu uniknięcia potencjalnych wibracji.
6. Urządzenie jest wyposażone w kompresor, który działa z optymalną prędkością w celu zminimalizowania zużycia energii. Może zdarzyć się, w niektórych sytuacjach (np. latem lub w przypadku umieszczenia dużej ilości produktów), że kompresor zwiększy prędkość i stanie się głośniejszy niż zwykle.



## ZALECENIA W PRZYPADKU NIEUŻYWANIA URZĄDZENIA

### W przypadku nieużywania urządzenia

Odłączyć urządzenie od źródła zasilania, opróżnić je, rozmrozić (jeśli konieczne) i wyczyścić. Zostaw lekko otwarte drzwi, aby umożliwić przepływ powietrza przez komory. Pozwala to zapobiec powstawaniu pleśni i przykrych zapachów.

### W przypadku przerwy w zasilaniu

Zostawić zamknięte drzwi, aby jak najdłużej utrzymać niską temperaturę żywności. Nie zamrażać ponownie żywności, która uległa częściowemu rozmrożeniu. Jeżeli zasilanie jest odcięte przez dłuższy czas, może być także aktywny alarm długiej awarii zasilania (w przypadku produktów wyposażonych w sterownik elektroniczny).

## CZYSZCZENIE I KONSERWACJA

**Przed przystąpieniem do mycia lub innych czynności konserwacyjnych odłączyć urządzenie od źródła zasilania lub wyjąć wtyczkę z gniazda.**

**Nie stosować substancji ściernych. Nie czyścić elementów urządzenia środkami łatwopalnymi.**

**Nie stosować parowych urządzeń do czyszczenia.**

**Przycisków i wyświetlacza panelu sterowania nie należy czyścić przy użyciu alkoholu lub środków na bazie alkoholu. Należy używać do tego celu wyłącznie suchej szmatki.**

Urządzenie należy czyścić okazjonalnie za pomocą szmatki oraz roztworu ciepłej wody i neutralnych środków przeznaczonych do czyszczenia wnętrza chłodziarki.

Aby zapewnić stały i prawidłowy przepływ skroplin, należy regularnie czyścić wnętrze spustu znajdującego się w tylnej ścianie komory chłodziarki w pobliżu szuflady na owoce i warzywa za pomocą dostarczonego przyboru.

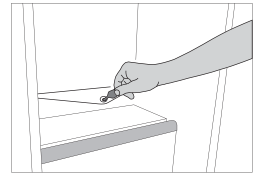

## OŚWIETLENIE CHŁODZIARKI

W systemie oświetlenia wewnątrz chłodziarki zastosowano diody LED, które zapewniają lepszą widoczność w porównaniu z tradycyjnymi żarówkami, przy jednoczesnym bardzo niskim zużyciu energii. W razie konieczności wymiany należy skontaktować się z serwisem technicznym.

**Ważne:** Oświetlenie wewnątrz komory chłodziarki włącza się po otwarciu drzwiczek.

## PÓŁKI

Wszystkie szuflady, półki drzwiowe i półki w komorze można wyciągnąć.

## DRZWICZKI

### PRZEKŁADANIE DRZWI

Uwaga: Kierunek otwierania drzwiczek można zmienić. Jeżeli operacja ta nie jest wykonana przez Serwis Posprzedażowy, jest to usługa nieobjęta gwarancją. Potrzebne informacje można znaleźć w rozdziale **Instalacja**.

# USUWANIE USTEREK

Co zrobić, gdy...	Możliwe przyczyny	Rozwiązania
Panel sterowania jest wyłączony, urządzenie nie działa.	Urządzenie może pracować w trybie czuwania. Być może wystąpił problem z zasilaniem elektrycznym urządzenia.	Włączyć urządzenie za pomocą przycisku Wł. / Trybu czuwania. Sprawdzić: <ul style="list-style-type: none"> <li>• Czy nie wystąpiła przerwa w dostawie prądu;</li> <li>• Czy wtyczka została poprawnie wciśnięta w gniazdo, a przełącznik dwubiegunowy sieci (jeśli gniazdo jest w niego wyposażone) jest we właściwym położeniu (umożliwia zasilenie urządzenia);</li> <li>• Czy urządzenia ochronne domowej instalacji elektrycznej są sprawne;</li> <li>• Czy kabel zasilania nie został uszkodzony.</li> </ul>
Nie działa oświetlenie wewnętrzne.	Oświetlenie może wymagać wymiany.  Urządzenie może pracować w trybie czuwania.	Modele z oświetleniem LED: skontaktować się z autoryzowanym serwisem wsparcia technicznego.  Włączyć urządzenie za pomocą przycisku Wł. / Trybu czuwania.
Temperatura wewnątrz komór nie jest dostatecznie niska.	Przyczyn może być wiele (patrz „Rozwiązania”).	Sprawdzić: <ul style="list-style-type: none"> <li>• Czy drzwi prawidłowo się zamykają;</li> <li>• Czy urządzenie nie zostało umieszczone przy źródle ciepła;</li> <li>• Czy ustawiona temperatura jest odpowiednia;</li> <li>• Czy cyrkulacja powietrza przez otwory wentylacyjne urządzenia jest wystarczająca.</li> </ul>
Na dnie komory chłodziarki zbiera się woda.	Spust wody z odszraniania jest zatkany.	Oczyścić spust skroplin (patrz rozdział „Czyszczenie i konserwacja urządzenia”).
Krawędź przednia urządzenia w pobliżu uszczelki drzwiowej jest gorąca.	Nie jest to usterka. Jest to celowy efekt mający na celu zapobieżenie powstawaniu skroplin.	Nie wymaga rozwiązania.
Czerwona ikona  miga i słychać sygnał dźwiękowy	<b>Alarm otwartych drzwi</b> Włącza się, gdy drzwi komory chłodziarki lub zamrażarki pozostają otwarte przez dłuższy czas.	Aby wyłączyć sygnał dźwiękowy, zamknąć drzwi urządzenia.
Miga czerwona ikona  , jest włączony sygnał dźwiękowy i wyświetlona jest ikona  .	<b>Alarm przerwy w zasilaniu</b> Zostaje włączony w przypadku dłuższej przerwy w dostawie energii elektrycznej, która powoduje podwyższenie temperatury w komorze zamrażarki.  Uwaga: nie można ustawić innej temperatury produktu, aż do wyłączenia alarmu przerwy w zasilaniu.	Przed wyłączeniem sygnału dźwiękowego należy zwrócić uwagę na temperaturę widoczną na wyświetlaczu. Jest to najwyższa temperatura, jaką osiągnęła komora zamrażarki w trakcie awarii zasilania. Aby wyłączyć sygnał dźwiękowy, należy krótko nacisnąć przycisk „Wyłącz alarm dźwiękowy”. Po naciśnięciu przycisku wyświetlacz temperatury ponownie będzie wskazywać ustawioną temperaturę. Jeśli komora zamrażarki nie osiągnęła optymalnej temperatury przechowywania żywności, może zostać włączony alarm temperatury komory zamrażarki (patrz informacje dotyczące tego alarmu). Przed spożyciem sprawdź stan żywności.
Świeci czerwona ikona  , włączony jest sygnał dźwiękowy i na wyświetlaczu miga litera „F”.	<b>Alarm nieprawidłowego działania</b> Alarm wskazuje usterkę podzespołu urządzenia.	Wezwać autoryzowany serwis wsparcia technicznego. Aby wyłączyć sygnał dźwiękowy, należy krótko nacisnąć przycisk „Wyłącz alarm dźwiękowy”.





---

**WWW.FRANKE.COM**

© Franke Technology and Trademark Ltd, Switzerland

---

## WSPARCIE TECHNICZNE

W przypadku jakichkolwiek problemów eksploatacyjnych należy skontaktować się z centrum serwisowym Franke Technical Service Centre.

Nigdy nie należy korzystać z usług nieautoryzowanych techników.

**Podać następujące informacje:**

- rodzaj usterki
- model urządzenia (art./Kod)
- numer seryjny (S.N.).

Kontaktując się z naszym Centrum Serwisowym, prosimy o podanie kodów znajdujących się na tabliczce identyfikacyjnej Państwa produktu.

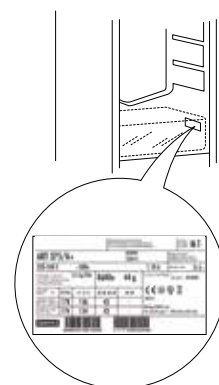



Make  
it  
Wonderful

[www.franke.com](http://www.franke.com)

**FRANKE**

400011693065

EN DE FR IT ES PT PL