



Instructions for use and installation

Cooker Hood



Istruzioni per l'uso e l'installazione

Cappa



Mode d'emploi et installation

Hotte de Cuisine



Bedienungsanleitung und Installation

Dunstabzugshaube



Kullanım ve montaj talimatları

Davlumbaz

FGB 906 W AC

INDEX

EN

| | |
|---------------------------------------|----|
| RECOMMENDATIONS AND SUGGESTIONS | 3 |
| CHARACTERISTICS | 6 |
| INSTALLATION | 8 |
| USE | 11 |
| MAINTENANCE | 13 |

INDICE

IT

| | |
|-------------------------------|----|
| CONSIGLI E SUGGERIMENTI | 15 |
| CARATTERISTICHE | 18 |
| INSTALLAZIONE | 20 |
| USO | 23 |
| MANUTENZIONE | 25 |

SOMMAIRE

FR

| | |
|-------------------------------|----|
| CONSEILS ET SUGGESTIONS | 27 |
| CARACTERISTIQUES | 30 |
| INSTALLATION | 32 |
| UTILISATION | 35 |
| ENTRETIEN | 37 |

INHALTSVERZEICHNIS

DE

| | |
|---------------------------------|----|
| EMPFEHLUNGEN UND HINWEISE | 39 |
| CHARAKTERISTIKEN | 42 |
| MONTAGE | 44 |
| BEDIENUNG | 47 |
| WARTUNG | 49 |

İÇERİKLER

TR

| | |
|------------------------------|----|
| TAVSİYELER VE ÖNERİLER | 51 |
| ÖZELLİKLER | 54 |
| MONTAJ | 56 |
| KULLANIM | 59 |
| BAKIM | 61 |

RECOMMENDATIONS AND SUGGESTIONS

- △ The Instructions for Use apply to several versions of this appliance. Accordingly, you may find descriptions of individual features that do not apply to your specific appliance.

INSTALLATION

- The manufacturer will not be held liable for any damages resulting from incorrect or improper installation.
- The minimum safety distance between the cooker top and the extractor hood is 650 mm (some models can be installed at a lower height, please refer to the paragraphs on working dimensions and installation).
- Check that the mains voltage corresponds to that indicated on the rating plate fixed to the inside of the hood.

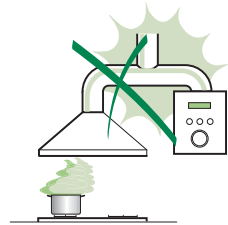

- For Class I appliances, check that the domestic power supply guarantees adequate earthing. Connect the extractor to the exhaust flue through a pipe of minimum diameter 120 mm. The route of the flue must be as short as possible.
- Do not connect the extractor hood to exhaust ducts carrying combustion fumes (boilers, fireplaces, etc.).

- If the extractor is used in conjunction with non-electrical appliances (e.g. gas burning appliances), a sufficient degree of aeration must be guaranteed in the room in order to prevent the backflow of exhaust gas. The kitchen must have an opening communicating directly with the open air in order to guarantee the entry of clean air.

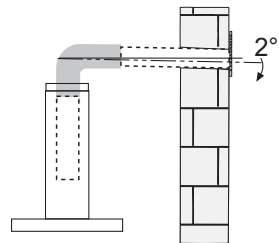

- When the cooker hood is used in conjunction with appliances supplied with energy other than electric, the negative pressure in the room must not exceed 0,04 mbar to prevent fumes being drawn back into the room by the cooker hood.
- In the event of damage to the power cable, it must be replaced by the manufacturer or by the technical service department, in order to prevent any risks.

- If the instructions for installation for the gas hob specify a greater distance specified above, this has to be taken into account. Regulations concerning the discharge of air have to be fulfilled.
- Use only screws and small parts in support of the hood.
Warning: Failure to install the screws or fixing device in accordance with these instructions may result in electrical hazards.
- Connect the hood to the mains through a two-pole switch having a contact gap of at least 3 mm.

USE

- The extractor hood has been designed exclusively for domestic use to eliminate kitchen smells.
- Never use the hood for purposes other than for which it has been designed.
- Never leave high naked flames under the hood when it is in operation.
- Adjust the flame intensity to direct it onto the bottom of the pan only, making sure that it does not engulf the sides.
- Deep fat fryers must be continuously monitored during use: overheated oil can burst into flames.
- Do not flambè under the range hood; risk of fire.
- This appliance can be used by children aged from 8 years and above and persons with reduced physical, sensory or mental capabilities or lack of experience and knowledge if they have been given supervision or instruction concerning use of the appliance in a safe way and understand the hazards involved. Children shall not play with the appliance. Cleaning and user maintenance shall not be made by children without supervision.

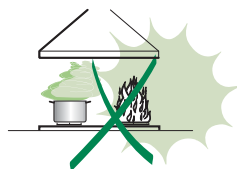

- **“CAUTION:** Accessible parts may become hot when used with cooking appliances.”

MAINTENANCE

- Switch off or unplug the appliance from the mains supply before carrying out any maintenance work.
- Clean and/or replace the Filters after the specified time period (Fire hazard).
- The Grease filters must be cleaned every 2 months of operation, or more frequently for particularly heavy usage, and can be washed in a dishwasher.
- The Activated charcoal filter is not washable and cannot be regenerated, and must be replaced approximately every 4 months of operation, or more frequently for particularly heavy usage.
- Clean the hood using a damp cloth and a neutral liquid detergent.



The symbol  on the product or on its packaging indicates that this product may not be treated as household waste. Instead it shall be handed over to the applicable collection point for the recycling of electrical and electronic equipment. By ensuring this product is disposed of correctly, you will help prevent potential negative consequences for the environment and human health, which could otherwise be caused by inappropriate waste handling of this product. For more detailed information about recycling of this product, please contact your local city office, your household waste disposal service or the shop where you purchased the product.

CHARACTERISTICS

Components

| Components | | |
|-------------------------|------|--|
| Ref. | Q.ty | Product Components |
| 1 | 1 | Hood Body, complete with: Controls, Light, Blower, Filters |
| 2 | 1 | Telescopic Chimney comprising: |
| 2.1 | 1 | Upper Section |
| 2.2 | 1 | Lower Section |
| 9 | 1 | Reducer Flange \varnothing 150-120 mm |
| 15 | 1 | Air Outlet Connection |
| 50 | 1 | Control Board Group |
| Installation Components | | |
| 7.2.1 | 2 | Upper Chimney Section Fixing Brackets |
| 11 | 8 | Wall Plugs |
| 12a | 8 | Screws 4,2 x 44,4 |
| 12c | 6 | Screws 2,9 x 9,5 |
| Documentation | | |
| | 1 | Instruction Manual |

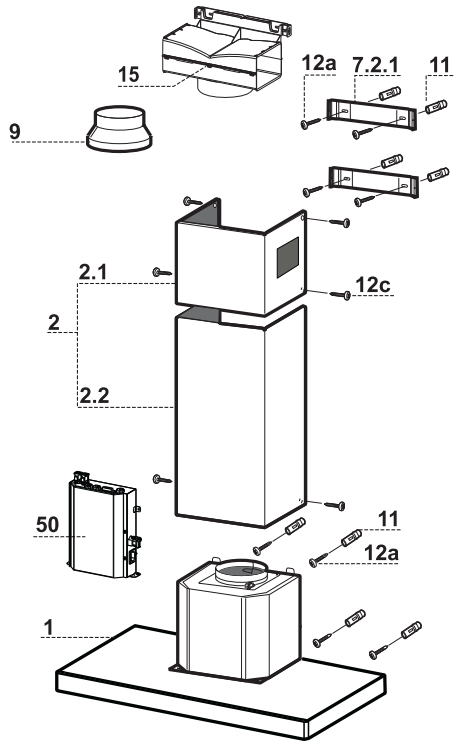

Dimensions

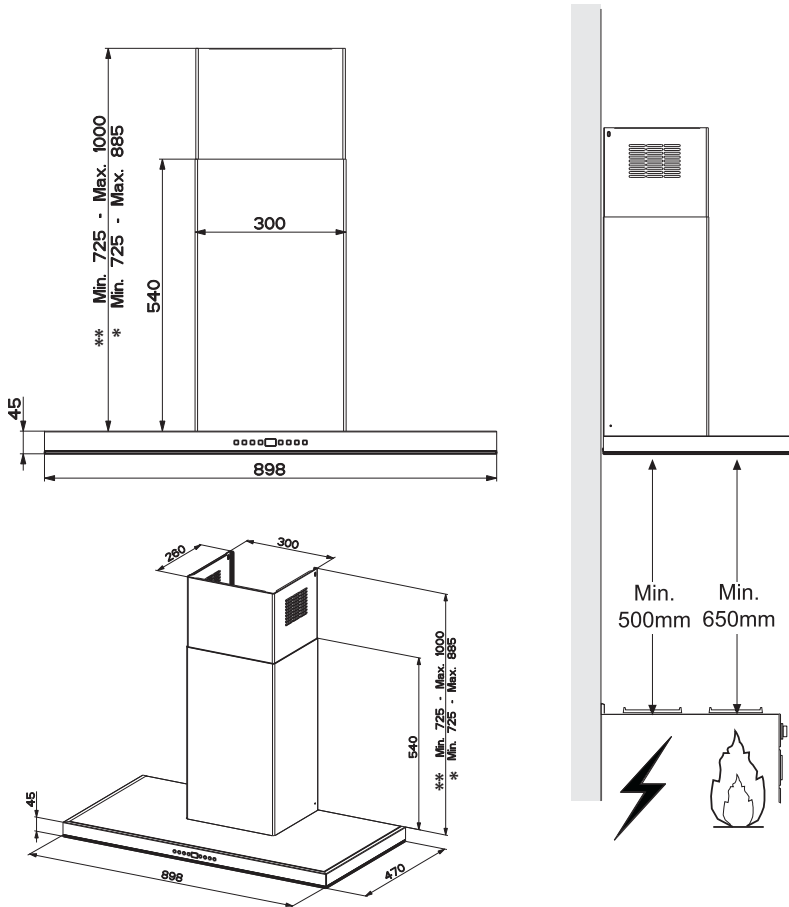

* Dimensions of the hood in ducting version.

** Dimensions of the hood in recycling version.

INSTALLATION

Wall drilling and bracket fixing

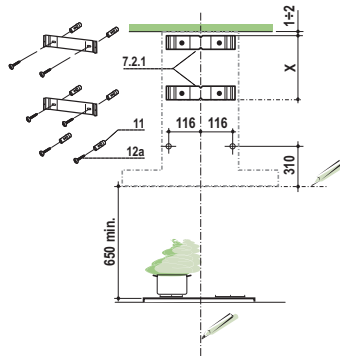

Wall marking:

- Draw a vertical line on the supporting wall up to the ceiling, or as high as practical, at the centre of the area in which the hood will be installed.
- Draw a horizontal line at 650 mm above the hob. Place bracket **7.2.1** on the wall as shown about 1-2 mm from the ceiling or upper limit aligning the centre (notch) with the vertical reference line.
- Mark the wall at the centres of the holes in the bracket.
- Place bracket **7.2.1** on the wall as shown at X mm below the first bracket (X = height of the upper chimney section supplied), aligning the centre (notch) with the vertical line.
- Mark the wall at the centres of the holes in the bracket.
- Mark a reference point as indicated at 116 mm from the vertical reference line and 310 mm above the horizontal reference line.
- Repeat this operation on the other side.
- Drill \varnothing 8 mm holes at all the centre points marked.
- Insert the wall plugs **11** in the holes.
- Fix the brackets using the **12a** (4,2 x 44,4) screws supplied.
- Insert the two screws **12a** (4,2 x 44,4) supplied in the hood body fixing holes, leaving a gap of 5-6 mm between the wall and the head of the screw.

Mounting the hood body

- Before attaching the hood body, tighten the two screws **Vr** located on the hood body mounting points.
 - Hook the hood body onto the screws **12a**.
 - Fully tighten the support screws **12a**.
 - Adjust the screws **Vr** to level the hood body.
-
- Unscrew the screws near the Air outlet and use these for attaching the Control Group **50**.
 - If necessary, it is possible to fasten the hood to the wall using more screws with wall plugs, which can be positioned from inside the hood canopy.

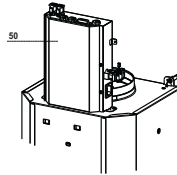
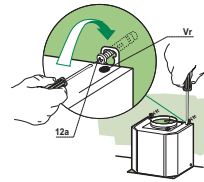

Connections

DUCTED VERSION AIR EXHAUST SYSTEM

When installing the ducted version, connect the hood to the chimney using either a flexible or rigid pipe \varnothing 150 or 120 mm, the choice of which is left to the installer.

- To install a \varnothing 120 mm air exhaust connection, insert the reducer flange 9 on the hood body outlet.
- Fix the pipe in position using sufficient pipe clamps (not supplied).
- Remove any activated charcoal filters.

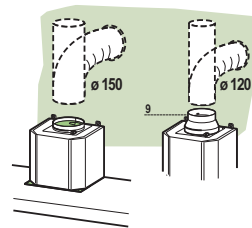

AIR OUTLET – RECIRCULATION VERSION

- Unfasten the 2 screws fixing the upper bracket **7.2.1**.
- Fasten the air outlet connector **15** in its place, using the 2 screws removed as above.
- Join the Connector **15** to the Hood canopy outlet using a rigid or flexible pipe \varnothing 150 mm, selection of which is at the discretion of the installation technician.
- Make sure that the Activated charcoal odour filter has been fitted.

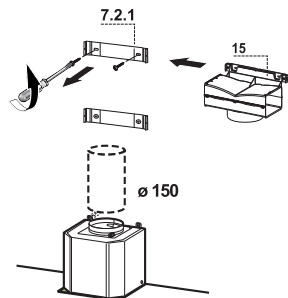

ELECTRICAL CONNECTION

- Connect the Hood to the Mains Power Supply, inserting a bipolar switch with a contact aperture of at least 3 mm.
- Make sure that the Power cable has been properly inserted into the Control Board Unit socket.
- Connect up all the connectors to the sockets provided on the Control Board Unit, making sure they are compatible.

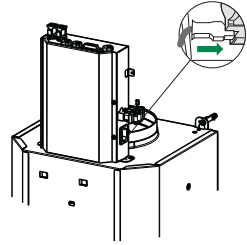

Flue assembly

Upper exhaust flue

- Slightly widen the two sides of the upper flue and hook them behind the brackets **7.2.1**, making sure that they are well seated.
- Secure the sides to the brackets by using the 4 screws **12c** (2,9 x 9,5) supplied.
- Make sure that the outlet of the extensions pieces is aligned with the chimney outlets.

Lower exhaust flue

- Slightly widen the two sides of the flue and hook them between the upper flue and the wall, making sure that they are well seated.
- Fix the lower part laterally to the hood body by using the 2 screws **12c** (2,9 x 9,5) supplied.

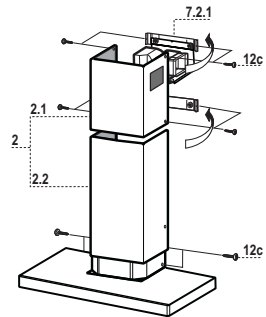

USE

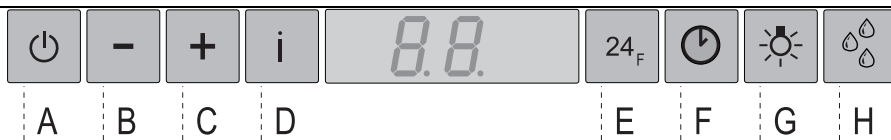

Control panel

| Button | Function | Display |
|----------|---|--|
| A | Turns the suction motor on and off at speed one. | Displays the set speed |
| B | Decreases the working speed. | Displays the set speed |
| C | Increases the working speed. | Displays the set speed |
| D | Activates Intensive speed from any other speed, including motor off. This speed is set to operate for 6 minutes, after which the system returns to the speed that was set before. Suitable to deal with maximum levels of cooking fumes. | Displays HI and the time remaining alternately, once a second. |
| | Press and hold the button for approximately 5 seconds, with all the loads turned off (Motor and Lights), to turn the Activated Charcoal Filter alarm on/off. | FC+Dot (Flashes twice)-Alarm Activated. FC+Dot (Flashes once)-Alarm Deactivated. |
| E | 24H function Turns the motor on at speed one and effects one 10 minute extraction every hour. | Displays 24 and the dot at the bottom right flashes once a second, while the motor is running. It is disabled by pressing the button. |
| | When the filters alarm is triggered, the alarm can be reset by pressing and holding this button for approximately 3 seconds. These indications are only visible when the motor is turned off. | FF flashes three times. When the procedure terminates, the indication shown previously turns off: FG indicates the need to wash the metal grease filters. The alarm is triggered after the Hood has been in operation for 100 working hours. FC indicates the need to change the activated charcoal filters, and also to wash the metal grease filters. The alarm is triggered after the Hood has been in operation for 200 working hours. |
| F | Delay function Activate automatic switch-off with a 30' delay. Suitable to complete elimination of residual odours. It can be activated from any position and is deactivated by pressing the button or turning the motor off. | Displays the operating speed and the dot at the bottom right flashes once a second. |
| | Press and hold the button for approximately 5 seconds, with all the loads turned off (Motor and Lights), to turn the Remote control on/off. | IR+Dot (Flashes twice)-Alarm Activated. IR+Dot (Flashes once)-Alarm Deactivated. |
| G | Turns the lighting system on and off at maximum intensity. | - |
| | Press and hold the button for approximately 2 seconds, turns the lighting system on and off in Courtesy Light mode. | - |
| H | Activates / Deactivates the Anti-condensation heating elements(heating in 10 minutes). | The corresponding symbol flashes.  |

REMOTE CONTROL (OPTIONAL)



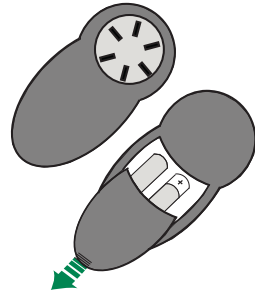

The appliance can be controlled using a remote control powered by a 1.5 V carbon-zinc alkaline batteries of the standard LR03-AAA type (not included).

- Do not place the remote control near to heat sources.
- Used batteries must be disposed of in the proper manner.



Remote control panel



| | | |
|---|--------------------------|--|
|  | Motor | Motor On / Off. |
| - | | Decreases the working speed each time it is pressed. |
| + | | Increases the working speed each time it is pressed. |
|  | Intensive | Brief pressure: Activates/Deactivates the Intensive function |
| | Anti-condensation | Long pressure: Activates/Deactivates the Anti-condensation heating elements. |
|  | 24H/ Delay | Brief pressure: Activates/Deactivates the Delay function: automatic switch-off with a 30' delay. The display shows the operating speed and the dot at the bottom right flashes once a second. Press and hold for 2 seconds to Activate/Deactivate the 24h function: this starts the motor at speed one and allows suction for 10 minutes every hour. The display shows the number 24 and the dot at the bottom right flashes once a second. |
|  | Light | Brief pressure: Lights On / Off Pressed for 2 Seconds: Courtesy lights On / Off |

MAINTENANCE

Opening Panel

- Open the Panel by pulling it.
- Clean the outside with a damp cloth and neutral detergent.
- Clean the inside using a damp cloth and neutral detergent; do not use wet cloths or sponges, or jets of water; do not use abrasive substances.

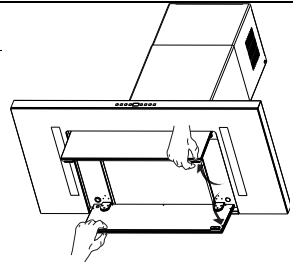

Metal grease filters

They can be washed in the dishwasher, and need to be cleaned whenever the **FG** sign appears on the display or at least once every 2 months use, or more frequently if use is particularly intensive.

Resetting the alarm signal

- Turn the Lights and the Suction motor off, then disable the 24h function, if enabled.
- Press button **E** (see the paragraph on Use).

Cleaning the Filters

- Open the Comfort panels by pulling on the recess.
- Remove the Filters one at a time, pushing them towards the back of the unit and at the same time pulling downward.
- Wash the Filters without bending them, and leave them to dry completely before replacing. (If the surface of the filter changes colour as time goes by, this will have absolutely no effect on the efficiency of the filter itself.)
- Replace, taking care to ensure that the handle faces forwards.
- Close the Comfort panels.

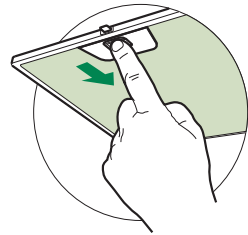

Activated Charcoal Filter (Recirculation Version)

It cannot be washed or regenerated, and must be changed when the **FC** symbol on the display appears, or at least once every 4 months. The Alarm signal, if it has been activated, only appears when the Suction motor is turned on.

Activating the alarm signal

- In Recirculation Version Hoods, the Filter Saturation Alarm must be activated on installation or at a later date.
- Turn the Lights and the Suction Motor off.
- Press **D** and hold for **approximately 5 Seconds**:
 - The message **FC+Puntino** flashes twice, A.C. Filter saturation alarm **ACTIVATED**
 - The message **FC+Puntino** flashes once, A.C. Filter saturation alarm **DEACTIVATED**

CHANGING THE ACTIVATED CHARCOAL FILTER

Resetting the alarm signal

- Turn the Lights and the Suction motor off, then disable the 24h function, if enabled.
- Press button **E** (see the paragraph on Use).

Changing the Filter

- Open the Comfort panels by pulling on the recess.
- Remove the Metal grease filters.
- Remove the saturated charcoal filter by releasing the fixing hooks.
- Fit the new filter and fasten it in its correct position.
- Replace the Metal grease filters.
- Close the Comfort panels.

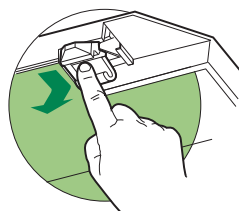

Lighting unit

Warning: This appliance is fitted with a white LED lamp classed as 1M according to EN 60825-1: 1994 + A1:2002 + A2:2001 standards; maximum optical power emitted @439nm: 7 μ W. Do not look directly at the light through optical devices (binoculars, magnifying glasses...).

- For replacement contact technical support. ("To purchase contact technical support")

CONSIGLI E SUGGERIMENTI

- △ Le Istruzioni per l'uso si riferiscono ai diversi modelli di questo apparecchio. Pertanto, si potrebbero trovare descrizioni di singole caratteristiche che non appartengono al proprio apparecchio specifico.

INSTALLAZIONE

- Il fabbricante non potrà ritenersi responsabile per eventuali danni risultanti da un'installazione o utilizzazione impropria.
- La distanza minima di sicurezza tra il piano cottura e la cappa aspirante è di 650 mm (alcuni modelli possono essere installati a un'altezza inferiore; vedere il paragrafo relativo alle dimensioni di lavoro e all'installazione).
- Controllare che la tensione di rete corrisponda a quella indicata sulla targa dati applicata all'interno della cappa.
- Per gli apparecchi di Classe I, controllare che la rete di alimentazione domestica disponga di un adeguato collegamento a massa. Collegare l'aspiratore al condotto dei fumi mediante un tubo con diametro minimo di 120 mm. Il percorso dei fumi deve essere il più corto possibile.
- Non collegare la cappa aspirante ai condotti fumari che trasportano fumi di combustione (per es. caldaie, camini ecc.).
- Se l'aspiratore è utilizzato in combinazione con apparecchi non elettrici (per es. apparecchi a gas), deve essere garantito un sufficiente grado di aerazione nel locale per impedire il ritorno di flusso dei gas di scarico. La cucina deve avere un'apertura comunicante direttamente con l'esterno per garantire l'afflusso di aria pulita. Quando la cappa per cucina è utilizzata in combinazione con apparecchi non alimentati dalla corrente elettrica, la pressione negativa nel locale non deve superare 0,04 mbar per evitare che i fumi vengano riaspirati nel locale dalla cappa.
- In caso di danneggiamento del cavo di alimentazione, occorre farlo sostituire dal produttore o dal reparto di assistenza tecnica per evitare qualsiasi rischio.

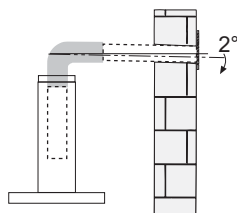
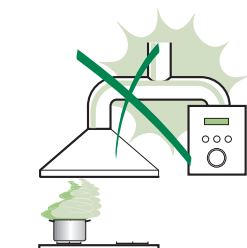

- Se le istruzioni di installazione del piano cottura a gas specificano una distanza maggiore di quella sopra indicata, è necessario tenerne conto. Devono essere rispettate tutte le normative riguardanti lo scarico dell'aria.
 - Usare solo viti e minuteria di tipo idoneo per la cappa.
- Avvertenza:** la mancata installazione delle viti o dei dispositivi di fissaggio in conformità alle presenti istruzioni può comportare rischi di scosse elettriche.
- Collegare la cappa all'alimentazione di rete mediante un interruttore bipolare con distanza tra i contatti di almeno 3 mm.

USO

- La cappa aspirante è progettata esclusivamente per l'uso domestico allo scopo di eliminare gli odori dalla cucina.
- Non usare mai la cappa per scopi diversi da quelli per cui è stata progettata.
- Non lasciare mai fiamme alte sotto la cappa quando è in funzione.
- Regolare l'intensità della fiamma in modo da dirigerla esclusivamente verso il fondo del recipiente di cottura, assicurandosi che non ne avvolga i lati.
- Le friggitorie devono essere costantemente controllate durante l'uso: l'olio surriscaldato potrebbe incendiarsi.
- Non cuocere al flambé sotto la cappa: si potrebbe sviluppare un incendio.
- Questo apparecchio può essere utilizzato da bambini di età non inferiore a 8 anni e da persone con ridotte capacità psico-fisico-sensoriali o con esperienza e conoscenze insufficienti, purché attentamente sorvegliati e istruiti su come utilizzare in modo sicuro l'apparecchio e sui pericoli che ciò comporta. Assicurarsi che i bambini non giochino con l'apparecchio. Pulizia e manutenzione da parte dell'utente non devono essere effettuate da bambini, a meno che non siano sorvegliati.

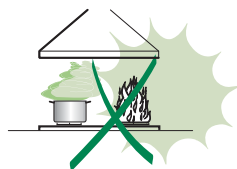

- **“ATTENZIONE:** le parti accessibili possono diventare molto calde durante l’uso degli apparecchi di cottura”.

MANUTENZIONE

- Spegnerne o scollegare l’apparecchio dalla rete di alimentazione prima di qualunque operazione di pulizia o manutenzione.
- Pulire e/o sostituire i filtri dopo il periodo di tempo specificato (pericolo di incendio).
- I filtri antigrasso devono essere puliti ogni 2 mesi di funzionamento o più frequentemente in caso di utilizzo molto intenso e possono essere lavati in lavastoviglie.
- Il filtro al carbone attivo non è lavabile né è rigenerabile e deve essere sostituito ogni 4 mesi di funzionamento circa o più frequentemente in caso di utilizzo molto intenso.
- Pulire la cappa utilizzando un panno umido e un detergente liquido neutro.



Il simbolo  sul prodotto o sulla sua confezione indica che il prodotto non può essere smaltito come un normale rifiuto domestico. Il prodotto da smaltire deve essere conferito presso un apposito centro di raccolta per il riciclaggio dei componenti elettrici ed elettronici. Assicurandosi che questo prodotto sia smaltito correttamente, si contribuirà a prevenire potenziali conseguenze negative per l’ambiente e per la salute che potrebbero altrimenti derivare dal suo smaltimento inadeguato. Per informazioni più dettagliate sul riciclaggio di questo prodotto, contattare il Comune, il servizio locale di smaltimento rifiuti oppure il negozio dove è stato acquistato il prodotto.

CARATTERISTICHE

Componenti

| Componenti di Prodotto | | |
|-----------------------------|------|--|
| Rif. | Q.tà | Componenti di Prodotto |
| 1 | 1 | Corpo Cappa completo di: Comandi, Luce, Gruppo Ventilatore, Filtri |
| 2 | 1 | Camino Telescopico formato da: |
| 2.1 | 1 | Camino Superiore |
| 2.2 | 1 | Camino Inferiore |
| 9 | 1 | Flangia di Riduzione ø 150-120 mm |
| 15 | 1 | Raccordo Uscita Aria |
| 50 | 1 | Gruppo Scheda di Controllo |
| Componenti di Installazione | | |
| Rif. | Q.tà | Componenti di Installazione |
| 7.2.1 | 2 | Staffe Fissaggio Camino Superiore |
| 11 | 8 | Tasselli |
| 12a | 8 | Viti 4,2 x 44,4 |
| 12c | 6 | Viti 2,9 x 9,5 |
| Documentazione | | |
| Q.tà | | Documentazione |
| 1 | 1 | Libretto Istruzioni |

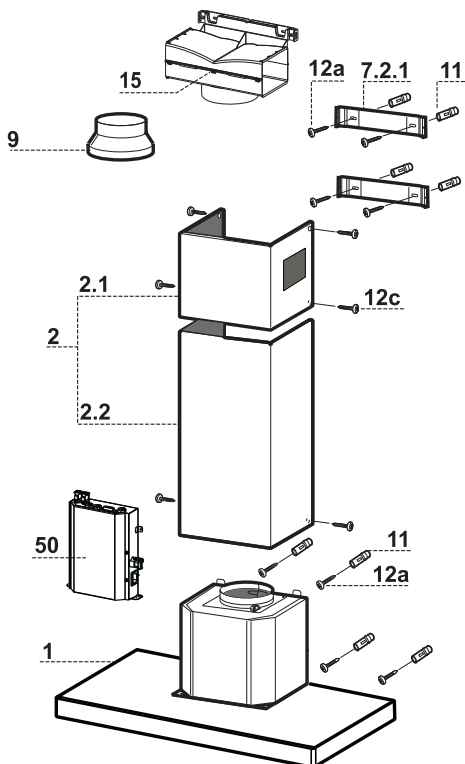

Ingombro

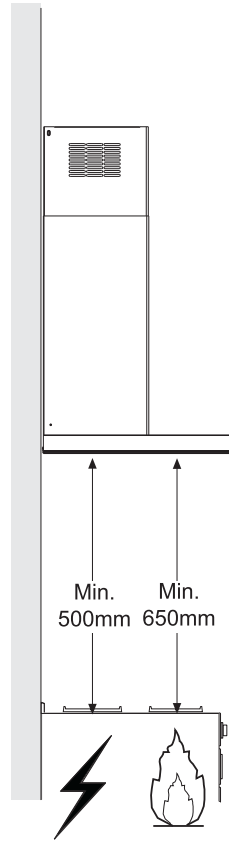
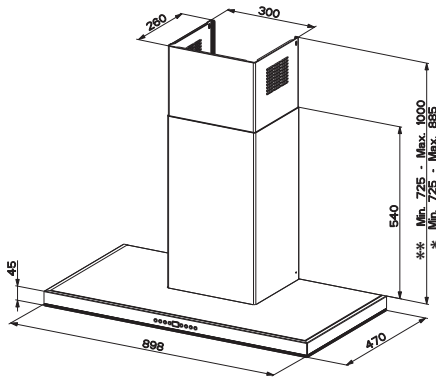
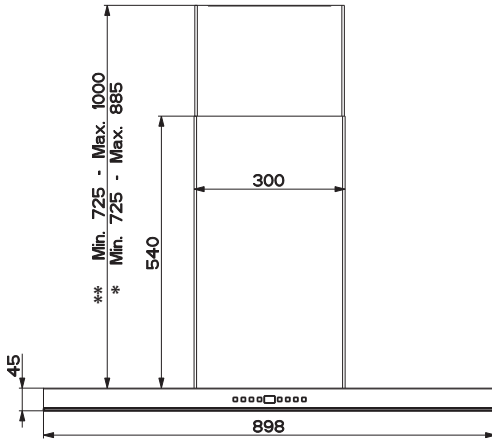

* Dimensioni per cappa in versione aspirante.

** Dimensioni per cappa in versione filtrante.

INSTALLAZIONE

Foratura Parete e Fissaggio Staffe

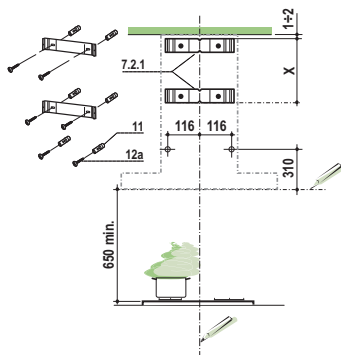

Tracciare sulla Parete:

- una linea Verticale fino al soffitto o al limite superiore, al centro della zona prevista per il montaggio della Cappa;
- una linea Orizzontale a: 650 mm min. sopra il Piano di Cottura.
- Appoggiare come indicato la Staffa **7.2.1** a 1-2 mm dal soffitto o dal limite superiore, allineando il suo centro (intagli) sulla linea Verticale di riferimento.
- Segnare i centri dei Fori della Staffa.
- Appoggiare come indicato la Staffa **7.2.1** a X mm sotto la prima staffa (X = altezza Camino Superiore in dotazione), allineando il suo centro (intagli) sulla linea Verticale di riferimento.
- Segnare i centri dei Fori della Staffa.
- Segnare come indicato, un punto di riferimento a 116 mm dalla linea Verticale di riferimento, e 310 mm sopra la linea Orizzontale di riferimento.
- Ripetere questa operazione dalla parte opposta.
- Forare \varnothing 8 mm i punti segnati.
- Inserire i tasselli **11** nei fori.
- Fissare le Staffe, utilizzando le Viti **12a** (4,2 x 44,4) in dotazione.
- Avvitare 2 Viti **12a** (4,2 x 44,4) in dotazione nei fori per il fissaggio del corpo Cappa, lasciando uno spazio di 5-6 mm fra la parete e la testa della vite.

MONTAGGIO CORPO CAPPA

- Prima di agganciare il Corpo Cappa, serrare le 2 Viti **Vr** situate sui punti di aggancio del Corpo Cappa.
 - Agganciare il Corpo Cappa alle Viti **12a**.
 - Serrare definitivamente le Viti **12a** di supporto.
 - Agire sulle Viti **Vr** per livellare il Corpo Cappa.
-
- Togliere le 2 Viti frontali vicino l'Uscita Aria e usarle per avvitare il Gruppo scheda di Controllo **50**.
-
- Nel caso si ritenga opportuno è possibile assicurare la cappa al muro per mezzo di altre viti con tassello, posizionabili dall'interno del corpo cappa.

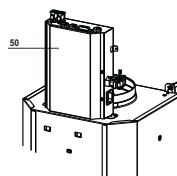
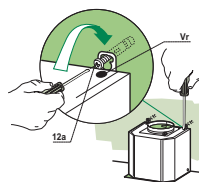

Conessioni

USCITA ARIA VERSIONE ASPIRANTE

Per installazione in Versione Aspirante collegare la Cappa alla tubazione di uscita per mezzo di un tubo rigido o flessibile di $\varnothing 150$ o 120 mm, la cui scelta è lasciata all'installatore.

- Per collegamento con tubo $\varnothing 120$ mm, inserire la Flangia di riduzione **9** sull'Uscita del Corpo Cappa.
- Fissare il tubo con adeguate fascette stringitubo. Il materiale occorrente non è in dotazione.
- Togliere eventuali Filtri Antiodore al Carbone attivo.

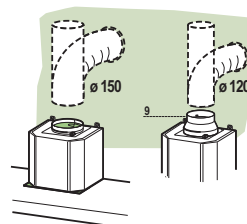

USCITA ARIA VERSIONE FILTRANTE

- Svitare le 2 Viti che fissano la Staffa Superiore **7.2.1**.
- Avvitare al suo posto il Raccordo Uscita Aria **15** con le 2 viti tolte in precedenza.
- Collegare il Raccordo **15** all'Uscita del Corpo Cappa per mezzo di un tubo rigido o flessibile di $\varnothing 150$ mm, la cui scelta è lasciata all'installatore.
- Assicurarsi della presenza del Filtro Antiodore al Carbone attivo.

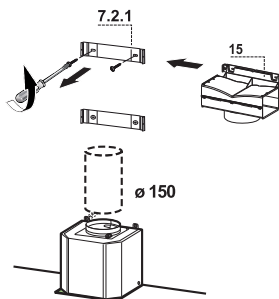

CONNESSIONE ELETTRICA

- Collegare la Cappa all'Alimentazione di Rete interponendo un Interruttore bipolare con apertura dei contatti di almeno 3 mm.
- Assicurarsi che il connettore del Cavo di alimentazione sia correttamente inserito nella presa del Gruppo Scheda di Controllo.
- Collegare tutti i connettori a quelli predisposti sul Gruppo Scheda di Controllo verificando la loro compatibilità.

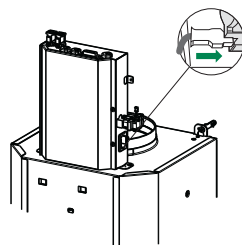

Montaggio Camino

Camino superiore

- Allargare leggermente le due falde laterali, agganciarle dietro le Staffe **7.2.1** e richiuderle fino a battuta.
- Fissare lateralmente alle Staffe con 4 Viti **12c** (2,9 x 9,5) in dotazione.
- Assicurarsi che l'uscita delle Prolunghe Raccordo risulti in corrispondenza delle bocchette del Camino.

Camino inferiore

- Allargare leggermente le due falde laterali del Camino, agganciarle tra il Camino superiore e la parete e richiuderle fino a battuta.
- Fissare lateralmente la parte inferiore al Corpo Cappa, con 2 Viti **12c** (2,9 x 9,5) in dotazione.

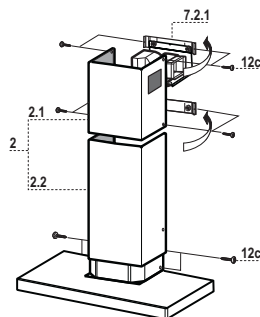

USO

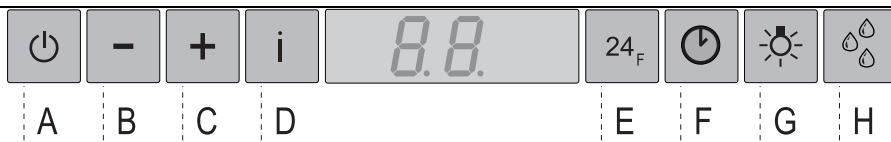

Quadro comandi

| Tasto | Funzione | Display |
|----------|--|--|
| A | Accende e spegne il motore di aspirazione alla prima velocità. | Visualizza la velocità impostata |
| B | Decrementa la velocità di esercizio. | Visualizza la velocità impostata |
| C | Incrementa la velocità di esercizio. | Visualizza la velocità impostata |
| D | Attiva la velocità Intensiva da qualsiasi velocità anche da motore spento, tale velocità è temporizzata a 6 minuti, al termine del tempo il sistema ritorna alla velocità precedentemente impostata. Adatta a frangere le massime emissioni di fumi di cottura. | Visualizza alternamente HI e il tempo rimanente una volta al secondo. |
| | Tenendo il tasto premuto per circa 5 secondi, quando tutti i carichi sono spenti (Motore+Luce), si Attiva / Disattiva l'allarme dei Filtri al Carbone attivo. | FC+Punto (2Lampeggi)–Allarme Attivo. FC+Punto (1Lampeggio)–Allarme Disattivo. |
| E | Funzione 24H Attiva il motore alla prima velocità e consente un'aspirazione di 10 minuti ogni ora. | Visualizza 24 e il punto in basso a destra lampeggia una volta al secondo, mentre il motore è in funzione. Si disabilita premendo il tasto. |
| | Con l'allarme filtri in corso premendo il tasto per circa 3 secondi si effettua il reset dell'allarme. Tali segnalazioni sono visibili solo a motore spento. | Lampeggia FF tre volte. Terminata la procedura si spegne la segnalazione precedentemente visualizzata: FG segnala la necessità di lavare i filtri antigrasso metallici. L'allarme entra in funzione dopo 100 ore di lavoro effettivo della Cappa. FC segnala la necessità di sostituire i filtri al carbone attivo e devono anche essere lavati i filtri antigrasso metallici. L'allarme entra in funzione dopo 200 ore di lavoro effettivo della Cappa. |
| F | Funzione Delay Attiva lo spegnimento automatico ritardato di 30'. Adatto per completare l'eliminazione di odori residui. Attivabile da qualsiasi posizione, si disattiva premendo il tasto o spegnendo il motore. | Visualizza la velocità di esercizio e il punto in basso a destra lampeggia una volta al secondo. |
| | Tenendo il tasto premuto per circa 5 secondi, quando tutti i carichi sono spenti (Motore+Luce), si Attiva / Disattiva il Telecomando. | IR+Punto (2Lampeggi)–Allarme Attivo. IR+Punto (1Lampeggio)–Allarme Disattivo. |
| G | Accende e spegne l'impianto di illuminazione alla massima intensità. | - |
| | Tenendo il tasto premuto per circa 2 secondi accende e spegne l'impianto di illuminazione in modalità Luce di Cortesia. | - |
| H | Attiva / Disattiva le resistenze per l' Anticodensa (riscaldamento in 10 minuti). | Lampeggia il simbolo corrispondente.  |

TELECOMANDO (OPZIONALE)



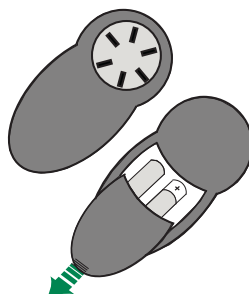

Questo apparecchio può essere comandato per mezzo di un telecomando, alimentato con pile alcaline zinco-carbone da 1,5 V del tipo standard LR03-AAA (non incluse).

- Non riporre il telecomando in prossimità di fonti di calore.
- Non disperdere le pile nell'ambiente, depositarle negli appositi contenitori.



Quadro comandi Telecomando



| | | |
|---|---------------------|---|
|  | Motore | On / Off Motore. |
| - | | Decrementa la velocità di esercizio ad ogni pressione. |
| + | | Incrementa la velocità di esercizio ad ogni pressione. |
|  | Intensiva | Pressione breve: Attiva/Disattiva la funzione Intensiva |
| | Anticondensa | Pressione lunga: Attiva/Disattiva le resistenze per l' Anticondensa. |
|  | 24H/ Delay | Pressione breve: Attiva/Disattiva la funzione Delay: lo spegnimento automatico ritardato di 30'. Il display visualizza la velocità di esercizio e il punto in basso a destra lampeggia una volta al secondo. |
| | | Premuto per 2 secondi, Attiva/Disattiva la funzione 24h: attiva il motore alla prima velocità e consente un'aspirazione di 10 minuti ogni ora. Sul display viene visualizzato il numero 24 e il punto in basso a destra lampeggia una volta al secondo. |
|  | Luce | Pressione breve: On / Off Luci |
| | | Premuto per 2 secondi: On / Off Luci di Cortesia |

MANUTENZIONE

Apertura Pannello

- Aprire il Pannello tirandolo.
- Pulirlo esternamente con un panno umido e detersivo liquido neutro.
- Pulirlo anche internamente utilizzando un panno umido e detergente neutro; non utilizzare panni o spugne bagnate, né getti d'acqua; non utilizzare sostanze abrasive.

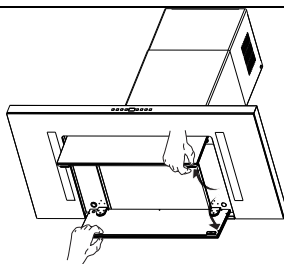

Filtri antigrasso metallici

Sono lavabili anche in lavastoviglie, e necessitano di essere lavati quando sul display appare **FG** o almeno ogni 2 mesi circa di utilizzo o più frequentemente, per un uso particolarmente intenso.

Reset del segnale di allarme

- Spegnerle Luci e il Motore di aspirazione, quindi qualora fosse attivata la funzione 24h disattivarla.
- Premere il tasto **E** (Vedi paragrafo Uso).

Pulizia Filtri

- Aprire i Confort Panel tirandolo sull'apposita intacca.
- Togliere i Filtri uno alla volta, spingendoli verso la parte posteriore del gruppo e tirando contemporaneamente verso il basso.
- Lavare i Filtri evitando di piegarli, e lasciarli asciugare prima di rimontarli. (Un'eventuale cambiamento del colore della superficie del filtro, che potrebbe verificarsi nel tempo, non pregiudica assolutamente l'efficienza dello stesso.)
- Rimontarli facendo attenzione a mantenere la maniglia verso la parte visibile esterna.
- Richiudere i Confort Panel.

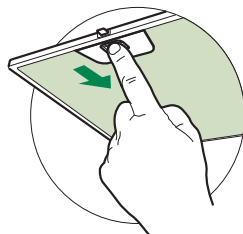

Filtri antiodore al Carbone attivo (Versione Filtrante)

Non è lavabile e non è rigenerabile, va sostituito quando sul display appare **FC** o almeno ogni 4 mesi. La segnalazione di Allarme, se preventivamente attivata, si verifica solo quando è azionato il Motore di aspirazione.

Attivazione del segnale di allarme

- Nelle Cappe in Versione Filtrante, la segnalazione di Allarme saturazione Filtri va attivata al momento dell'installazione o successivamente.
- Spegnerle le Luci e il Motore di aspirazione.
- Premere il tasto **D** per circa 5 Secondi:
 - 2 Lampeggi scritta **FC+Puntino** -- Allarme saturazione Filtro C.A. **ATTIVATO**.
 - 1 Lampeggio scritta **FC+Puntino** -- Allarme saturazione Filtro C.A. **DISATTIVATO**.

SOSTITUZIONE FILTRO ANTIODORE AL CARBONE ATTIVO

Reset del segnale di allarme

- Spegnerle le Luci e il Motore di aspirazione, quindi qualora fosse attivata la funzione 24h disattivarla.
- Premere il tasto **E** (Vedi paragrafo Uso).

Sostituzione Filtro

- Aprire il Confort Panel tirandolo sull'apposita intacca.
- Togliere i Filtri antigrasso metallici.
- Rimuovere il Filtro antiodore al Carbone attivo saturo, agendo sugli appositi agganci.
- Montare il nuovo Filtro agganciandolo nella sua sede.
- Rimontare i Filtri antigrasso metallici.
- Richiudere il Confort Panel.

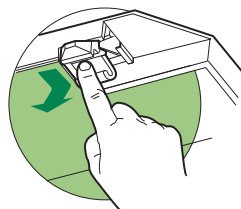

Illuminazione

Attenzione: Questo apparecchio è provvisto di una luce LED bianca di classe 1M secondo la norma EN 60825-1: 1994 + A1:2002 + A2:2001; massima potenza ottica emessa@439nm: 7µW. Non osservare direttamente con strumenti ottici (binocolo, lente d'ingrandimento....).

- Per la sostituzione contattare l'Assistenza Tecnica. ("Per l'acquisto rivolgersi all'assistenza tecnica").

CONSEILS ET SUGGESTIONS

- △ Les instructions pour l'utilisation se réfèrent aux différents modèles de cet appareil. Par conséquent, certaines descriptions de caractéristiques particulières pourraient ne pas appartenir spécifiquement à cet appareil.

INSTALLATION

- En aucun cas le fabricant ne peut être tenu pour responsable d'éventuels dommages dus à une installation ou à une utilisation impropre.
- La distance de sécurité minimum entre le plan de cuisson et la hotte aspirante est de 650 mm (certains modèles peuvent être installés à une hauteur inférieure ; voir le paragraphe concernant les dimensions de travail et l'installation).
- Assurez-vous que la tension de votre secteur correspond à celle indiquée sur la plaque des données appliquée à l'intérieur de la hotte.
- Pour les appareils de Classe I, s'assurer que l'installation électrique de votre intérieur dispose d'une mise à la terre adéquate.
Relier l'aspirateur au conduit de cheminée avec un tube d'un diamètre minimum de 120 mm. Le parcours des fumées doit être le plus court possible.
- Ne pas relier la hotte aspirante aux conduits de cheminée qui acheminent les fumées de combustion (par exemple de chaudières, de cheminées, etc.).
- Si vous utilisez l'aspirateur en combinaison avec des appareils non électriques (par ex. appareils à gaz), vous devez garantir un degré d'aération suffisant dans la pièce, afin d'empêcher le retour du flux des gaz de sortie. La cuisine doit présenter une ouverture communiquant directement vers l'extérieur pour garantir l'amenée d'air propre. Si vous utilisez la hotte de cuisine en combinaison avec des appareils non alimentés à l'électricité, la pression négative dans la pièce ne doit pas dépasser 0,04 mbar afin d'éviter que la hotte ne réaspire les fumées dans la pièce.
- Si le cordon d'alimentation est endommagé, veuillez le faire remplacer par le fabricant ou par un service après-vente agréé pour éviter tout risque d'accident.

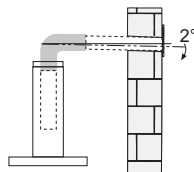
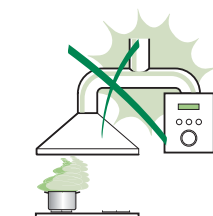

- Si les instructions d'installation du plan de cuisson à gaz spécifient une distance supérieure à celle indiquée ci-dessus, veuillez impérativement en tenir compte. Toutes les normes concernant l'évacuation de l'air doivent être respectées.
- Utiliser exclusivement des vis et des petites pièces du type adapté pour la hotte.
Attention : toute installation des vis et des dispositifs de fixation non conforme aux présentes instructions peut entraîner des risques de décharges électriques.
- Brancher la hotte à l'alimentation de secteur avec un interrupteur bipolaire ayant une ouverture des contacts d'au moins 3 mm.

UTILISATION

- Cette hotte aspirante a été conçue exclusivement pour un usage domestique, dans le but d'éliminer les odeurs de cuisine.
- Ne jamais utiliser la hotte pour des objectifs différents de ceux pour lesquels elle a été conçue.
- Ne jamais laisser un feu vif allumé sous la hotte lorsque celle-ci est en fonction.
- Régler l'intensité du feu de manière à l'orienter exclusivement vers le fond de la casserole, en vous assurant qu'il ne déborde pas sur les côtés.
- Contrôler constamment les friteuses durant leur utilisation : l'huile surchauffée risque de s'incendier.
- Ne pas flamber des mets sous la hotte : sous risque de provoquer un incendie.
- Cet appareil n'est pas destiné à être utilisé par des enfants d'un âge inférieur à 8 ans, ni par des personnes dont les capacités physiques, sensorielles ou mentales sont diminuées ou qui ont une expérience et des connaissances insuffisantes, à moins que ces enfants ou ces personnes ne soient attentivement surveillés et instruits sur la manière d'utiliser cet appareil en sécurité et sur les dangers que cela comporte. Assurez-vous que les enfants ne jouent pas avec cet appareil. Le nettoyage et l'entretien de la part de l'utilisateur ne doivent pas être effectués par des enfants, à moins que ce ne soit sous la surveillance d'une personne responsable.

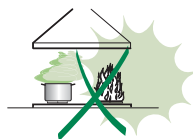

- **ATTENTION** : les parties accessibles peuvent devenir très chaudes durant l'utilisation des appareils de cuisson.

ENTRETIEN

- Avant d'effectuer toute opération de nettoyage et d'entretien, éteindre ou débrancher l'appareil du secteur.
- Nettoyer et/ou remplacer les filtres après le délai indiqué (danger d'incendie).
- Nettoyer les filtres à graisse tous les 2 mois de fonctionnement ou plus souvent en cas d'utilisation particulièrement intense. Ces filtres peuvent être lavés au lave-vaisselle.
- Le filtre à charbon actif ne peut être ni lavé ni régénéré et il doit être remplacé environ tous les 4 mois de fonctionnement ou plus souvent en cas d'utilisation particulièrement intense.
- Nettoyer la hotte avec un chiffon humide et un détergent liquide neutre.



Le symbole  marqué sur le produit ou sur son emballage indique que ce produit ne peut pas être éliminé comme déchet ménager normal. Lorsque ce produit doit être éliminé, veuillez le remettre à un centre de collecte prévu pour le recyclage du matériel électrique et électronique. En vous assurant que cet appareil est éliminé correctement, vous participez à prévenir des conséquences potentiellement négatives pour l'environnement et pour la santé, qui risqueraient de se présenter en cas d'élimination inappropriée. Pour toute information supplémentaire sur le recyclage de ce produit, contactez votre municipalité, votre déchetterie locale ou le magasin où vous avez acheté ce produit.

CARACTERISTIQUES

Composants

| Composants de Produit | | |
|--------------------------------|---|--|
| 1 | 1 | Corps Hotte équipé de:Commandes, Lumière, Groupe Ventilateur,Filtres |
| 2 | 1 | Cheminée Télescopique formée de : |
| 2.1 | 1 | Cheminée Supérieure |
| 2.2 | 1 | Cheminée Inférieure |
| 9 | 1 | Flasque de Réduction ø 150-120 mm |
| 15 | 1 | Raccord Sortie Air |
| 50 | 1 | Groupe de contrôle |
| Composants pour l'installation | | |
| 7.2.1 | 2 | Brides Fixation Cheminée Supérieure |
| 11 | 8 | Cheilles |
| 12a | 8 | Vis 4,2 x 44,4 |
| 12c | 6 | Vis 2,9 x 9,5 |
| Q.té Documentation | | |
| | 1 | Manuel d'instructions |

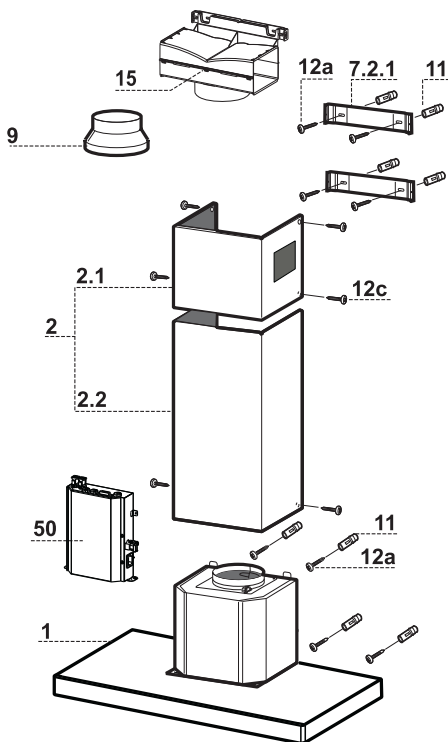

Encombrement

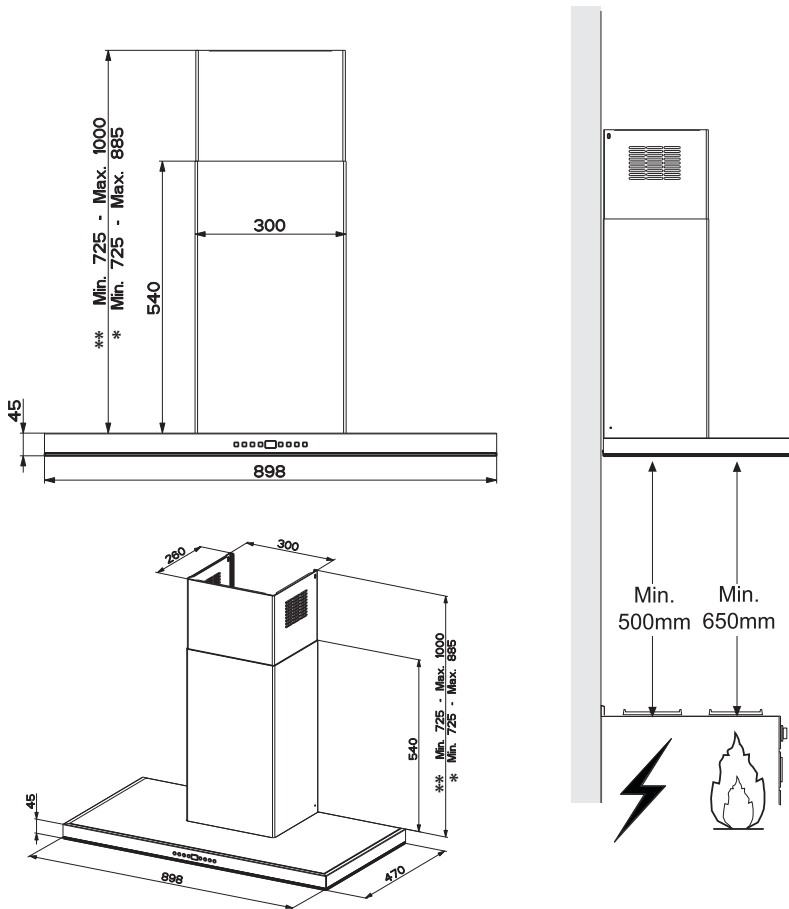

* Dimensions pour hotte en version aspirante.

** Dimensions pour hotte en version filtrante.

INSTALLATION

Perçage Paroi et Fixation Brides

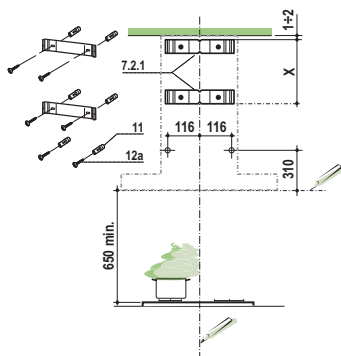

Tracer sur la paroi:

- une ligne verticale allant jusqu'au plafond ou à la limite supérieure, au centre de la zone prévue pour le montage de la hotte;
- une ligne horizontale à 650 mm min. au-dessus du plan de cuisson.
- Poser comme indiqué une bride **7.2.1** sur la paroi à 1-2 mm du plafond ou de la limite supérieure, en alignant son centre (découpes) sur la ligne verticale de repère.
- Marquer les centres des trous rainurés de la bride.
- Poser comme indiqué la bride **7.2.1** à X mm sous la première bride (X = hauteur cheminée supérieure fournie), en alignant son centre (découpes) sur la ligne verticale de repère.
- Marquer les centres des trous rainurés de la bride.
- Marquer comme indiqué, un point de référence à 116 mm de la ligne verticale de repère, et 310 mm au-dessus de la ligne horizontale de repère.
- Répéter cette opération sur le côté opposé.
- Percer de \varnothing 8 mm tous les points marqués.
- Insérer les chevilles **11** dans les trous.
- Fixer les brides **7.2.1** en utilisant les vis **12a** (4,2 x 44,4) fournies.
- Visser les 2 vis **12a** (4,2 x 44,4) fournies dans les trous de fixation du corps hotte, en laissant un espace de 5-6 mm entre le mur et la tête de la vis.

Montage du corps de hotte

- Avant d'accrocher le corps de hotte, serrer les 2 vis **Vr** situées sur les points d'accrochage du corps de hotte.
- Accrocher le corps de hotte aux vis **12a**.
- Serrer définitivement les vis **12a** de support.
- Intervenir sur les vis **Vr** pour niveler le corps de hotte.
- Retirer les 2 Vis frontales près de la sortie de l'air et les utiliser pour serrer le groupe de contrôle **50**.
- Si cela est jugé nécessaire, il est possible de fixer la hotte au mur au moyen de chevilles et vis supplémentaires qu'il faudra placer de l'intérieur du corps de la hotte.

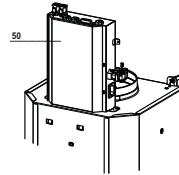
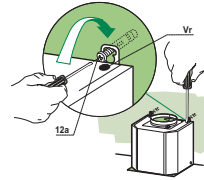

Branchements

SORTIE AIR VERSION ASPIRANTE

En cas d'installation en version aspirante, brancher la hotte à la tuyauterie de sortie via un tube rigide ou flexible de \varnothing 150 ou 120 mm, au choix de l'installateur.

- En cas de branchement avec un tube de \varnothing 120 mm, insérer le flasque de réduction **9** sur la sortie du corps de la hotte.
- Fixer le tube par des colliers appropriés. Le matériau nécessaire n'est pas fourni.
- Retirer les éventuels filtres anti-odeur au charbon actif.

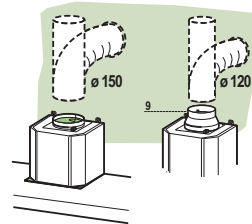

SORTIE AIR VERSION FILTRANTE

- Desserrer les 2 vis de fixation du support supérieur **7.2.1**.
- Visser à sa place le raccord de sortie de l'air **15** avec les 2 vis précédemment retirées.
- Relier le raccord **15** à la sortie du corps de hotte au moyen d'un tube rigide ou flexible de \varnothing 150 mm, au choix de l'installateur.
- S'assurer de la présence du filtre anti-odeur au charbon actif.

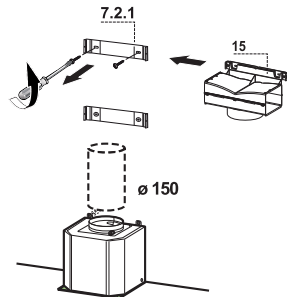

CONNEXION ELECTRIQUE

- Brancher la hotte à l'alimentation du secteur en intercalant un interrupteur bipolaire ayant une distance d'ouverture des contacts d'au moins 3 mm.
- S'assurer que le connecteur du câble d'alimentation est correctement branché dans la prise du groupe Fiche de contrôle.
- Brancher tous les connecteurs à ceux prévus sur le groupe Fiche de contrôle, en vérifiant leur compatibilité.

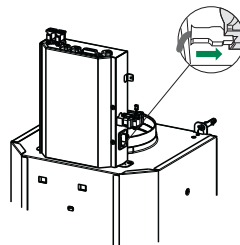

Montage Cheminée

Cheminée supérieure

- Elargir légèrement les deux bords latéraux, et les accrocher derrière les brides **7.2.1** ; refermer jusqu'en butée.
- Fixer latéralement aux brides à l'aide des 4 vis **12c** fournies.
- S'assurer que la sortie des rallonges raccord se trouve au niveau des bouches de la cheminée.

Cheminée inférieure

- Elargir légèrement les deux bords latéraux de la cheminée et les accrocher entre la cheminée supérieure et la paroi; refermer jusqu'en butée.
- Fixer latéralement la partie inférieure au corps de la hotte, à l'aide des deux 2 vis **12c** fournies.

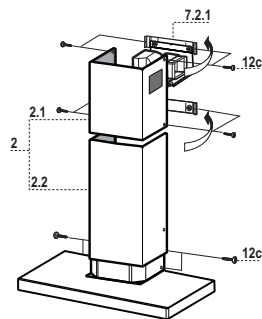

UTILISATION



Tableau commandes

| Touche | Fonction | Affichage |
|----------|---|--|
| A | Branche et débranche le moteur d'aspiration à la première vitesse. | Affiche la vitesse paramétrée |
| B | Diminue la vitesse d'exercice. | Affiche la vitesse paramétrée |
| C | Augmente la vitesse d'exercice. | Affiche la vitesse paramétrée |
| D | Active la vitesse Intensive depuis n'importe quelle vitesse, même à partir du moteur éteint. Cette vitesse est temporisée à 6 minutes, après quoi le système retourne à la vitesse précédemment paramétrée. Cette fonction est adaptée pour faire face aux pointes d'émission des fumées de cuisson. | Affiche alternativement HI et le temps restant une fois par seconde. |
| | Garder la touche appuyée pendant environ 5 secondes, toutes les charges étant éteintes (Moteur+Éclairage), pour brancher/débrancher l'alarme des filtres à charbon actif. | FC+Point (2 clignotements) – Alarme activée FC+Point (1 clignotement) – Alarme désactivée |
| E | Fonction 24H Branche le moteur à la première vitesse et permet une aspiration de 10 minutes par heure. | Affiche 24 et le point en bas à droite clignote une fois par seconde, alors que le moteur est en fonction. Appuyer sur la touche pour débrancher. |
| | L'alarme filtres étant en cours, appuyer sur la touche environ 3 secondes pour effectuer le reset de l'alarme. Ces indications ne sont visibles que lorsque le moteur est éteint. | FF clignote trois fois. À la fin de la procédure, l'indication précédemment affichée s'éteint : FG signale la nécessité de laver les filtres à graisse métalliques. L'alarme entre en fonction après 100 heures de fonctionnement effectif de la hotte. FC signale la nécessité de remplacer les filtres à charbon actif. Laver également les filtres à graisse métalliques. L'alarme entre en fonction après 200 heures de fonctionnement effectif de la hotte. |
| F | Fonction Delay Active le débranchement automatique différé de 30'. Adaptée pour compléter l'élimination d'odeurs résiduelles. Activable à partir de n'importe quelle position. Pour désactiver la fonction, appuyer sur la touche ou couper le moteur. | Affiche la vitesse d'exercice et le point en bas à droite clignote une fois par seconde. |
| | Garder la touche appuyée pendant environ 5 secondes, toutes les charges étant éteintes (Moteur+Éclairage), pour brancher/ débrancher la télécommande. | IR+Point (2 clignotements) – Alarme activée IR+Point (1 Clignotement) – Alarme désactivée |
| G | Allume et éteint l'installation d'éclairage à l'intensité maximum. | - |
| | Garder la touche appuyée pendant environ 2 secondes allume et éteint l'installation d'éclairage en mode Lumière de courtoisie. | - |
| H | Branche/Débranche les résistances pour l'anti-condensation (Chauffage dans 10 minutes). | Le symbole correspondant clignote. |

TELECOMMANDE (FOURNIE SUR DEMANDE)

Il est possible de commander cet appareil au moyen d'une télécommande, alimentée avec des piles alcalines zinc-charbon 1,5 V du type standard LR03-AAA (non compris).

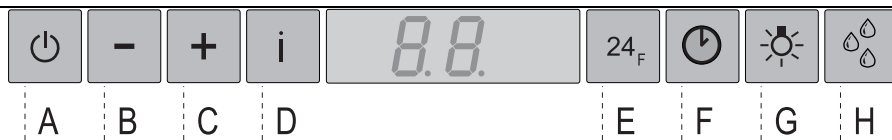
- Ne pas ranger la télécommande à proximité de sources de chaleur.
- Ne pas jeter les piles; il faut les déposer dans les récipients de récolte spécialement prévus à cet effet.







Tableau commandes télécommande

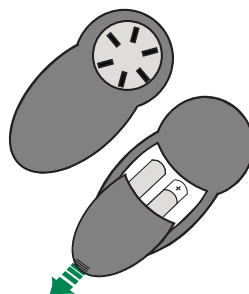

| | | |
|---|--------------------------|--|
|  | Moteur | On / Off Moteur. |
| - | | Diminue la vitesse de fonctionnement à chaque pression. |
| + | | Augmente la vitesse de fonctionnement à chaque pression. |
|  | Intensive | Appui bref : active/désactive la fonction Intensive. |
| | Anti-condensation | Appui long : branche/débranche les résistances pour l'anti-condensation. |
|  | 24H/ Delay | Appui bref : active/désactive la fonction Delay : le débranchement automatique retardé de 30'. L'afficheur indique la vitesse de fonctionnement et le point en bas à droite clignote une fois par seconde. |
| | | Appuyer pendant 2 secondes pour activer/désactiver la fonction 24h : branche le moteur à la première vitesse et permet une aspiration de 10 minutes par heure. L'afficheur indique le numéro 24 et le point en bas à droite clignote une fois par seconde. |
|  | Éclairage | Appui bref : éclairage On / Off |
| | | Appuyé pendant 2 secondes : On / Off lumières de courtoisie |

ENTRETIEN

Ouverture panneau

- Ouvrir le panneau en le tirant.
- Le nettoyer à l'extérieur avec un chiffon humide et un détergent liquide neutre.
- Le nettoyer également à l'intérieur avec un chiffon humide et un détergent neutre ; ne jamais utiliser des chiffons ou des éponges mouillés, ni des jets d'eau ; ne pas utiliser de substances abrasives.

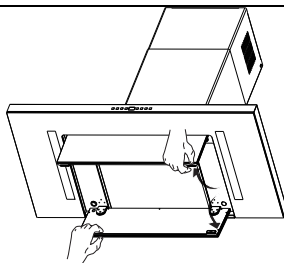

Filtres à graisse métalliques

Ils sont lavables même au lave-vaisselle et ils doivent être lavés chaque fois que le symbole **FG** s'affiche ou au moins tous les 2 mois d'utilisation ou plus souvent en cas d'utilisation particulièrement intensive.

Reset du signal d'alarme

- Éteindre les lumières et le moteur d'aspiration ; au cas où la fonction 24h serait activée, il convient de la désactiver.
- Appuyer sur la touche **E** (Voir paragraphe utilisation).

Nettoyage filtres

- Ouvrir le Confort Panel en tirant sur l'encoche spéciale.
- Retirer les filtres un à la fois en les poussant vers l'arrière du groupe, tout en tirant en même temps vers le bas.
- Laver les filtres en évitant de les plier et les laisser sécher avant de les remonter (tout changement de couleur de la surface du filtre, susceptible de se produire avec le temps, ne nuit en rien à l'efficacité de ce dernier).
- Les remonter en veillant à ce que la poignée soit toujours vers la partie visible externe.
- Refermer le Confort Panel.

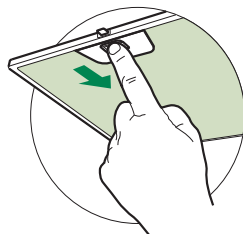

Filtres anti-odeur au charbon actif (version filtrante)

Non lavable et non régénérable, il doit être remplacé à l'affichage de **FC** ou au moins tous les 4 mois. Le signal d'alarme, si préalablement activé, a lieu seulement lorsque le moteur d'aspiration est en marche.

Activation du signal d'alarme

- Dans les hottes en version filtrante, activer le signal d'alarme de saturation filtres au moment de l'installation ou après.
- Éteindre les lumières et le moteur d'aspiration.
- Appuyer sur la touche **D** pour environ 5 sec.
 - 2 clignotements inscription **FC+Point** -- Alarme saturation Filtre C.A. **ACTIVÉE**
 - 1 clignotement inscription **FC+Point** -- Alarme saturation Filtre C.A. **DÉSACTIVÉE**

REPLACEMENT DU FILTRE ANTI-ODEUR AU CHARBON ACTIF

Reset du signal d'alarme

- Éteindre les lumières et le moteur d'aspiration ; au cas où la fonction 24h serait active, il convient de la désactiver.
- Appuyer sur la touche **E** (Voir paragraphe utilisation).

Remplacement du filtre

- Ouvrir le Confort Panel en tirant sur l'encoche spéciale.
- Retirer les filtres à graisse métalliques.
- Retirer le filtre anti-odeur au charbon actif saturé en agissant sur les crochets qui le tiennent en place.
- Mettre le nouveau filtre en l'accrochant bien en place.
- Remonter les filtres à graisse métalliques.
- Refermer le Confort Panel.

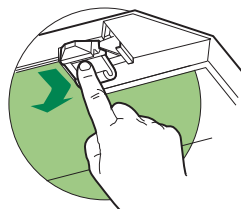

Éclairage

Attention : Cet appareil est doté d'une lumière LED blanche de classe IM conformément à la norme EN 60825-1: 1994 + A1:2002 + A2:2001 : puissance optique maximum émise à 439nm : 7 μ W. Ne pas observer directement avec des instruments optiques (jumelles, lentilles grossissantes...).

- Pour le remplacement, contacter le Service après-vente.
(« Pour l'achat, s'adresser au service après-vente »).

EMPFEHLUNGEN UND HINWEISE

- ⚠ Diese Gebrauchsanleitungen beziehen sich auf die verschiedenen Modelle der Abzugshaube. Darum kann es möglich sein, dass die Beschreibung bestimmter Merkmale für das vorliegende Gerät nicht zutrifft.

INSTALLATION

- Der Hersteller haftet nicht für etwaige Schäden, die durch die fehlerhafte Installation oder falschen Gebrauch entstehen könnten.
- Der min. Sicherheitsabstand zwischen Kochfeld und Abzugshaube beträgt 650 mm (einige Modelle können auch niedriger installiert werden; siehe Absatz Installation).
- Kontrollieren Sie, ob die Netzspannung den Daten des Typenschilds im Innern der Haube entspricht.
- Für Geräte der Klasse I muss kontrolliert werden, ob das häusliche Versorgungsnetz korrekt geerdet ist.

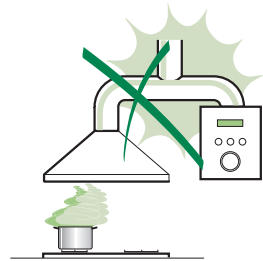

Die Absaughaube mit Hilfe eines Rohrs mit einem Mindestdurchmesser von 120 mm mit dem Rauchabzug verbinden. Der Verlauf des Rauchabzugs soll so kurz wie möglich sein.

- Die Abzugshaube darf nicht an einen Schacht angeschlossen werden, in den Rauchgase geleitet werden (z. B. von Heizkessel, Kaminen, usw.).
- Falls in dem Raum neben dem Abzug auch nicht mit Strom betriebene Geräte (zum Beispiel Gasgeräte) eingesetzt werden, muss für eine ausreichende Belüftung gesorgt werden, damit der Rückfluss der Abgase verhindert wird. Die Küche muss eine direkte Öffnung nach Außen aufweisen, damit ein ausreichender Luftaustausch gewährleistet wird. Wird die Abzugshaube zusammen mit nicht mit Strom betriebenen Geräte eingesetzt, darf der Unterdruck im Raum 0,04 mbar nicht überschreiten, damit die Abgase nicht wieder angesaugt werden.
- Schadhafte Kabel müssen durch den Hersteller oder vom Kundendienst ausgewechselt werden, damit jedes Risiko ausgeschlossen wird.

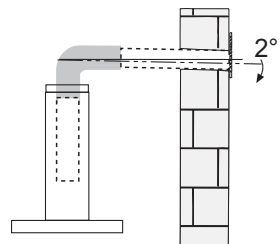

- Falls die Montageanweisungen für die gasbetriebene Kochmulde einen größeren Abstand vorschreiben, als der oben angegebene, muss diese Vorgabe befolgt werden. Es sind sämtliche Abluftvorschriften zu beachten.
- Nur für die Abzugshaube geeignete Schrauben und Kleinteile verwenden.
Achtung: Werden die Schrauben und Befestigungselemente nicht entsprechend der vorliegenden Anleitungen verwendet, besteht Stromschlaggefahr.
- Die Abzugshaube mittels zweipoligem Schalter mit einer Öffnung der Kontakte von mindestens 3 mm an das Netz anschließen.

GEBRAUCH

- Die Abzugshaube wurde ausschließlich für den häuslichen Gebrauch entwickelt, um Kochdünste zu beseitigen.
 - Die Haube darf nur für die ihr zugedachten Zwecke benutzt werden.
- ⚠ **Achtung! Große Flammen bei eingeschalteter Haube niemals unbedeckt lassen.**
- Die Flamme so regulieren, dass sie nicht über den Boden des Kochgeschirrs hinausreicht.
- ⚠ **Achtung! Frittiergeräte müssen während des Gebrauchs stets beaufsichtigt werden: Überhitztes Öl kann sich entzünden.**
- Auf keinen Fall unter der Haube flambieren: Brandgefahr.
 - Kinder ab 8 Jahren und Personen mit eingeschränkten physischen, sensorischen oder psychischen Fähigkeiten, oder mit mangelnden Erfahrungen oder Kenntnissen dürfen nicht mit dem Gerät umgehen, es sei denn, sie werden von einer für ihre Sicherheit verantwortlichen Person beaufsichtigt oder angeleitet. Sicherstellen, dass Kinder nicht mit dem Gerät herumspielen können. Reinigungs- und Wartungsarbeiten dürfen nicht von unbeaufsichtigten Kindern durchgeführt werden.

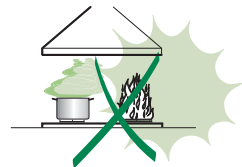

- **ACHTUNG:** Die zugänglichen Teile können während des Gebrauchs der Kochgeräte sehr heiß werden.

WARTUNG

- Vor Reinigungs- oder Wartungsarbeiten am Gerät, muss dieses ausgeschaltet und spannungslos gemacht werden.
- Die Filter stets nach den angegebenen Intervallen reinigen oder auswechseln (Brandgefahr).
- Die Fettfilter sind alle 2 Monate oder bei intensiver Nutzung öfter zu reinigen und können in der Spülmaschine gespült werden.
- Der Aktivkohlefilter ist weder waschbar, noch regenerierbar und muss bei normalem Betrieb zirka alle 4 Monate oder auch öfter ausgewechselt werden, je nach Intensität des Gebrauchs.
- Die Haube mit einem feuchten Lappen und einem neutralen Reinigungsmittel abwischen.



Das Symbol  am Produkt oder auf der Verpackung weist darauf hin, dass das Gerät nicht als normaler Hausmüll entsorgt werden darf. Das ausrangierte Gerät muss vielmehr bei einer speziellen Sammelstelle für elektrische und elektronische Geräte abgegeben werden. Mit der vorschriftsmäßigen Entsorgung des Gerätes trägt der Benutzer dazu bei, schädliche Auswirkungen auf Umwelt und Gesundheit zu vermeiden. Weitere Informationen zum Recycling dieses Produktes können bei der zuständigen Behörde, der örtlichen Abfallbeseitigung oder bei dem Händler, der das Gerät verkauft hat, eingeholt werden.

CHARAKTERISTIKEN

Komponenten

| Pos. | St. | Produktkomponenten |
|-------|---------------------|--|
| 1 | 1 | Haubenkörper mit Schaltern, Beleuchtung, Gebläsegruppe, Filter |
| 2 | 1 | Teleskopkamin bestehend aus: |
| 2.1 | 1 | oberer Kaminteil |
| 2.2 | 1 | unterer Kaminteil |
| 9 | 1 | Reduzierflansch ø 150-120 mm |
| 15 | 1 | Luftaustritt-Anschlussstück |
| 50 | 1 | Board Kontrollgruppe |
| Pos. | St. | Montagekomponenten |
| 7.2.1 | 2 | Befestigungsbügel oberer Kaminteil |
| 11 | 8 | Bügel |
| 12a | 8 | Schrauben 4,2 x 44,4 |
| 12c | 6 | Schrauben 2,9 x 9,5 |
| St. | Dokumentation | |
| 1 | Bedienungsanleitung | |

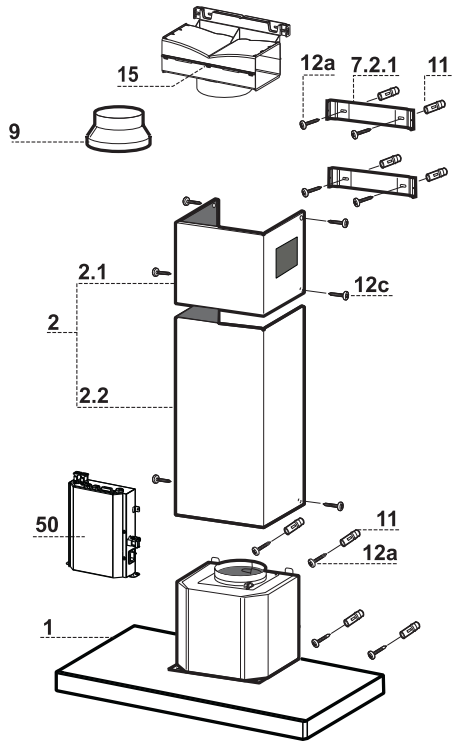

Platzbedarf

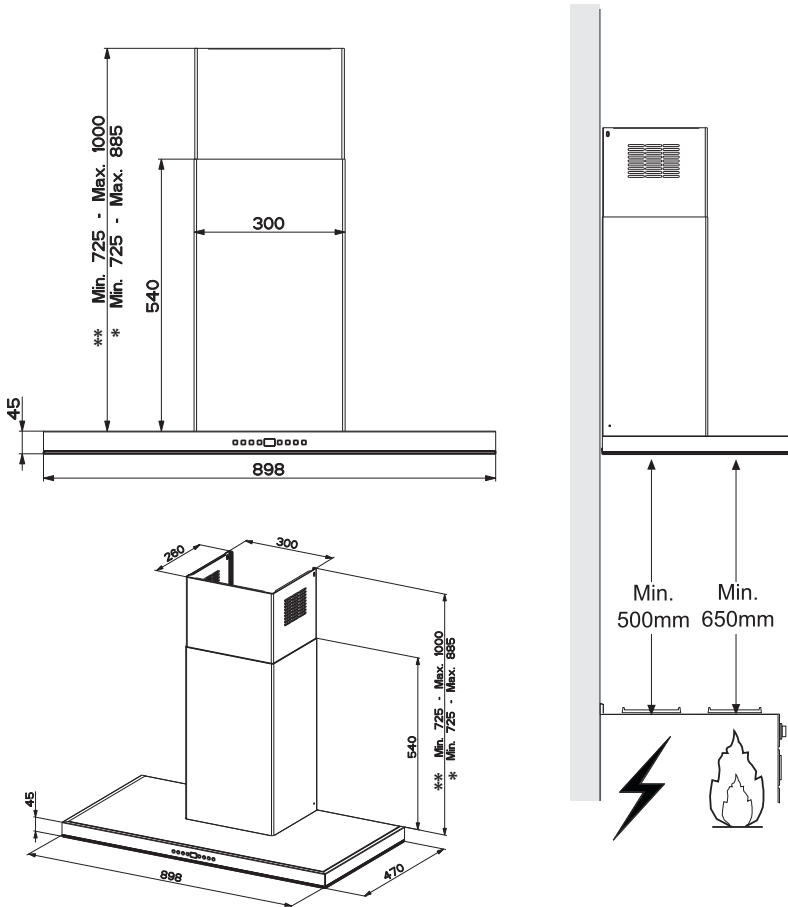

- * Abmessungen der Haube in Abluftversion.
- ** Abmessungen der Haube in Umluftversion.

MONTAGE

Bohren der Befestigungslöcher und Fixieren der Befestigungsbügel

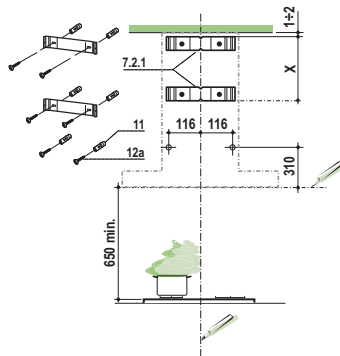

Nachstehende Linien an die Wand zeichnen:

- eine vertikale Linie bis zur Decke oder oberen Begrenzung, und zwar in der Mitte des Bereiches, in dem die Haube montiert werden soll;
- eine horizontale Linie mit einem minimalen Abstand von 650 mm zur Kochfläche.
- Einen Bügel **7.2.1** zirka 1-2 mm unter der Decke oder oberen Begrenzung an die Wand legen und seinen Mittelpunkt (Einschnitte) auf die vertikale Bezugslinie ausrichten.
- Die Mitte der beiden Bügellöcher an der Wand markieren.
- Den zweiten Bügel **7.2.1** an die Wand legen, wobei ein Abstand X mm vom oberen Bügel einzuhalten ist (X = Höhe des jeweiligen oberen Kaminteils); den Mittelpunkt (Einschnitte) auf die vertikale Bezugslinie ausrichten.
- Die Mitte der Bügellöcher an der Wand markieren.
- Wie beschrieben einen Bezugspunkt 116 mm von der vertikalen Bezugslinie und 310 mm oberhalb der horizontalen Bezugslinie kennzeichnen.
- Gleichmaßen an der gegenüberliegenden Seite vorgehen.
- Mit einem Bohrer \varnothing 8 mm die markierten Punkte bohren.
- Die Dübel **11** in die Bohrungen einfügen.
- Die Bügel mit den mitgelieferten Schrauben **12a** (4,2 x 44,4) fixieren.
- 2 der mitgelieferten Schrauben **12a** (4,2 x 44,4) bei den Befestigungslöchern des Haubenkörpers einschrauben, wobei zwischen Wand und Schraubenkopf ein Freiraum von 5-6 mm zu belassen ist.

Montage des Haubenkörpers

- Bevor der Haubenkörper eingehakt wird, die 2 Schrauben **Vr** bei den Haubenkörper-Anhakenpunkten festziehen.
 - Den Haubenkörper bei den Schrauben **12a** einhängen.
 - Die Halteschrauben **12a** definitiv festziehen.
 - Den Haubenkörper mit Hilfe der Schrauben **Vr** ausrichten.
 - Die Haube kann bei Bedarf mit Hilfe weiterer Schrauben und Dübel von innen an der Wand gesichert werden.
-
- Entnehmen Sie die zwei Schrauben in der Nähe des Luftauslasses und nutzen Sie diese für die Befestigung der Board Kontrollgruppe **50**.
 - Die Haube kann bei Bedarf mit Hilfe weiterer Schrauben und Dübel von innen an der Wand gesichert werden.

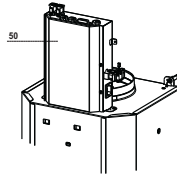
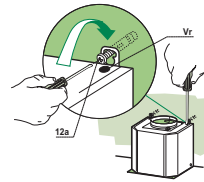

Anschluss der Abluftversion

Bei Abluftbetrieb kann die Haube vom Installateur wahlweise mittels Rohr oder Schlauch (\varnothing 150 oder 120 mm) an die Außenrohrleitung angeschlossen werden.

- Bei Verwendung eines Anschlussrohres \varnothing 120 den Reduzierflansch **9** am Haubenausstritt anbringen.
- Das Rohr mit geeigneten Rohrschellen fixieren. Das hierzu erforderliche Material wird nicht mitgeliefert.
- Eventuell vorhandene Aktivkohlefilter entnehmen.

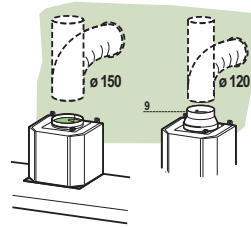

⚠ Achtung! Alle Querschnittänderungen oder Richtungsänderungen des Abluftkanals reduzieren die Leistung der Haube.

LUFTAUSTRITT BEI DER UMLUFTVERSION

- Die beiden Befestigungsschrauben des oberen Bügels **7.2.1** aufschrauben.
- An ihrer Stelle mit den zuvor entfernten Schrauben ein Anschlussstück an die Abzugsöffnung **15** anschrauben.
- Den Anschluss **15** mittels eines starren oder flexiblen Rohrs mit \varnothing 150 mm, das vom Installateur ausgewählt wird, an den Austritt des Haubenkörpers anschließen.
- Sicherstellen, dass der Aktivkohlefilter zur Geruchsbindung vorhanden ist.

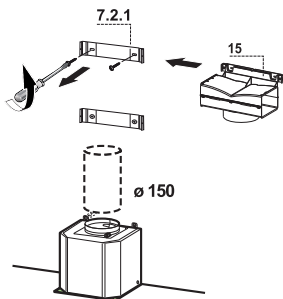

ELEKTROANSCHLUSS

- Verbinden Sie das Steuergerät mit den dafür vorgesehenen Kabeln.
- Stellen Sie sicher, dass Sie den Netzstecker korrekt am Gerät eingesteckt haben.
- Vor Einstecken des Netzsteckers in die Steckdose, ist diese spannungsfrei zu schalten (Sicherung).

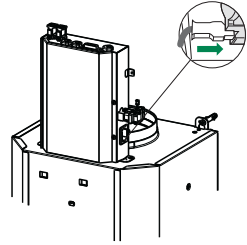

Kaminmontage

Oberer Kaminteil

- Die beiden seitlichen Schenkel leicht auseinanderbiegen, hinter den Bügeln 7.2.1 einhängen und bis zum Anschlag wieder schließen.
- Bei den Bügeln 7.2.1 mit Hilfe der 4 mitgelieferten Schrauben 12c fixieren.
- Überprüfen, ob die Verlängerungen mit den entsprechenden Kaminstützen übereinstimmen.

Unterer Kaminteil

- Die beiden seitlichen Schenkel des Kaminteils leicht auseinanderbiegen, zwischen dem oberen Kaminteil und der Wand einhängen und bis zum Anschlag wieder schließen.
- Den unteren Teil seitlich am Haubenkörper mit 2 der mitgelieferten Schrauben 12c fixieren.

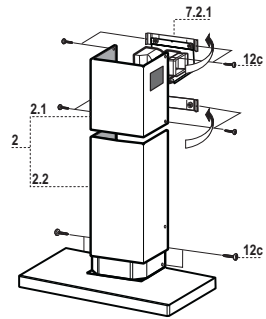

BEDIENUNG

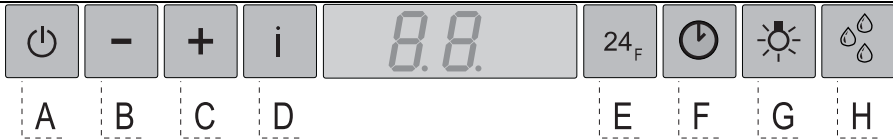

Schalttafel

| Taste | Funktion | Display |
|----------|--|---|
| A | Schaltet den Gebläsemotor in Stufe 1 EIN/AUS | Zeigt die eingestellte Stufe an |
| B | Reduziert die Betriebsstufe | Zeigt die eingestellte Stufe an |
| C | Erhöht die Betriebsstufe | Zeigt die eingestellte Stufe an |
| D | Aktiviert von jeder Betriebsstufe und auch bei abgestelltem Motor die Intensivstufe, die auf 6 Minuten zeitbegrenzt ist. Nach Ablauf dieser Zeit schaltet das System auf die zuvor eingestellte Stufe zurück. Ist für die Beseitigung von sehr intensiven Kochdünsten geeignet. | Macht einmal pro Sekunde abwechselnd HI und die Restzeit sichtbar. |
| | Mit zirka 5 Sekunden langem Gedrückthalten, bei abgeschaltetem Motor und Beleuchtung, wird die Sättigungsanzeige für Kohlefilter aktiviert/deaktiviert. | FC+Punkt (zwei Mal Blinken)–Alarm aktiviert. FC+Punkt (einmal Mal Blinken)–Alarm deaktiviert. |
| E | Funktion 24H Schaltet den Motor in Stufe 1 ein und saugt 10 Minuten pro Stunde. | Zeigt 24 an und der Punkt unten rechts blinkt einmal pro Sekunde während der Motor in Betrieb ist. Wird durch Druck auf die Taste deaktiviert. |
| | Bei eingeschaltetem Filteralarm wird durch 3 Sekunden anhaltendes Drücken der Taste ein Reset des Alarms ausgelöst. Derlei Anzeigen sind nur bei abgestelltem Motor sichtbar. | FF blinkt drei Mal. Nach abgeschlossener Prozedur erlischt die vorherige Anzeige. FG zeigt an, dass die Metallfilter gewaschen werden müssen. Dieser Alarm wird nach 100 effektiven Betriebsstunden der Abzugshaube ausgelöst. FC zeigt an, dass die Geruchsfilter (Aktivkohle) ausgetauscht werden müssen und die Metallfilter zu waschen sind. Dieser Alarm wird nach 200 effektiven Betriebsstunden der Abzugshaube ausgelöst. |
| F | Funktion Delay Aktiviert das automatische Ausschalten mit einer Verzögerung von 30 Minuten. Vervollständigt die Beseitigung von Restgerüchen. Kann von jeder Position aus eingeschaltet werden und wird durch Drücken der Taste oder Abstellen des Motors ausgeschaltet. | Zeigt die Betriebsstufe an und der Punkt unten rechts blinkt einmal pro Sekunde. |
| | Mit zirka 5 Sekunden langem Druck der Taste bei abgeschaltetem Motor und Beleuchtung wird die Fernbedienung aktiviert/deaktiviert. | IR+Punkt (zwei Mal Blinken)–Alarm aktiviert. IR+Punkt (einmal Mal Blinken)–Alarm deaktiviert. |
| G | Schaltet die Beleuchtung ein und aus. | - |
| | Bei längerem drücken der Taste wird die Beleuchtung gedimmt. | - |
| H | Aktiviert/Deaktiviert das Anti-Condensation-System (Temperatur wird in 10 Minuten erreicht) | Das entsprechende Symbol blinkt.  |

FERNBEDIENUNG (OPTION)



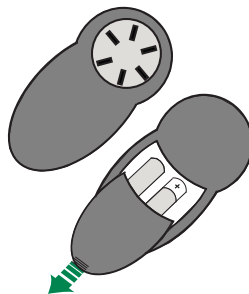

Dieses Gerät kann mit einer Fernbedienung gesteuert werden, welche mit alkalischen Zink-Kohle-Batterien 1,5 V des Standardtyps LR03-AAA versorgt wird (nicht im Lieferumfang enthalten).

- Die Fernbedienung nicht in die Nähe von Hitzequellen legen.
- Batterien müssen vorschriftsmäßig entsorgt werden.



Bedienfeld der Fernbedienung



| | | |
|---|---------------------------------|---|
|  | Motor | Motor EIN/AUS. |
| - | | Reduziert die Betriebsstufe bei jedem Druck. |
| + | | Erhöht die Betriebsstufe bei jedem Druck. |
|  | Intensivstufe | Bei kurzem Druck: schaltet die Intensivstufe EIN/AUS. |
| | Anti-Condensation-System | Bei längerem Druck: schaltet das Anti-Condensation-System EIN/AUS. |
|  | 24H/ Delay | Bei kurzem Druck: Schaltet die Nachlaufsfunktion von 30 Minuten EIN/AUS. Auf dem Display wird die Gebläsestufe sowie ein blinkender Punkt unten rechts angezeigt. Bei zwei Sekunden langem Druck: schaltet die Funktion 24h EIN/AUS: Der Gebläsemotor schaltet in Stufe 1 ein und saugt 10 Minuten pro Stunde. Auf dem Display wird die Nummer 24 und ein blinkender Punkt unten rechts angezeigt. |
|  | Beleuchtung | Bei kurzem Druck: schaltet die Beleuchtung EIN/AUS 2 Sekunden langes Drücken aktiviert/deaktiviert die Dimmfunktion. |

WARTUNG

Öffnen des Paneels

- Das Paneel herausziehen.
- Die Außenflächen mit einem feuchten Lappen und einem neutralen Flüssigreiniger säubern.
- Auch Innen mit einem feuchten Lappen und einem neutralen Reinigungsmittel säubern; keine nassen Tücher oder Schwämme, oder gar Wasser verwenden, und keine schleifenden Mittel einsetzen.

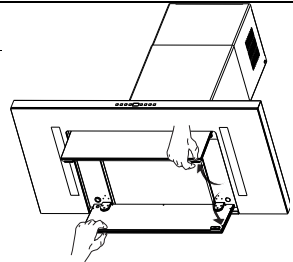

Metallfettfilter

Die Fettfilter sind spülmaschineneeignet und müssen gewaschen werden, sobald am Display die Aufschrift **FG** erscheint oder mindestens alle 2 Monate, oder auch öfter, je nach Intensität des Gebrauchs.

Reset des Alarmsignals

- Die Beleuchtung und den Absaugmotor abschalten und dann die 24-Stunden-Funktion deaktivieren, falls diese zuvor aktiv war.
- Die Taste **E** drücken (siehe Absatz **BEDIENUNG**).

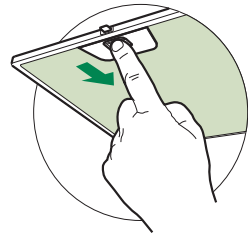

Reinigung der Filter

- Die Paneele zur langen Seite hin aufklappen
- Die Filter einzeln herausnehmen, indem sie in den hinteren Teil der Gruppe geschoben und gleichzeitig nach unten gezogen werden.
- Die Filter waschen, ohne sie zu verbiegen, und vor dem erneuten Einbau trocknen lassen. (Die Farbe der Filteroberfläche kann sich mit der Zeit verändern, was aber die Wirksamkeit keinesfalls beeinträchtigt.)
- Nun den Filter wieder einbauen, so dass der Griff zur Aussenseite zeigt.
- Die Paneele wieder schließen.

Aktivkohle-Geruchsfilter (Umluftvariante)

Der Aktivkohlefilter ist nicht waschbar oder regenerierbar und muss ausgewechselt werden, sobald am Display die Aufschrift **FC** erscheint, oder nach mindestens 4 Monaten. Die Alarmmeldung, wenn zuvor aktiviert, erfolgt nur, wenn der Absaugmotor zugeschaltet ist.

Aktivierung des Alarmsignals

- Bei der Umluftvariante sollte die Alarmanzeige für die Filtersättigung bei der Erstinbetriebnahme aktiviert werden. Zudem kann sie nachträglich wie folgt aktiviert werden:
- Die Beleuchtung und den Absaugmotor abstellen.
- Die Taste **D** zirka **5 Sekunden** lang drücken.
 - Zwei Mal Blinken der Aufschrift **FC+Pünktchen** -- Alarm für Aktivkohlefiltersättigung **AKTIVIERT**.
 - Einmal Blinken der Aufschrift **FC+Pünktchen** -- Alarm für Aktivkohlefiltersättigung **DEAKTIVIERT**.

AUSWECHSELN DES AKTIVKOHLE-GERUCHSFILTERS

Reset des Alarmsignals

- Die Beleuchtung und den Absaugmotor abschalten und dann die 24-Stunden-Funktion deaktivieren, falls diese zuvor aktiv war.
- Die Taste **E** drücken (siehe Absatz **BEDIENUNG**).

Auswechseln des Filters

- Das Paneel öffnen, indem es zur entsprechenden Kerbe gezogen wird.
- Die Fettfilter aus Metall entfernen.
- Den gesättigten Aktivkohle-Geruchsfilter durch Öffnen der Klammern ausbauen.
- Den neuen Filter in seinen Sitz einhängen.
- Die Fettfilter aus Metall wieder einbauen.
- Die Paneele wieder schließen.

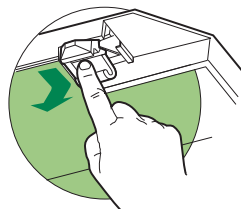

Beleuchtung

LED-Strahler

- Für den Austausch der LED-Strahler wenden Sie sich bitte an den Kundendienst.

Achtung: Dieses Gerät ist mit einer weißen LED-Lampe der Klasse 1M gemäß EN 60825-1 ausgestattet: 1994 + A1:2002 + A2:2001; max. gelieferte Lichtleistung @439nm: 7µW. Nicht direkt mit optischen Instrumenten (Fernglas, Lupe, usw.) in das Licht schauen.

TAVSİYELER VE ÖNERİLER

△ Kullanım talimatları, bu ev aletinin çeşitli modelleri için geçerlidir. Aynı şekilde, bu ürünle ilgisi olmayan özelliklerin tanımlarını da görebilirsiniz.

MONTAJ

- Yanlış veya hatalı montajdan doğan yaralanma ve hasarlar için imalatçı yükümlü olmayacaktır.
- Pişiricinin üst kısmı ve davlumbaz arasındaki minimum güvenlik mesafesi 650 mm'dir. (Bazı modeller daha alçak mesafeye monte edilebilir, lütfen çalışma boyutları ve montaj paragraflarına bakınız.)
- Ana voltajın davlumbazın iç tarafına sabitlenmiş olan derecelendirme plakasındaki ile uyumlu olduğunu kontrol edin.

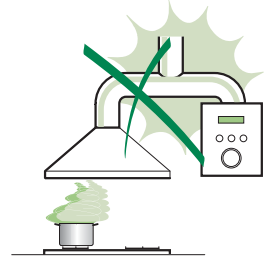

- I. sınıf ev aletleri için, ev güç kaynağının yeterli topraklama sağladığından emin olun. Aspiratörü egzoz bacasına minimum çapı 120 mm olan bir boru vasıtasıyla bağlayın. Baca hattı mümkün olduğu kadar kısa olmalıdır.

- Davlumbazı tutuşabilir gazlar taşıyan egzoz kanallarına bağlamayın (kazanlar, şömineler, vs.).

- Eğer davlumbaz elektrikli olmayan ev aletleri ile birlikte kullanılacaksa (ör. gazlı ev aletleri), egzoz gazının geri tepmesini engellemek adına odada yeterli derecede bir havalandırma olması garanti edilmelidir. Temiz havanın girişini garanti etmek adına mutfakta temiz hava girişini sağlayan bir açıklık olmalıdır. Davlumbazın elektrik dışında enerji veren ev aletleri ile birlikte kullanılması durumunda, davlumbazın gazları geri yollamasını engellemek adına odadaki negatif basınç 0,04 barı aşmamalıdır.

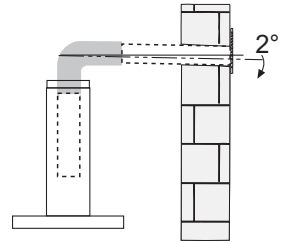

- Güç kablosuna zarar gelmesi durumunda, herhangi bir riski engellemek adına imalatçı veya teknik servis birimince değiştirilmelidir.

- Gaz ocağının montaj talimatlarında yukarıda belirtilenden daha fazla bir mesafe belirtilmişse, buna dikkat edilmesi gerekir. Hava deşarjı ile ilgili yönetmeliklere uyulması gerekir.
- Davlumbazı desteklemek için sadece vida ve küçük parçalar kullanın.
Uyarı: İşbu talimatlar uyarınca vidaları veya sabitleme aletlerini kullanmamak elektrik tehlikelerine yol açabilir.
- Davlumbazı, arasında en az 3mm irtibat mesafesi olan iki kutuplu bir anahtar vasıtasıyla cereyana bağlayın.

KULLANIM

- Davlumbaz mutfak kokularını gidermek adına ev kullanımı için tasarlanmıştır.
- Davlumbazı asla tasarlandığı amaçlar haricinde kullanmayın.
- Davlumbaz çalışırken altında boşuna yanan yüksek ateş asla bırakmayın.
- Ateş yoğunluğunu sadece tencere altında kalacak ve yanlardan taşmadığından emin olacak şekilde ayarlayın.
- Fritözler kullanım esnasında sürekli izlenmelidir: fazla ısınmış yağ, ateş alabilir.
- Davlumbaz altında flambe yapmayınız; yangın riski.
- Bu ev aleti, 8 yaş üstü çocuklar ve fiziksel, duyuşsal veya akli yetersizliği olan veya tecrübe ve bilgi eksikliği olan kişilerce bu kişilerin güvenliğinden sorumlu olan kişilerin gözetimi altında veya ev aletinin kullanımı ile ilgili talimatlar kendilerine verildiği durumlarda kullanılabilir. Çocuklar, ev aleti ile oynamamalıdır. Temizleme ve bakım gözetiminde olmadıklarında çocuklarca yapılmayacaktır.

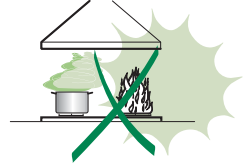

- “**DİKKAT**: Pişirme aletleri ile kullanıldıklarında temas edilebilir parçalar ısınabilir.”

BAKIM

- Herhangi bir bakım işlemine başlamadan evvel ev aletini kapatın veya ana güç kaynağından fişini çekin.
- Belirlenmiş zaman sonunda filtreleri temizleyin ve/veya değiştirin (Yangın tehlikesi).
- Yağ filtreleri her 2 ayda bir veya yoğun kullanım olması durumunda daha sık olarak temizlenmelidir ve bulaşık makinesinde yıkanabilirler.
- Aktif karbon filtresi yıkanabilir değildir, yeniden kullanılamaz ve her 4 ayda bir veya yoğun kullanım olması durumunda daha sık olarak değiştirilmelidir.
- Davlumbazı nemli bir bez ve nötr sıvı deterjanla temizleyin.

Ürün üstündeki veya paketindeki  sembolü, bu ürünün evsel atık olarak değerlendirilmeyeceğinin göstergesidir. Elektrikli ve elektronik ekipmanın geri dönüşümü için uygun toplama noktasına teslim edilmelidir. Bu ürünün doğru şekilde bertaraf edildiğinden emin olarak, bu atık ürününün uygun olmayan şekilde işlenmesinden doğacak çevre ve insan sağlığı için potansiyel olumsuz sonuçların engellenmesine yardımcı olacaksınız. Bu ürünün geri dönüşümü ile ilgili daha detaylı bilgi için lütfen yerel yetkili ofisiniz, evsel atık bertaraf hizmeti veya ürünü satın aldığınız mağaza ile irtibata geçiniz.

ÖZELLİKLER

Parçalar

| Ref. | Adet | Ürünün parçaları |
|-------|----------|--|
| 1 | 1 | Şunlardan oluşan davlumbaz gövdesi: Kumandalar, Lamba, Fan grubu, Filtreler |
| 2 | 1 | Şunlardan oluşan teleskopik baca: |
| 2.1 | 1 | Üst baca |
| 2.2 | 1 | Alt baca |
| 9 | 1 | Redüksiyon Flaşı ø 150-120 mm |
| 15 | 1 | Hava Çıkışı Rakoru |
| 50 | 1 | Kontrol kartı grubu |
| Ref. | Adet | Montaj Parçaları |
| 7.2.1 | 2 | Üst Baca Tesbit Braketleri |
| 11 | 8 | Dübeller |
| 12a | 8 | Vidalar 4,2 x 44,4 |
| 12c | 6 | Vidalar 2,9 x 9,5 |
| Adet | Belgeler | |
| 1 | 1 | Talimat Kılavuzu |

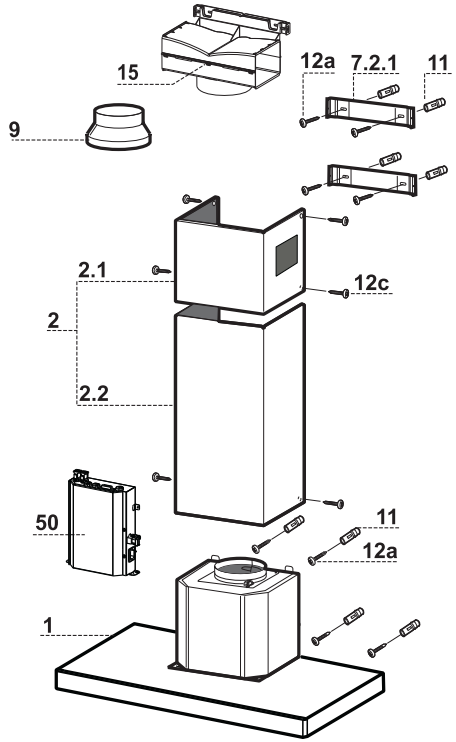

Boyutlar

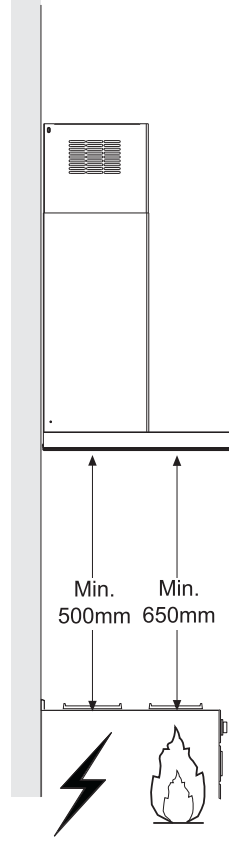
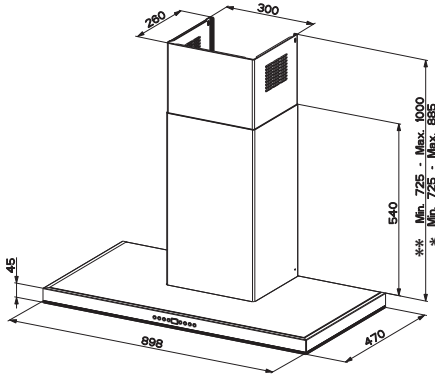
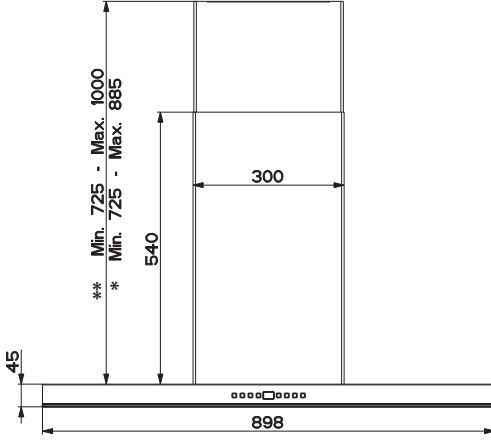

* Emici versiyon davlumbaz için ölçüler.

** Filtre edici versiyon davlumbaz için ölçüler.

MONTAJ

Devarın Delinmesi ve Bağlantı Elementlerinin Tespiti

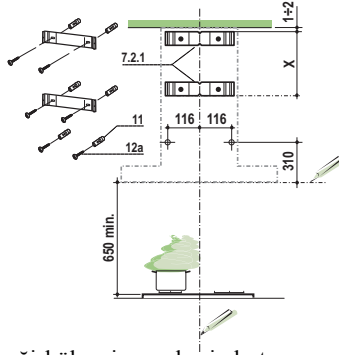

Duvarda;

- Davlumbazın monte edileceği bölgenin merkezinde tavana veya üst sınıra kadar dikey bir çizgi ile;
- Pişirme hattından itibaren min. 650 mm üstünde yatay bir çizgi çizin.
- **7.2.1** bağlantı elementini gösterildiği gibi merkezini referans dikey çizgiye hizalayarak (yarık kısmını) tavadan veya üst sınırdan 1-2 mm mesafeye yaslayın.
- Bağlantı elementleri delik merkezlerini işaretleyin.
- **7.2.1** bağlantı elementini gösterildiği gibi merkezini referans dikey çizgiye hizalayarak (yarık kısmını) ilk bağlantı elementinin X mm altına yaslayın (X=Verilen Üst Bacanın Yüksekliği).
- Bağlantı elementinin Delik merkezlerini işaretleyin.
- Gösterildiği gibi Dikey referans çizgizinden 116 mm mesafede ve Yatay referans hattından 310 mm yükseklikte bir referans noktası işaretleyin .
- Aynı işlemi karşı taraf için de tekrarlayın.
- İşaretlenen noktaları $\varnothing 8$ mm uç ile delin.
- **11** dubellerini deliklere yerleştirin.
- Verilen **12a** (4,2 x 44,4) vidalarını kullanmak sureti ile bağlantı elementlerini tespit edin.
- Davlumbaz gövdesinin tespiti için verilen 2 adet **12a** (4,2 x 44,4) vidasını, vida kafaları ile duvar arasında 5-6 mm mesafe birtakacak şekilde sıkın .

Davlumbaz Gövdesinin Montajı

- Davlumbaz gövdesini takmadan önce, Davlumbaz gövdesi üzerinde bulunan noktalara 2 **Vr** vidayı sıkıştırın.
- Davlumbaz gövdesini **12a**. vidalarına tutturun
- **12a** destek vidalarını iyice sıkıştırın.
- Davlumbaz Gövdesini hizalamak için **Vr** vidalarıyla oynayın.
- Öndeki hava tahliyesine yakın olan 2 vidayı çıkarın ve bunları Kontrol Grubu **50**'yi sıkmak için kullanın. hizalayınız.
- Gerekli görülmesi halinde, gövdesinin iç kısmına yerleştirilebilecek iki adet dübelli vida ile, bacanın duvara tespit edilmesi mümkündür.

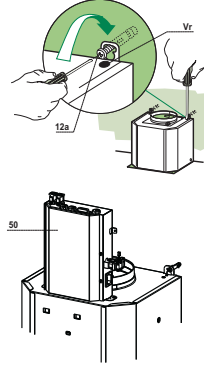

Bağlantılar

ASPIRATÖRLÜ MODEL HAVA ÇIKIŞI

Aspiratörlü modelin montajı için, davlumbaz, montörün seçeceği 150 yada 120 mm çapında sert veya esnek bir boru ile çıkış kanalına bağlanmalıdır.

- $\varnothing 120$ mm çapında boru ile bağlantı için, redüksiyon flanşını (9) davlumbaz gövdesi çıkışına yerleştiriniz.
- Boruyu uygun kelepçelerle sıkarak sabitleyiniz. Bu malzeme davlumbaz donanımıyla birlikte verilmemiştir.
- Varsa aktif karbonlu koku alma filtrelerini çıkarınız.

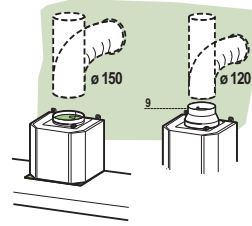

FİLTRELİ SİSTEMDE HAVA ÇIKIŞI

- Alt askıyı **7.2.1** sabitleyen iki vidayı yerinden sökünüz.
- Hava Çıkış Bağlantısını **15** önceden çıkarılmış olan 2 vida ile yerine sabitleyin.
- **15** no.lu Bağlantıyı, montaj görevlisinin seçimine göre $\varnothing 150$ mm çapında sert veya esnek bir hortum ile Davlumbaz Gövdesi Çıkışına bağlayınız.
- Aktif Karbonlu Koku önleyici Filtrenin bulunduğundan emin olunuz.

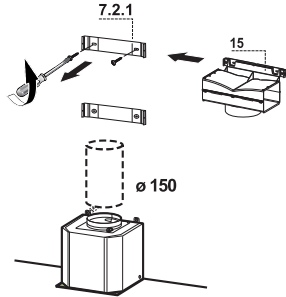

ELEKTRİK BAĞLANTISI

- Davlumbazı şebeke ceryanına bağlarken aray temas aralığı en az 3 mm olan çift kutuplu bir elektrik anahtarı koyunuz.
- Güç kablosunun düzgün Kontrol Kurulu Birimi prize takılı olduğundan emin olun.
- Onlar uyumlu emin, Kontrol Kurulu Birimi sağlanan soketlerine tüm konnektörlerini bağlayın.

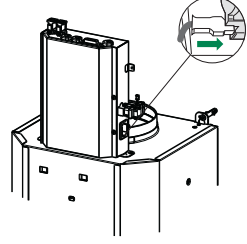

Bacanın montajı

Üst baca

- İki yan kenarı hafifçe açınız, bunları braketlerin 7.2.1 arkasına geçirin ve tam dayanana kadar tekrar kapatınız.
- Cihaz donanımında verilen 4 adet vidayla 12c (2,9 x 9,5) yan taraflarından braketlere sabitleyin.
- Rakor uzantılarının çıkışının baca ağızlarına denk gelmesine dikkat ediniz.

Alt baca

- Bacanın iki yan kenarını hafifçe açınız, Üst baca ile duvar arasına geçirip tam dayanana kadar kapatınız.
- Cihaz donanımında verilen 2 adet vidayla 12c (2,9 x 9,5) alt tarafını davlumbaz gövdesine sabitleyin.

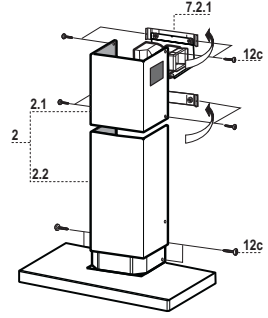

KULLANIM



Kumanda Tablosu

| Tuş | Fonksiyon | Gösterge |
|----------|--|---|
| A | Emme motorunu ilk hızda çalıştırır. | Ayarlanan hızı görüntüler |
| B | Çalışma hızını düşürür. | Ayarlanan hızı görüntüler |
| C | Çalışma hızını yükseltir. | Ayarlanan hızı görüntüler |
| D | Motor kapalıyken de herhangi bir hızdan Yoğun hız geçer, bu hız 6 dakika zaman ayarlıdır, bu sürenin bitmesiyle sistem daha önceden ayarlanan hız geri döner. Pişirme sırasındaki dumanın fazla yayılmasını engellemek için uygundur. | HI ve sırayla kalan zamanı saniyede bir olarak görüntüler. |
| | Bütün bağlantılar (Motor + Işık) kapalı olduğunda, 5 saniyelğine tuşu basılı tuttuğunuzda Aktif Karbon Filtre alarmı Devreye Girer / Devreden Çıkar. | FC+Nokta (2 Yanıp Sönme)–Alarm Devrede. FC+Nokta (1 Yanıp Sönme)–Alarm Devre Dışı. |
| E | 24 İşlevi Motoru ilk hızında çalıştırır ve saatte 10 dakikalık bir aspirasyon sağlar. | 24 görüntülenir ve motor çalışmakta iken sağ alt bölümdeki nokta saniyede bir kez yanıp söner. Tuşa basılarak devreden çıkartılır. |
| | Filtre alarmı durumunda ilgili tuşa 3 saniye boyunca basarak alarmı sıfırlayabilirsiniz. Bu bildirimler sadece motor kapalı iken görüntülenir. | FF üç kez yanıp söner. Prosedür tamamlandıktan sonra daha önce görüntülenilen işaret söner: FG yağlanmaya karşı metal filtrelerin yıkanması gereğini işaret eder. Alarm Davlumbazın 100 saatlik yoğun kullanım süresinden sonra devreye girmektedir. FC karbon filtrelerin değiştirilmesi ve ayrıca yağlanmaya karşı metal filtrelerin de yıkanması gereğini işaret eder. Alarm Davlumbazın 200 saatlik efektif çalışma süresinden sonra devreye girmektedir. |
| F | Gecikme İşlevi 30' geciktirmeli otomatik kapanışı devreye alır. Kalan kokuların giderilmesi için uygundur. Herhangi bir konumdan devreye alınabilen bu komut, motoru kapatmak veya düğmeye basmak sureti ile devre dışı bırakılır. | Çalışmanın hızı görüntülenir ve sağ alt bölümdeki nokta saniyede bir kez yanıp söner. |
| | Bütün bağlantılar (Motor + Işık) kapalıyken 5 saniyelğine tuşu basılı tuttuğunuzda Kumanda Devreye Girer/Devreden Çıkar. | IR+Nokta (2 Yanıp Sönme)–Alarm Devrede. IR+Nokta (1 Yanıp Sönme)–Alarm Devre Dışı. |
| G | Aydınlatma tesisatını maksimum yoğunlukta açar ve kapatır. | - |
| | Yaklaşık 2 saniye boyunca düğmeye basılması aydınlatma cihazını “courtesy light” biçiminde açar ve kapatır. | - |
| H | Yoğuşma önleme dayanıklılık işlevini aktive eder / devreden çıkartır (10 dakika ısıtma). | İlgili sembol yanıp söner. |

TELEKUMANDA (OPSİYONEL)

Bu cihaza bir telekumanda ile de komut verilebilir; bu kumanda 1,5 Voltluk çinko-karbonlu LR03-AAA tipi standart alkalın pillerle çalışır (dahil değildir).

- Telekumandayı ısı kaynakları yakınında bırakmayınız.
- Pilleri çevreye atmayınız, bunlara ayrılmış çöp toplama kaplarına atınız.

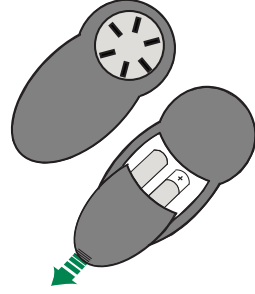

Uzaktan Kumanda Panosu



| | | |
|----------|-----------------------------|--|
| | Motor | Motor Açık / Kapalı |
| - | | Her basışta çalışma hızını azaltır. |
| + | | Her basışta çalışma hızını artırır. |
| | Yoğun | Kısa basış: Yoğun işlevini aktive eder / devreden çıkartır. |
| | Yoğuşma önleyici | Uzun basış: Yoğuşma önleme dayanıklılık işlevini aktive eder / devreden çıkartır. |
| | Gecikme (Delay)/24 H | Kısa basış: Gecikme işlevini aktive eder / devreden çıkartır: 30 dakika sonra otomatik kapanma özelliği. Çalışmanın hızı ekranda görüntülenir ve sağ alt bölümdeki nokta saniyede bir kez yanıp söner. 2 saniye basış 24s işlevini aktive eder / devreden çıkartır: Motoru ilk hızında çalıştırır ve saatte 10 dakikalık bir aspirasyon sağlar. Ekran 24 sayısını gösterir ve sağ alt bölümdeki nokta saniyede bir kez yanıp söner. |
| | Işık | Kısa basış Işıklar Açık / Kapalı 2 saniye basılı tutulduğunda: Courtesy Light Açık / Kapalı |

BAKIM

Panelin açılması

- Panoyu çekerek açın.
- Dış taraftan nemli bir bez ve sıvı nötr deterjan ile temizleyiniz.
- İç taraftan nötr deterjan ve nemli bez kullanmak sureti ile temizleyiniz; ıslak bez veya sünger kullanmayınız, su sıkmayınız, aşındırıcı maddeler kullanmayınız.

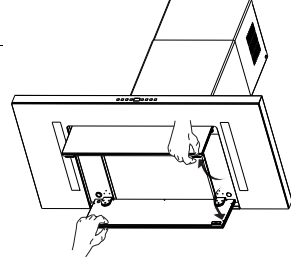

Yağlanmaya karşı metal filtreler

Bulaşık makinesinde yıkanabilirler, ekranda **FG** sembolü görüldüğünde ya da yaklaşık her 2 aylık kullanım sonrasında veya özellikle yoğun kullanım durumunda daha sıklıkla yıkanmaları gerekir.

Alarm sinyalinin sıfırlanması

- Işıkları ve emme Motorunu kapatın, şayet 24h işlevi devredeyse, kapatın.
- **E** tuşuna basın (Kullanım paragrafına bakın).

Filtrelerin Temizlenmesi

- Confort Panellerini uygun şekilde çekerek açın.
- Yağ önleyici Filtreleri, grubun arka bölümüne doğru iterek ve aynı anda aşağıya doğru çekerek birer birer çıkarın.
- Kıvrılmalarını engelleyerek filtreleri yıkayınız ve tekrar takmadan önce kurumaya bırakın. (Filtrenin yüzeyinin renginde zaman içerisinde gözlenebilecek olan değişimler, filtrenin etkinliğini etkilemez.)
- Tutamağın dış görünür tarafta olduğuna dikkat ederek filtreleri tekrar monte edin.
- Confort Panellerini kapatın.

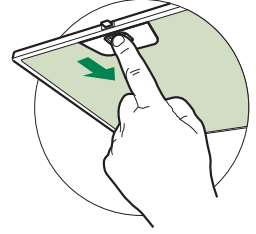

Koku Emici Aktif Karbonlu Filtreler (Filtre Edici Sürüm)

Yıkanamaz, yeniden kullanılamaz, ekranda FC görüntülediğinde veya en az 4 ayda bir değiştirilir. Alarm sinyali, eğer önceden etkinleştirilmişse, sadece Aspirasyon Motoru çalıştırıldığı zaman çalışır.

Alarmın devreye alınması

- Filtre edici sürümlü Davlumbazlarda, Filtrelerin dolma alarmı sinyali, kurulum anında veya devamında devreye alınır.
- Işıkları ve aspiratör motorunu kapatın.
- Yaklaşık 5 saniye kadar **D** tuşuna basın.
 - **FC+Nokta** yazısı 2 kez yanıp sönüyorsa C.A. Filtre doyumluk Alarmı **DEVREDEDİR**.
 - **FC+Nokta** yazısı 1 kez yanıp sönüyorsa C.A. Filtre doyumluk Alarmı **DEVRE DIŞIDIR**.

AKTİF KARBON KOKU ÖNLEYİCİ FİLTRENİN DEĞİŞTİRİLMESİ

Alarm sinyalinin sıfırlanması

- Işıkları ve emme Motorunu kapatın, şayet 24h işlevi devredeyse, kapatın.
- **E** tuşuna basın (Kullanım paragrafına bakınız).

Filtrenin Değiştirilmesi

- Confort Panellerini uygun şekilde çekerek açın.
- Yağ önleyici metalik filtreleri çıkarın.
- Dolmuş olan Koku Emici Aktif Karbonlu Filtreyi ilgili kancalara müdahale ederek çıkartın.
- Yeni Filtreyi yuvasına takarak monte edin.
- Yağ önleyici metalik filtreleri yerine takın.
- Confort Panellerini kapatın.

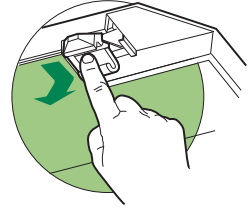

Aydınlatma

Dikkat: Bu cihazda EN 60825-1: 1994 + A1:2002 + A2:2001 normuna uygun olarak 1M sınıfı beyaz LED lamba kullanılmıştır; @439nm'de yayılan azami optik güç: 7µW. Optik aygıtlarla (dürbün, büyüteç....) doğrudan bakmayın.

- Değiştirmek için Teknik Servisle bağlantı kurun. ("Edinmek için teknik servisle bağlantı kurun").



Franke S.p.a.
Via Pignolini,2
37019 Peschiera del Garda (VR)
www.franke.it

991.0380.934_ver1