

FMY 24 WCR

EN	Installation and user manual	Wine cooler
DE	Installations- und Gebrauchsanweisung	Weinkühler
FR	Manuel d'installation et mode d'emploi	Cave à vin
NL	Installatie- en gebruikershandleiding	Wijnkoeler
IT	Manuale per l'installazione e l'uso	Cantinetta vino
ES	Manual de instalación y servicio	Refrigerador de vinos
PT	Manual de instalação e de assistência	Esfriador de vinho
EL	Εγκατάσταση και εγχειρίδιο συντήρησης	Ψύκτης κρασιών
CS	Montážní a servisní návod	Chladič vína
PL	Instrukcja montażu i obsługi	Chłodziarka do wina
RO	Manual de instalare și service	Vitrină frigorifică pentru sticle de vin
SK	Návod na inštaláciu a obsluhu	Chladič vína
RU	Руководство по установке и обслуживанию	Винный шкаф
UK	Посібник зі встановлення та обслуговування	Холодильник для вина
TR	Kurulum ve servis kılavuzu	Şarap soğutucusu
AR	التثبيت ودليل المستخدم	مبرد النبيذ

List of languages

EN	Installation and user manual	5
DE	Installations- und Gebrauchsanweisung	14
FR	Manuel d'installation et mode d'emploi	23
NL	Installatie- en gebruikershandleiding	32
IT	Manuale per l'installazione e l'uso	41
ES	Manual de instalación y servicio	50
PT	Manual de instalação e de assistência	59
EL	Εγκατάσταση και εγχειρίδιο συντήρησης	68
CS	Montážní a servisní návod	77
PL	Instrukcja montażu i obsługi	86
RO	Manual de instalare și service	95
SK	Návod na inštaláciu a obsluhu	104
RU	Руководство по установке и обслуживанию	113
UK	Посібник зі встановлення та обслуговування	122
TR	Kurulum ve servis kılavuzu	131
AR	التثبيت ودليل المستخدم	140

Table of Contents

Safety information	6
Installation	9
Overview	11
Operations	12
Cleaning and maintenance	12
Troubleshooting	13
Support	13

Before the installation and use of the appliance, carefully read the supplied instructions.

Always keep the instructions with the appliance for future reference.

To prevent danger stemming from instability of the device, you must fasten it in place, following the assembly instructions strictly.

Whenever moving or transporting the device, keep it in a vertical position.

 This appliance can be used by children aged from 8 years and above and persons with reduced physical, sensory or mental capabilities or lack of experience and knowledge if they have been given supervision or instruction concerning use of the appliance in a safe way and understand the hazards involved.

 Children shall not play with the appliance.

 Cleaning and user maintenance shall be made by the user and not by children without supervision!

 Young children should be supervised to ensure that they do not play with the appliance.

 This appliance may be used by children between 3 and 8 years of age and persons with very extensive and complex disabilities, if they have been properly instructed.

 Children of less than 3 years of age should be kept away from the appliance unless continuously supervised.

 Do not let children play with the appliance.

 Children shall not carry out cleaning and user maintenance of the appliance without supervision.

 Keep all packaging away from children and dispose of it appropriately.

 This refrigerating appliance is intended to be used at ambient temperatures ranging from 16 °C to 38 °C.

 Wait at least 4 hours before connecting the appliance to the power supply. This is to allow the oil to flow back in the compressor.

 This appliance is not suitable for freezing foodstuffs.

 There is no difference in consumption between the possible configuration of the shelves/basket.

 **WARNING:** When positioning the appliance, ensure the supply cord is not trapped or damaged.



























 This appliance is intended to be used in household and similar applications.

 **WARNING:** Do not locate multiple portable socket-outlets or portable power supplies at the rear of the appliance.

 After installing the device, ensure the power cable and socket are easy to reach. If it not possible to reach the power cable and socket, ensure that the plug is connected to a circuit breaker.

 Keep the ventilation openings on the casing of the device free.

 Do not use mechanical devices, or any means not suggested by the manufacturer, to speed up defrosting.

-  Do not damage the coolant circuit.
 -  Contact the after sales service to replace the LEDs.
 -  Do not stare at operating lamp. It may be harmful to the eyes.
 -  The cable must not be bent or crushed.
 -  The cable must be checked on a routine basis and replaced only by authorised technicians.
 -  The power supply cable is of a Y type. Contact the after sales service to replace it.
 -  Do not use electrical equipment inside the wine compartments, unless they are of a kind suggested by the manufacturer.
 -  Do not store explosive substances such as aerosol cans with a flammable propellant in this appliance.
 -  The Manufacturer shall not be liable if any of the above rules are not complied with.
 -  **WARNING:** Keep ventilation openings, in the appliance enclosure or in the built-in structure, clear of obstruction.
 -  **WARNING:** Do not use mechanical devices or other means to accelerate the defrosting process, other than those recommended by the manufacturer.
 -  **WARNING:** Do not damage the refrigerant circuit.
 -  **WARNING:** Do not use electrical appliances inside the wine compartment of the appliance, unless they are of the type recommended by the manufacturer.
 -  Do not store explosive substances such as aerosol cans with a flammable propellant in this appliance.
 -  Risk of fire and electrical shock or fire.
 -  Be careful not to cause damage to the refrigerant circuit. It contains isobutane (R600a), a natural gas with a high level of environmental compatibility. This gas is flammable.
 -  If damage occurs to the refrigerant circuit, make sure that there are no flame and sources of ignition in the room. Ventilate the room.
 -  Do not let hot items to touch the plastic parts of the appliance.
 -  Do not store flammable gas and liquid in the appliance.
 -  Do not put flammable products or items that are wet with flammable products in, near or on the appliance.
 -  Do not touch the compressor or the condenser. They are hot.
 -  The device is a wine cooler. It is only intended for storing wine.
 -  Only store wine in unopened bottles.
 -  The wine cooler is not suitable for cooling foods.
 -  Do not store any perishable food in the wine cooler.
 -  The fridge is not intended to be brought into contact with food.
 -  The fridge is not intended for the storage of medicines.
- NOTE: Condensating moisture on glass doors.**
- When the ambient humidity is above 65 % in 25 °C ambient temperature, moisture will condense on the glass door.

Disposal



The symbol on the product or on the packaging indicates that the device must not be disposed of in the domestic waste.

This appliance is manufactured with recyclable or reusable materials. Dispose of it in accordance with local waste disposal regulations. For further information on the treatment, recovery and recycling of household electrical appliances, contact your local authority, the collection service for household waste or the store where you purchased the appliance. This appliance is marked in compliance with European Directive 2012/19/EU, Waste Electrical and Electronic Equipment (WEEE).

By ensuring this product is disposed of correctly, you will help prevent negative consequences for the environment and human health.

The symbol on the product or on the accompanying documentation indicates that it should not be treated as domestic waste but must be taken to an appropriate collection center for the recycling of electrical and electronic equipment.

Package information

Packaging materials of the product are manufactured from recyclable materials in accordance with our National Environment Regulations. Do not dispose of the packaging materials together with the domestic or other wastes. Take them to the packaging material collection points designated by the local authorities.

Energy saving tips

Do not open the door frequently or leave it open longer than absolutely necessary.

Installation

Positioning and connection

Installation, electrical connections and repairs must be carried out by a qualified technician.

Unpacking

Unpack the device immediately and make sure it has not been damaged during transport. Should it be damaged, do not connect, and get in touch with the Dealer.

Carefully remove the protections and the adhesives, open the door and make sure all the components are present.

Take out the power supply cable.

Positioning

Position the device in a well ventilated area, not damp and free (avoid cabinets with closed walls).

Keep the device away from heat sources.

Make sure the minimum distances between the device and the walls of the room where it is placed are kept, in order to ensure perfect ventilation of the device.

See figure.

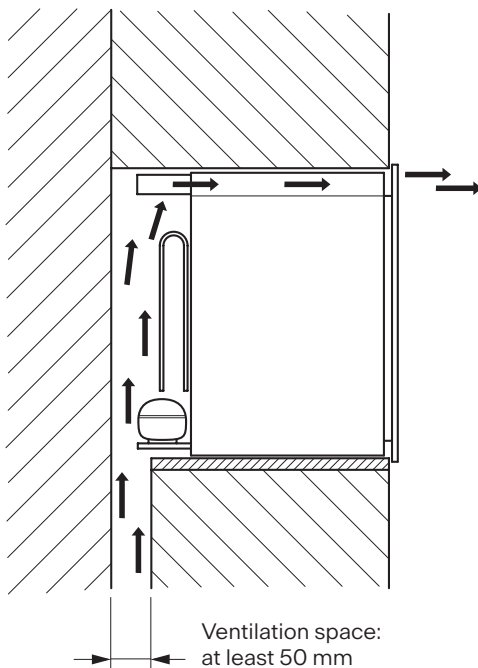

Wiring connection

After transport, stand the device vertically, and wait for at least 3 hours before connecting it to the wiring system. Before putting the plug into the power socket, make sure that:

- the socket is earthed and according to legal regulations;
- the socket is able to hold up to the maximum power load of the machine, indicated on the Data Sheet table or on the feature plate to the bottom right (see Overview);
- the power supply voltage falls within the range indicated on the Data Sheet table or on the feature plate to the bottom right (see Overview);
- the power socket is compatible with the plug of the device. Otherwise, replace the socket or the plug; do not use extensions or multiple sockets.

Dimensions of the compartment

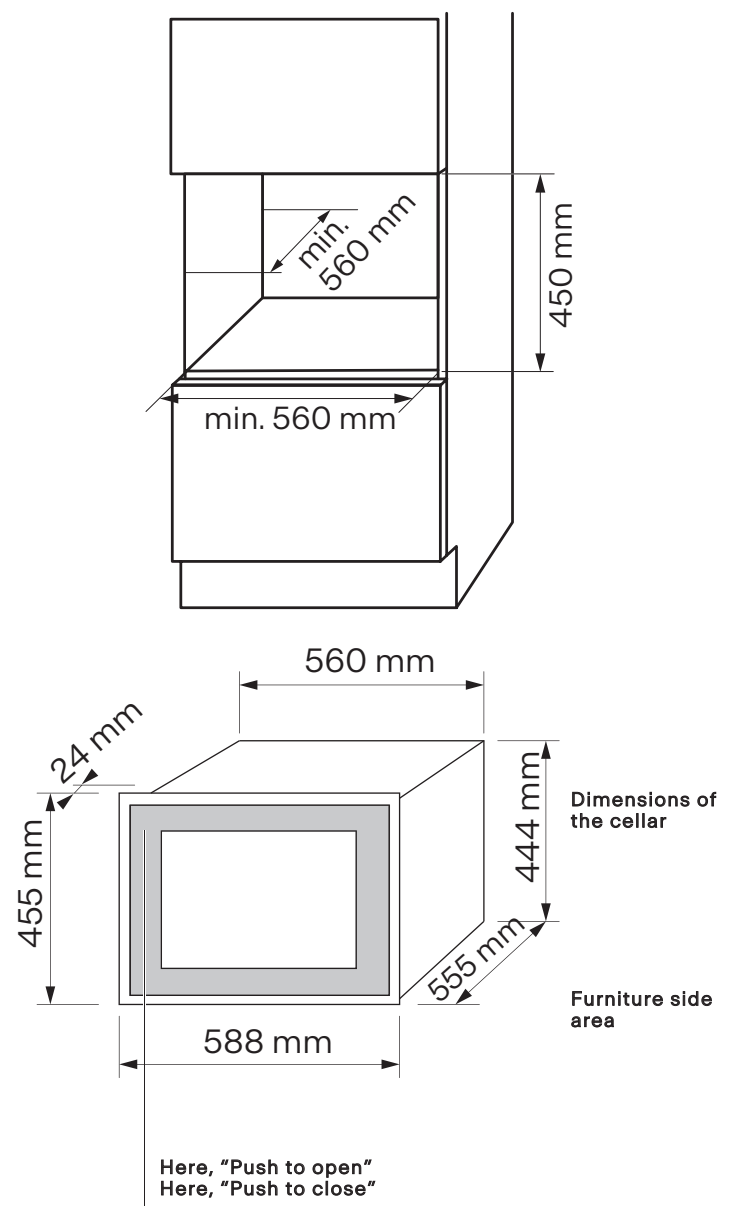

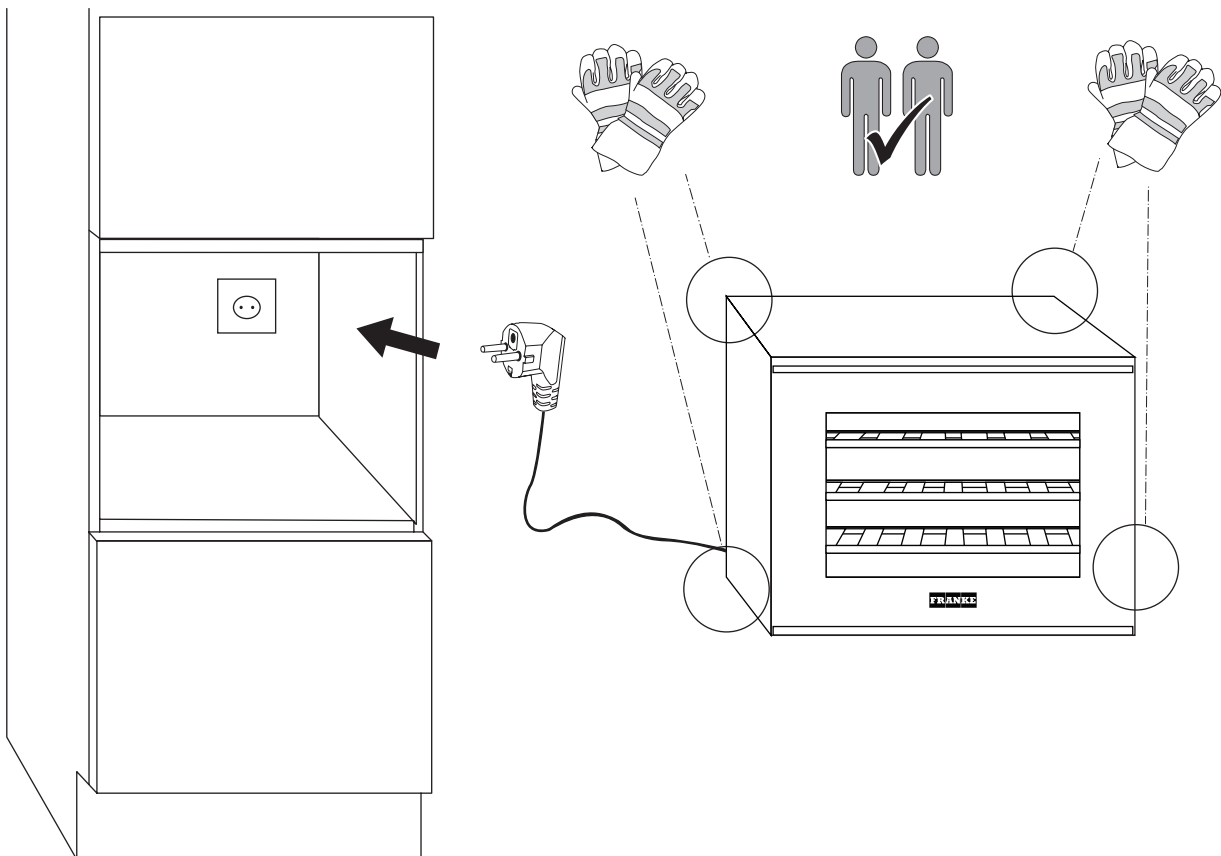
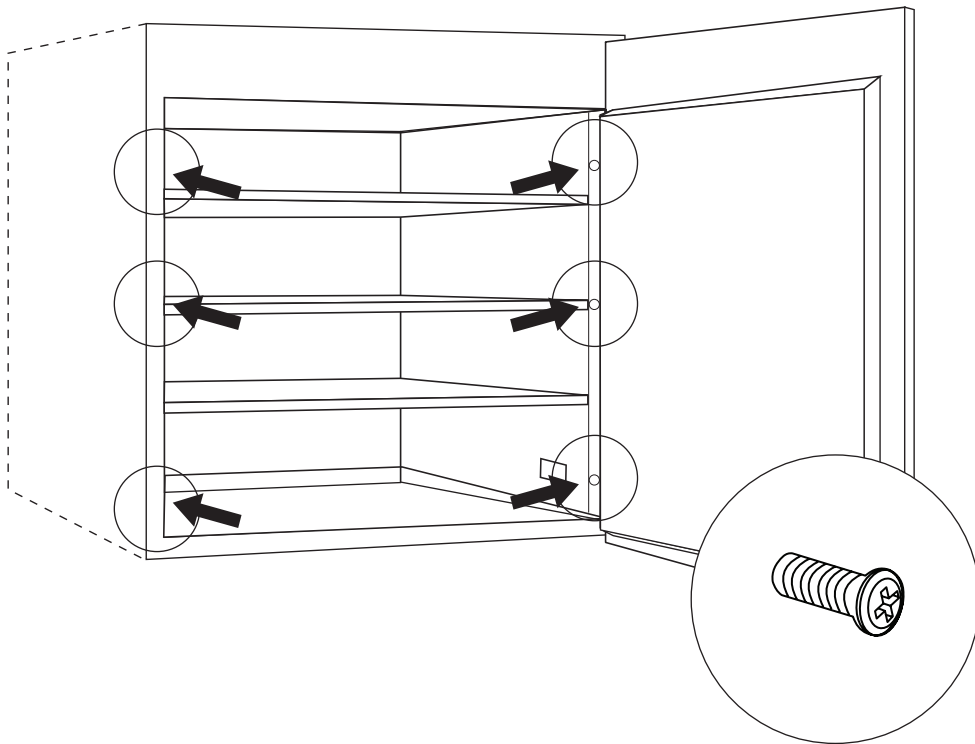

Overview

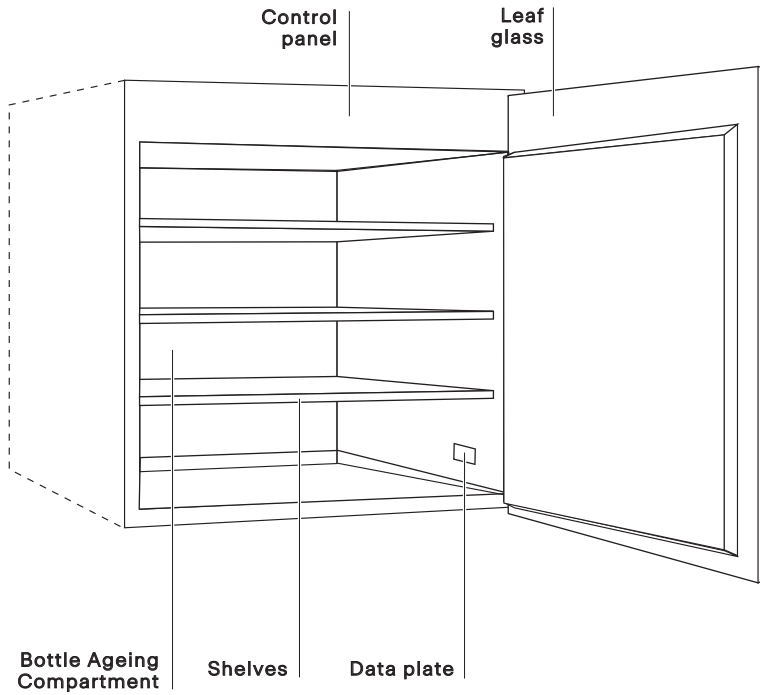

CONTROL PANEL

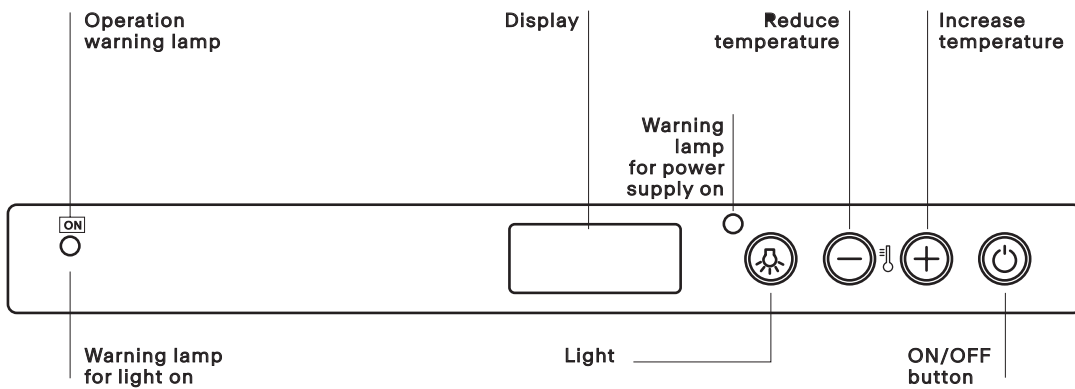

Operations

Bottle ageing compartment

The ageing compartment's main function is that of guaranteeing that your wines are preserved in optimal conditions.

The wine cellar's temperature was factory pre-set at 15° C, a temperature that is considered optimal for most wines.

Wine has a complex nature and it derives from a long and slow process. In order to best express its attributes, very specific conditions are necessary.

All wines are preserved at the same temperature, but, depending on their different characteristics, wines are served and tasted at very different temperatures.

Therefore, just as for manufacturers' wine cellars, for your new appliance, the absolute temperature value is not important for preserving your wine. Rather, the constant temperature through time is important. Wine preservation is ideal at any temperature, as long as that temperature does not vary.

Manual temperature control

Should you need to adjust the temperature inside the wine cellar, follow the instructions below:

- When you plug in your wine cellar, the display shows the temperature that has been set.
- Press the **+** button (see Control Panel) for one second. The temperature will begin to blink.
- Press the **+** or **-** buttons until you reach the desired temperature.
- Wait 5 seconds for the temperature to stop blinking.
- Wait until the wine cellar reaches its temperature before you place the wine bottles inside.

The inside light does not go on (or it goes off temporarily) when the inside temperature goes over 24° C. This allows you to reach the pre-set temperature more quickly.

This appliance is intended to be used exclusively for the storage of wine.

Cleaning and maintenance

Regularly clean the inside and outside of the refrigerator using only warm water and a neutral detergent.

Subsequent to washing, rinse with clean water and dry thoroughly using a soft cloth.

Do not use the following: special glass and mirror cleaning products, liquid, powder, or spray detergents, alcohol, ammonia or abrasive products.

If you are not using the minibar, we suggest cleaning it well inside and leaving the door ajar to ventilate the interior.

Before maintenance, deactivate the appliance and disconnect the mains plug from the mains socket.

This appliance contains hydrocarbons in the cooling unit. Only a qualified person must do the maintenance and the recharging of the unit.

The appliance is recommended to be used at 18°C for the best maintaining of red wine, 8°C for white wine or 12°C as an average temperature for both red and white wine. The temperature may be adjusted for wine that requires particular maintaining temperature.

Normal operating sounds

The following sounds are normal during operation:

- A faint gurgling and bubbling sound from coils sound when refrigerant is pumped.
- A whirring and pulsating sound from the compressor when refrigerant is pumped.
- A sudden cracking noise from inside appliance caused by thermic dilatation (a natural and not dangerous physical phenomenon).
- A faint click noise from the temperature regulator when the compressor switches on or off.

Stocking the wine bottles

Standard 24-bottle stock

The 24-bottle stock (for standard, mixed, and renana bottles) is recommended for wines that need to be visible and easily removed.

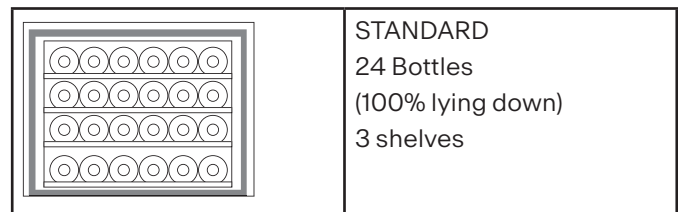

Position each bottle into the slots on the 3 wooden shelves. 6 bottles can be placed on the bottom of the wine cooler. We suggest placing the longer bottles (Rhine wine type) at the cellar base. The base is suitable for hosting larger bottles.

Regularly examine the drain of the appliance and if necessary, clean it. If the drain is blocked, defrosted water collects in the bottom of the appliance.

The interior of the wine cooler should be cleaned regularly to avoid odor.

Check the door gasket regularly to make sure there are no debris.

Please turn off the power before cleaning.

Clean the inside surfaces with a warm water and baking soda solution. The solution should be about 2 tablespoons of baking soda to a quart of water.

Rinse and dry thoroughly.

Troubleshooting

If you notice that your wine cooler is not working properly, check with the following list before you call your Service Centre.

Problem	Possible causes/Solutions
The compressor does not work	The plug is not plugged into the wall-outlet or not enough to make contact. Or, there could be a power failure in your home. The wall-outlet is not in working order. Plug the wine cellar into another wall-outlet to check.
The compressor never stops	Contact the Service Centre.

Any work that is done to the wine cellar should be performed by your authorized local Service Centre.

Short term faults, such as power failure, will not compromise the wines. It is only when working faults are left unsettled for a long time that the wine may suffer.

Support

In case of any operation problems, contact a Franke Technical Service Centre.

Never use the services of unauthorised technicians.

When contacting our Service Centre, please state the codes provided on your product's identification plate.

- the type of fault
- the appliance model (Art./Cod.)
- the serial number (S.N.)

This information is given on the data plate (see Overview).

You must also have proof of purchase if you are still within the warranty period.



WWW.FRANKE.COM

© Franke Technology and Trademark Ltd., Switzerland

Inhaltsverzeichnis

Sicherheitshinweise	15
Installation	18
Übersicht	20
Funktionen	21
Reinigung und Pflege.....	21
Störungsbehebung	22
Support	22

Sicherheitshinweise

BITTE LESEN UND BEACHTEN

Lesen Sie vor der Installation und dem Gebrauch des Geräts die mitgelieferte Gebrauchsanweisung aufmerksam durch.

Bewahren Sie die Anweisungen stets zusammen mit dem Gerät für den späteren Gebrauch auf.

Befestigen Sie das Gerät ordnungsgemäß laut Montageanleitung, um etwaigen Gefahren durch Instabilität vorzubeugen.

Bewegen und transportieren Sie das Gerät stets in senkrechter Position.

 Dieses Gerät darf von Kindern ab 8 Jahren, von Personen mit eingeschränkten körperlichen, sensorischen oder geistigen Fähigkeiten sowie von Personen mit wenig Erfahrung und Wissen zum Gerät bedient werden, wenn sie zuvor in der sicheren Nutzung des Geräts unterwiesen worden sind und die damit verbundenen Gefahren verstanden haben.

 Kinder dürfen nicht mit dem Gerät spielen.

 Reinigung und Wartung sollte nur durch den Nutzer selbst erfolgen; Kinder dürfen das Gerät nur unter Aufsicht von Erwachsenen reinigen oder warten!

 Kleinkinder sind zu beaufsichtigen, um sicherzugehen, dass sie nicht mit dem Gerät spielen.

 Dieses Gerät darf von Kindern zwischen 3 und 8 Jahren sowie von Personen mit ausgeprägten und komplexen Beeinträchtigungen bedient werden, wenn sie zuvor ordnungsgemäß unterwiesen worden sind.

 Kinder unter 3 Jahren dürfen sich dem Gerät nur unter Aufsicht nähern.

 Lassen Sie Kinder nicht mit dem Gerät spielen.

 Kinder dürfen das Gerät nur unter Aufsicht reinigen oder warten.

 Halten Sie sämtliches Verpackungsmaterial von Kindern fern und entsorgen Sie es ordnungsgemäß.

 Dieses Gerät ist für den Betrieb bei Umgebungstemperaturen von 16°C bis 38°C ausgelegt.

 Warten Sie mindestens 4 Stunden, bevor Sie das Gerät an die Stromversorgung anschließen. Dadurch kann das Öl in den Kompressor zurückfließen.

 Dieses Gerät ist nicht zum Einfrieren von Lebensmitteln geeignet.

 Die Anordnung der Regale/des Korbs kann beliebig gewählt werden und wirkt sich nicht auf den Energieverbrauch aus.

 **ACHTUNG:** Stellen Sie beim Aufstellen des Geräts sicher, dass das Netzkabel nicht eingeklemmt oder beschädigt ist.

 Dieses Gerät ist für den Haushaltsgebrauch sowie für ähnliche Zwecke ausgelegt.

 **ACHTUNG:** Versuchen Sie nicht, zu den Mehrfachsteckdosen oder Netzsteckern auf der Hinterseite des Geräts zu gelangen.

 Vergewissern Sie sich nach der Installation des Geräts, dass Netzkabel und Steckdose leicht erreichbar sind. Falls Sie das Netzkabel und die Steckdose nicht erreichen können, vergewissern Sie sich, dass der Stecker an einen Schutzscharter angeschlossen sind.

 Halten Sie die Lüftungsschlitze am Gehäuse des Geräts frei.

 Verwenden Sie keine mechanischen oder sonstige, vom Hersteller verbotene Vorrichtungen, um das Abtauen zu beschleunigen.

 Beschädigen Sie den Kühlkreis nicht.

 Kontaktieren Sie den Kundendienst, wenn Sie die LEDs austauschen müssen.

 Starren Sie nicht auf die Betriebsleuchte. Andernfalls könnte dies Ihre Augen schädigen.

 Das Kabel darf nicht verbogen oder gequetscht werden.

 Das Kabel ist regelmäßig zu prüfen und darf nur von autorisierten Technikern ausgetauscht werden.

 Das Netzkabel ist vom Typ Y. Kontaktieren Sie den Kundendienst, wenn Sie es austauschen müssen.

 Verwenden Sie ausschließlich elektrische Vorrichtungen im Inneren der Lebensmittelfächer, die vom Hersteller empfohlen werden.

 Bewahren Sie keine explosiven Substanzen wie Sprühdosen mit entflammbarem Treibgas in diesem Gerät auf.

 Bei Nichteinhaltung der obigen Vorschriften übernimmt der Hersteller keinerlei Haftung.

 **ACHTUNG:** Stellen Sie sicher, dass Lüftungsschlitze in der Geräteeinfassung oder der Einbaustruktur nicht verstopft sind.

 **ACHTUNG:** Verwenden Sie keine mechanischen Vorrichtungen oder sonstige,

vom Hersteller verbotene Mittel, um den Abtauvorgang zu beschleunigen.

 **ACHTUNG:** Beschädigen Sie den Kühlkreis nicht.

 **ACHTUNG:** Verwenden Sie ausschließlich elektrische Vorrichtungen im Inneren der Weinlagerungsfächer des Geräts, die vom Hersteller empfohlen werden.

 Bewahren Sie keine explosiven Substanzen wie Sprühdosen mit entflammbarem Treibgas in diesem Gerät auf.

 Brand- und Stromschlaggefahr.

 Achten Sie darauf, den Kühlkreis nicht zu beschädigen. Er beinhaltet Isobutan (R600a), ein Erdgas mit niedrigem Treibhauseffekt. Dieses Gas ist entflammbar.

 Sollten Schäden am Kühlkreis auftreten, stellen Sie sicher, dass weder Flammen noch andere Zündquellen im Raum vorhanden sind. Lüften Sie den Raum.

 Heiße Gegenstände dürfen die Plastikteile des Geräts nicht berühren.

 Lagern Sie keine brennbaren Gase und Flüssigkeiten im Gerät.

 Stellen Sie weder entflammbare Produkte noch nasse Gegenstände in, auf oder neben das Gerät.

 Berühren Sie den Kompressor oder Kondensator nicht. Diese Bauteile sind heiß.

 Beim Gerät handelt es sich um einen Weinkühler. Er ist ausschließlich für die Lagerung von Wein vorgesehen.

 Lagern Sie Wein ausschließlich in ungeöffneten Flaschen ein.

 Der Weinkühler eignet sich nicht zum Kühlen von Lebensmitteln.

 Lagern Sie keine leicht verderblichen Lebensmittel im Weinkühler.

 Der Kühlschrank ist nicht für Lebensmittel ausgelegt und sollte daher auch nicht mit diesen in Kontakt kommen.

 Der Kühlschrank ist nicht für die Lagerung von Medikamenten ausgelegt.

HINWEIS: Kondensierende Feuchtigkeit auf Glastüren.

Bei einer Umgebungsfeuchtigkeit von über 65 % und 25 °C Umgebungstemperatur kondensiert Feuchtigkeit an der Glastür.

Entsorgung



Das Symbol am Produkt oder auf der Verpackung weist darauf hin, dass das Gerät nicht als normaler Hausmüll entsorgt werden darf.

Dieses Gerät wurde aus recyclingfähigen oder wiederverwertbaren Materialien hergestellt. Entsorgen Sie es gemäß den lokalen Vorschriften der Müllentsorgung. Wenden Sie sich an Ihre lokale Behörde, das Hausmüll-Entsorgungsunternehmen oder das Geschäft, in dem Sie das Gerät gekauft haben, um nähere Informationen über die Behandlung, Verwertung und das Recycling von elektrischen Haushaltsgeräten einzuholen. Dieses Gerät wurde entsprechend der europäischen Richtlinie 2012/19/EU über Elektro- und Elektronik-Altgeräte gekennzeichnet.

Durch ordnungsgemäße Entsorgung dieses Geräts leisten Sie einen wichtigen Beitrag zum Umweltschutz und zur menschlichen Gesundheit.

Das Symbol am Produkt oder auf der beigefügten Dokumentation weist darauf hin, dass es nicht mit dem Hausmüll, sondern nur in einem geeigneten Sammel- und Recyclingzentrum für Elektro- und Elektronikgeräte entsorgt werden darf.

Verpackungsinformationen

Die Verpackungsmaterialien dieses Produkts wurden aus recycelbaren Materialien entsprechend unserer nationalen Umweltvorschriften hergestellt. Entsorgen Sie die Verpackungsmaterialien nicht zusammen mit Haus- oder anderen Abfällen. Bringen Sie sie zu den von den örtlichen Behörden gekennzeichneten Sammelstellen für Verpackungsabfall.

Energiespartipps

Öffnen Sie die Tür nicht ständig und lassen Sie sie nur so lange wie nötig offen.

Installation

Positionierung und Anschluss

Installation, elektrischer Anschluss und Reparaturen sind von einem qualifizierten Techniker durchzuführen.

Auspacken

Packen Sie das Gerät sofort aus und vergewissern Sie sich, dass es keine Transportschäden aufweist. Sollte es beschädigt sein, schließen Sie es keinesfalls an, sondern kontaktieren Sie den Händler.

Entfernen Sie die Schutzabdeckungen und Klebestreifen vorsichtig, öffnen Sie die Tür und vergewissern Sie sich dass alle Bauteile vorhanden sind.

Entnehmen Sie das Netzkabel.

Positionierung

Stellen Sie das Gerät in einem gut belüfteten, trockenen und freien Bereich auf (vermeiden Sie Schränke mit geschlossenen Wänden).

Halten Sie das Gerät von Hitzequellen fern.

Halten Sie den Mindestabstand zwischen dem Gerät und den Wänden des Raums ein, in dem es aufgestellt ist, um eine optimale Belüftung des Geräts zu ermöglichen.

Siehe Abbildung.

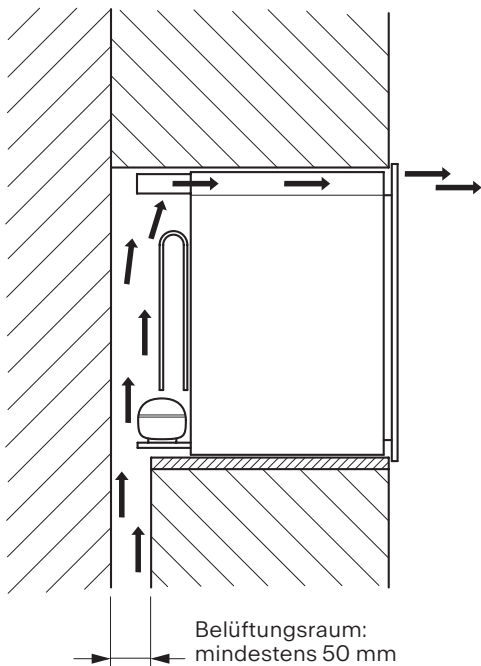

Kabelanschluss

Stellen Sie das Gerät nach dem Transport senkrecht auf und warten Sie mindestens 3 Stunden, bevor Sie es an das Kabelsystem anschließen. Vergewissern Sie sich vor dem Einstecken des Steckers in die Steckdose, dass:

- die Steckdose geerdet ist und den gesetzlichen Vorschriften entspricht;
- die Steckdose der in der Datentabelle (siehe Datenblatt) oder auf der Datenplakette rechts unten an der Maschine angegebenen Stromhöchstlast standhält (siehe Übersicht);
- die Stromversorgungsspannung in den Bereich fällt, der in der Datentabelle (siehe Datenblatt) oder auf der Datenplakette rechts unten angegeben ist (siehe Übersicht);
- dass die Netzsteckdose mit dem Gerätestecker kompatibel ist. Falls nicht zutreffend, tauschen Sie die Steckdose oder den Stecker aus und verwenden Sie keine Verlängerungen oder Mehrfachsteckdosen.

Abmessungen des Fachs

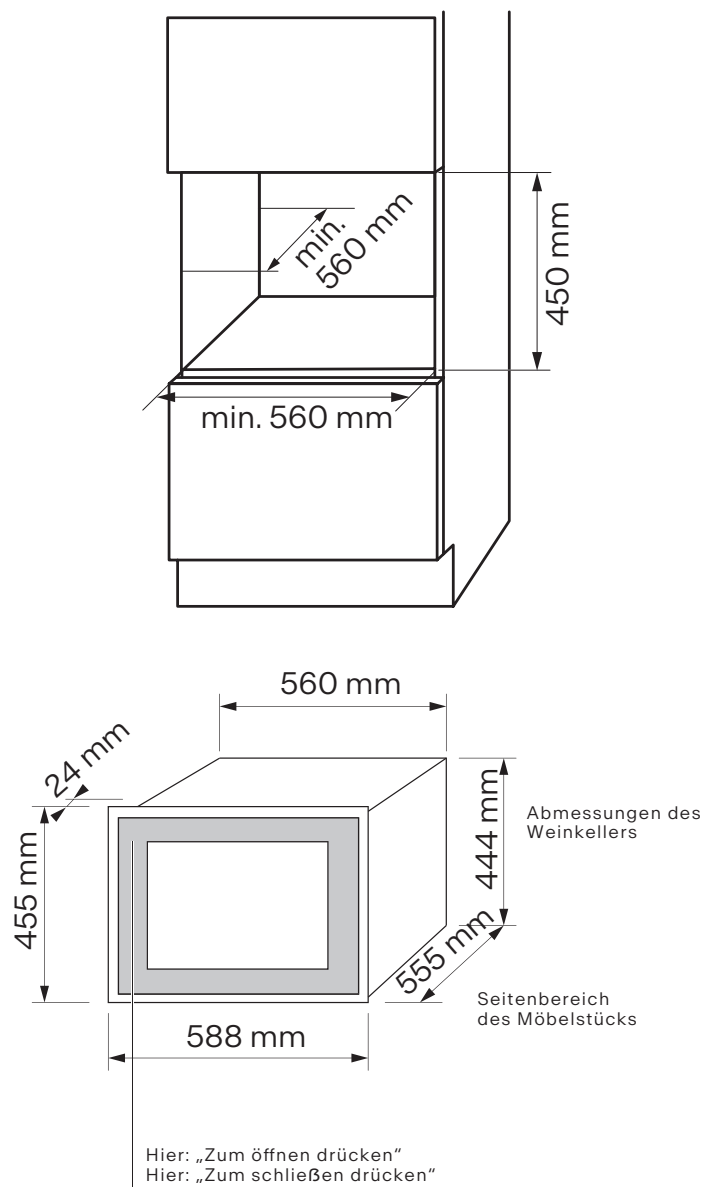

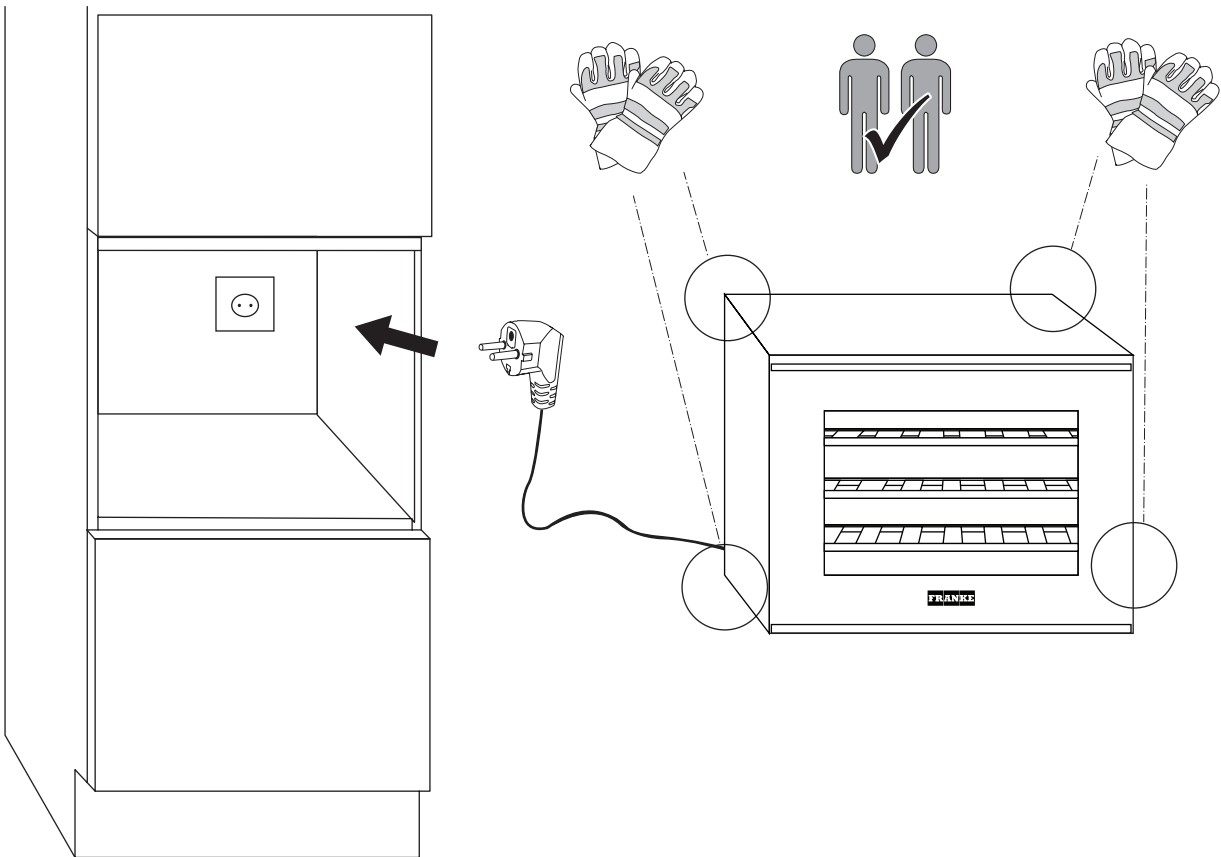
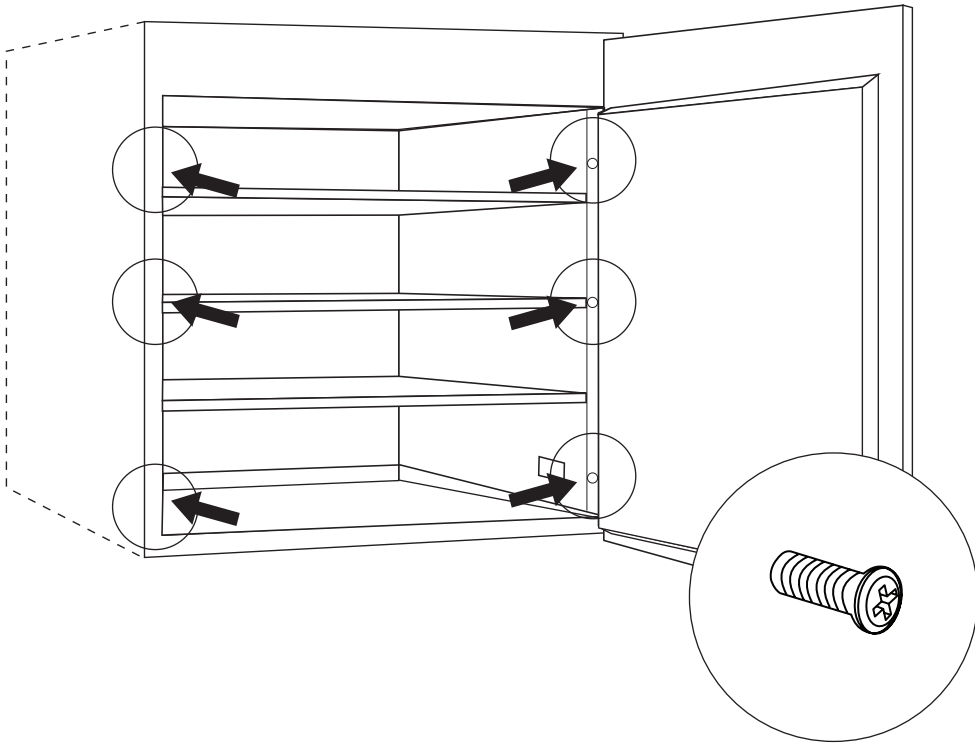

Übersicht

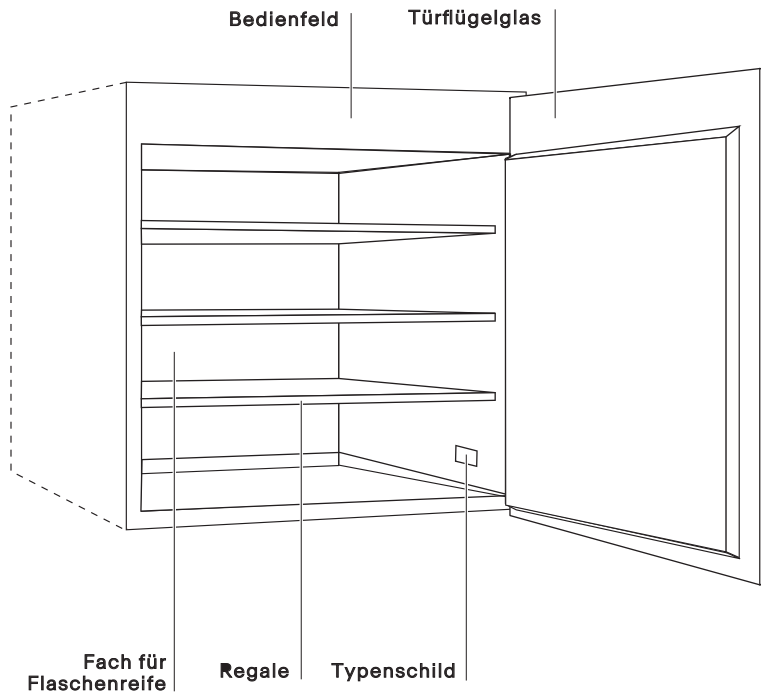

BEDIENFELD

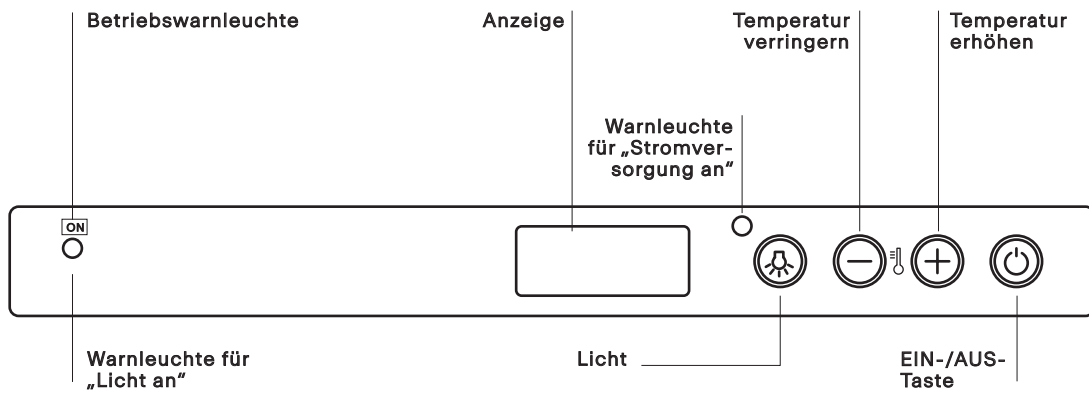

Funktionen

Fach für Flaschenreife

Hauptfunktion des Fachs für Flaschenreife ist die Gewährleistung optimaler Lagerbedingungen für Ihre Weine.

Die werkseitige Voreinstellung der Weinkühlertemperatur beträgt 15 °C und ist für die meisten Weine optimal.

Wein verfügt über eine komplexe Beschaffenheit und entsteht in einem langen sowie langsamen Prozess. Zur bestmöglichen Entfaltung seiner Eigenschaften sind sehr spezifische Bedingungen erforderlich.

Alle Weine werden bei derselben Temperatur gelagert, jedoch aufgrund ihrer verschiedenen Eigenschaften bei stark abweichenden Temperaturen serviert und verkostet.

Daher gilt für Ihr neues Gerät – genau wie für die Weinkeller von Winzern, dass der absolute Temperaturwert keine Rolle bei der Einlagerung Ihres Weins spielt. Wichtiger ist hingegen eine konstante Temperatur über lange Zeit. Wein kann bei jeder Temperatur gelagert werden, sofern sie keinen Schwankungen unterliegt.

Manuelle Temperaturregelung

Falls Sie die Temperatur im Inneren des Weinkühlers anpassen müssen, beachten Sie die unten angeführten Anweisungen:

- Beim Anschließen Ihres Weinkühlers zeigt das Display die voreingestellte Temperatur an.
- Drücken Sie die **+**-Taste (siehe Bedienfeld) eine Sekunde lang. Die Temperatur beginnt zu blinken.
- Drücken Sie die Taste **+** oder **-**, bis Sie die gewünschte Temperatur erreichen.
- Warten Sie 5 Sekunden, bis die Temperatur zu blinken aufhört.
- Warten Sie, bis der Weinkühler die entsprechende Temperatur erreicht hat, bevor Sie die Weinflaschen hineinstellen.

Die Innenleuchte schaltet sich nicht ein (oder sie schaltet sich vorübergehend aus), wenn die Innentemperatur 24 °C übersteigt.

So können Sie die voreingestellte Temperatur schneller erreichen.

Dieses Gerät ist ausschließlich für die Lagerung von Wein vorgesehen.

Für die bestmögliche Lagerung von Rotwein wird eine Temperatur von 18°C empfohlen, 8°C für Weißwein oder 12°C als Durchschnittstemperatur sowohl für Rot- als auch Weißwein. Die Temperatur kann für Weine mit bestimmten Lagertemperaturanforderungen angepasst werden.

Normale Betriebsgeräusche

Die folgenden Geräusche sind für den Betrieb normal:

- ein leichtes Gurgeln und Blubbern in den Kabeln, wenn durch sie Kühlmittel gepumpt wird.
- ein surrendes und pulsierendes Geräusch im Kompressor, während Kühlmittel gepumpt wird.
- ein plötzliches Krachen aus dem Geräteinneren, das durch thermische Ausdehnung (ein natürliches und ungefährliches physikalisches Phänomen) verursacht wird.
- ein leichtes Klicken vom Temperaturregler, wenn sich der Kompressor ein- oder ausschaltet.

Lagerung der Weinflaschen

24-Flaschen-Lager (Standard)

Das 24-Flaschen-Lager (für Standard-, gemischte und Renana-Flaschen) wird für Weine empfohlen, die sichtbar sein und einfach entnommen werden sollen.

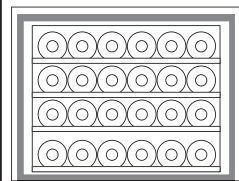
	<p>STANDARD 24 Flaschen (100 % liegend) 3 Regale</p>
--	--

Legen Sie jede Flasche in eine der Öffnungen in den 3 Holzregalen. 6 Flaschen können am Boden des Weinkühlers eingelagert werden.

Wir empfehlen, längere Flaschen (etwa vom Typ Rheinwein) auf den Weinkühlerboden zu legen. Am Boden lassen sich längere Flaschen am besten lagern.

Reinigung und Pflege

Reinigen Sie den Kühlschrank innen und außen ausschließlich mit warmem Wasser und einem neutralen Reinigungsmittel.

Spülen Sie die Flächen nach dem Reinigen mit sauberem Wasser ab und wischen Sie sie gründlich mit einem weichen Tuch trocken.

Bitte nicht verwenden: spezielle Glas- und Spiegelreinigungsmittel, Flüssig-, Pulver- oder Sprühwaschmittel, Alkohol, Ammoniak oder Scheuermittel.

Falls Sie die Minibar nicht verwenden, empfehlen wir, sie innen gründlich zu reinigen und die Tür anzulehnen, um das Innere zu belüften.

Schalten Sie das Gerät vor Wartungsarbeiten aus und ziehen Sie den Netzstecker aus der Netzsteckdose.

Im Kühlkreis dieses Geräts sind Kohlenwasserstoffe enthalten. Wartungs- und Nachfüllarbeiten an der Kühleinheit dürfen nur von qualifiziertem Personal durchgeführt werden.

Prüfen Sie den Auslass des Geräts regelmäßig und reinigen Sie ihn bei Bedarf. Wenn der Auslass verstopft ist, sammelt sich Abtauwasser unten im Gerät.

Das Innere des Weinkühlers ist regelmäßig zu reinigen, um unangenehmen Gerüchen vorzubeugen.

Prüfen Sie die Türdichtung regelmäßig auf Ablagerungen.

Schalten Sie das Gerät vor der Reinigung aus.

Reinigen Sie die Innenflächen mit einer Lösung aus warmem Wasser und Natron. Das Mischverhältnis beträgt etwa 2 Esslöffel Soda auf einen Viertelliter Wasser.

Spülen Sie die Flächen gründlich ab und trocknen Sie sie.

Störungsbehebung

Wenn Sie feststellen, dass Ihr Weinkühler nicht ordnungsgemäß funktioniert, gehen Sie die folgende Liste durch, bevor Sie den Kundendienst kontaktieren.

Problem	Mögliche Ursachen/Lösungen
Der Kompressor funktioniert nicht.	Der Stecker ist nicht in die Wandsteckdose eingesteckt – oder zumindest nicht ausreichend, um Kontakt herzustellen. Allerdings könnte auch ein Stromausfall in Ihrem Haushalt aufgetreten sein. Die Wandsteckdose ist defekt. Schließen Sie den Weinkühler an eine andere Wandsteckdose an, um dies zu prüfen.
Der Kompressor stoppt nicht.	Benachrichtigen Sie den Kundendienst.

Jegliche Arbeiten am Weinkühler sollten von Ihrem lokalen autorisierten Kundendienst verrichtet werden.

Kurzzeitige Störungen, etwa Stromausfälle, wirken sich nicht auf den Wein aus. Nur bei Langzeit-Defekten kommt es möglicherweise zu einer Qualitätsminderung beim Wein.

Support

Wenden Sie sich bei Problemen mit der Bedienung an den technischen Kundendienst von Franke.

Greifen Sie nie auf die Dienste von nicht autorisierten Technikern zurück.

Geben Sie die Codes auf dem Typenschild Ihres Geräts an, wenn Sie unseren Kundendienst kontaktieren.

- die Art der Störung
- das Gerätemodell (Art./Cod.)
- die Seriennummer (S.N.)

Diese Angaben können Sie dem Typenschild entnehmen (siehe Übersicht).

Zudem müssen Sie den Kaufbeleg vorweisen, wenn die Gewährleistungsfrist noch nicht verstrichen ist.



WWW.FRANKE.COM

© Franke Technology and Trademark Ltd., Switzerland

Sommaire

Informations sur la sécurité	24
Installation	27
Vue d'ensemble.....	29
Fonctionnement.....	30
Nettoyage et entretien.....	30
Dépannage.....	31
Assistance	31

Lisez attentivement les instructions fournies avant d'installer et d'utiliser l'appareil.

Conservez toujours les instructions avec l'appareil pour une consultation ultérieure.

Pour éviter tout risque découlant de l'instabilité de l'appareil, il doit être fixé en place en suivant strictement les instructions de montage.

Maintenez l'appareil en position verticale pour le déplacer ou le transporter.

 Cet appareil peut être utilisé par des enfants à partir de 8 ans et des personnes dont les capacités physiques, sensorielles ou mentales sont réduites, ou dénués d'expérience ou de connaissances, s'ils sont surveillés ou s'ils ont reçu les instructions nécessaires à l'utilisation en sécurité de l'appareil et comprennent les risques inhérents à cette utilisation.

 Ne laissez pas les enfants jouer avec l'appareil.

 Le nettoyage et l'entretien à effectuer par l'utilisateur doivent être effectués par l'utilisateur et non par des enfants sans surveillance !

 Les jeunes enfants doivent être surveillés afin de s'assurer qu'ils ne jouent pas avec l'appareil.

 Cet appareil peut être utilisé par des enfants de 3 à 8 ans et par des personnes atteintes de handicaps importants et complexes s'ils ont été correctement instruits.

 L'appareil doit être tenu hors de portée des enfants de moins de 3 ans sauf s'ils font l'objet d'une surveillance continue.

 Ne laissez pas les enfants jouer avec l'appareil.

 Le nettoyage et l'entretien de l'appareil à effectuer par l'utilisateur ne doivent pas être effectués par des enfants sans surveillance.

 Tenez les emballages à l'écart des enfants et éliminez-les de manière appropriée.

 Cet appareil est conçu pour une utilisation à une température ambiante de 16 °C à 38 °C.

 Attendez au moins 4 heures avant de brancher l'appareil à l'alimentation électrique. Ceci est nécessaire pour permettre à l'huile de revenir dans le compresseur.

 Cet appareil n'est pas destiné à la congélation d'aliments.

 Les différentes configurations de clayettes/paniers n'entraîne aucune différence de consommation.

 **AVERTISSEMENT** : lors du positionnement de l'appareil, assurez-vous que le cordon d'alimentation n'est pas pincé ou endommagé.

 Cet appareil est conçu pour une utilisation domestique ou application similaire.

 **AVERTISSEMENT** : ne placez pas de multiprises ou d'alimentations portables à l'arrière de l'appareil.

 Après avoir installé l'appareil, assurez-vous que le câble et la prise d'alimentation sont facilement accessibles. S'il n'est pas possible d'accéder au câble et à la prise

d'alimentation, assurez-vous que la fiche est branchée à un disjoncteur.

 Les ouvertures de ventilation du boîtier de l'appareil doivent être dégagées.

 N'utilisez pas de moyens mécaniques ou tout autre moyen non indiqué par le fabricant pour accélérer le dégivrage.

 N'endommagez pas le circuit de réfrigérant.

 Contactez le service après-vente pour remplacer les LED.

 Ne regardez pas directement la lampe allumée. Ceci peut endommager aux yeux.

 Le câble ne doit pas être plié ou écrasé.

 Le câble doit être contrôlé régulièrement et remplacé uniquement par un technicien autorisé.

 Le câble d'alimentation est de type Y. Contactez le service après-vente pour le remplacer.

 N'utilisez pas d'équipements électriques dans les compartiments à vin, sauf s'ils sont du type indiqué par le fabricant.

 N'entreposez pas de substances explosives telles que des bombes aérosols à gaz propulseur inflammable dans cet appareil.

 Le Fabricant décline toute responsabilité en cas de non-respect de l'une des consignes ci-dessus.

 AVERTISSEMENT : les ouvertures de ventilation, du boîtier de l'appareil ou de la structure intégrée, doivent être dégagées.

 AVERTISSEMENT : n'utilisez pas de moyens mécaniques ou tout autre moyen non indiqué par le fabricant pour accélérer le processus de dégivrage.

 AVERTISSEMENT : n'endommagez pas le circuit de réfrigérant.

 AVERTISSEMENT : n'utilisez pas d'appareils électriques dans le compartiment à vin de l'appareil, sauf s'ils sont du type recommandé par le fabricant.

 N'entreposez pas de substances explosives telles que des bombes aérosols à gaz propulseur inflammable dans cet appareil.

 Risque d'incendie et de choc électrique ou d'incendie.

 Veillez à ne pas endommager le circuit de réfrigérant. Il contient de l'isobutane (R600a), un gaz naturel présentant un niveau élevé de compatibilité environnementale. Ce gaz est inflammable.

 En cas d'endommagement du circuit de réfrigérant, assurez-vous qu'il n'y a pas de flamme ni de source d'inflammation dans la pièce. Aérez la pièce.

 Les parties en plastique de l'appareil ne doivent pas entrer en contact avec des objets chauds.

 N'entreposez pas de gaz et de liquides inflammables dans l'appareil.

 Ne placez pas de produits inflammables ou d'objets imbibés de produits inflammables dans, à proximité de ou sur l'appareil.

 Ne touchez pas le compresseur ou le condenseur. Ils sont chauds.

 Cet appareil est une cave à vin. Il est conçu uniquement pour le stockage du vin.

 Stockez le vin uniquement dans des bouteilles non ouvertes.

 La réfrigérateur à vin n'est pas destinée à la réfrigération d'aliments.

 N'entreposez pas de denrées périssables dans la cave à vin.

 Le réfrigérateur n'est pas conçu pour entrer en contact avec des aliments.

 Le réfrigérateur n'est pas conçu pour la conservation de médicaments.

REMARQUE : condensation d'humidité sur les portes en verre.

Quand l'humidité ambiante est supérieure à 65 % à une température ambiante de 25 °C, l'humidité se condense sur la porte en verre.

Mise au rebut des appareils électroménagers

Cet appareil est fabriqué à partir de matériaux recyclables ou réutilisables. Mettez-le au rebut en vous conformant aux réglementations locales en matière d'élimination des déchets. Pour toute information supplémentaire sur le traitement et le recyclage des appareils électroménagers, contactez le service local compétent, le service de collecte des déchets ménagers ou le magasin où vous avez acheté l'appareil. Cet appareil est marqué comme étant conforme à la Directive européenne 2012/19/EU, aux réglementations relatives aux Déchets d'équipement électrique et électronique (DEEE) et relatives aux Déchets d'équipement électrique et électronique de 2013 (tels qu'amendés). En vous assurant que l'appareil est mis au rebut correctement, vous pouvez aider à éviter d'éventuelles conséquences négatives sur l'environnement et la santé humaine.

Le symbole  sur le produit ou sur la documentation qui l'accompagne indique qu'il ne doit pas être traité comme un déchet domestique, mais doit être remis à un centre de collecte spécialisé pour le recyclage des appareils électriques et électroniques.

FR Concerne la France uniquement :

 **FR** Cet appareil, ses accessoires et cordons se recyclent

REPRISE À LA LIVRAISON OU À DÉPOSER EN MAGASIN OU À DÉPOSER EN DÉCHÈTERIE



Points de collecte sur www.quefairedemesdechets.fr
Privilégiez la réparation ou le don de votre appareil !

 **FR**



Installation

Positionnement et branchement

L'installation, le branchement électrique et les réparations doivent être effectués par un technicien qualifié.

Déballage

Déballer l'appareil immédiatement pour vous assurer qu'il n'a pas été endommagé pendant le transport. S'il est endommagé, ne le branchez pas et contactez le distributeur.

Enlevez soigneusement toutes les protections et adhésifs, ouvrez la porte et assurez-vous que tous les composants sont présents.

Sortez le câble d'alimentation.

Positionnement

Placez l'appareil dans une zone bien aérée, à l'abri de l'humidité et libre (pas d'armoire à parois fermées).

Placez l'appareil à l'écart des sources de chaleur.

Assurez-vous que la distance minimale entre l'appareil et les murs de la pièce où il est installé est respectée afin d'assurer une parfaite ventilation de l'appareil.

Voir figure .

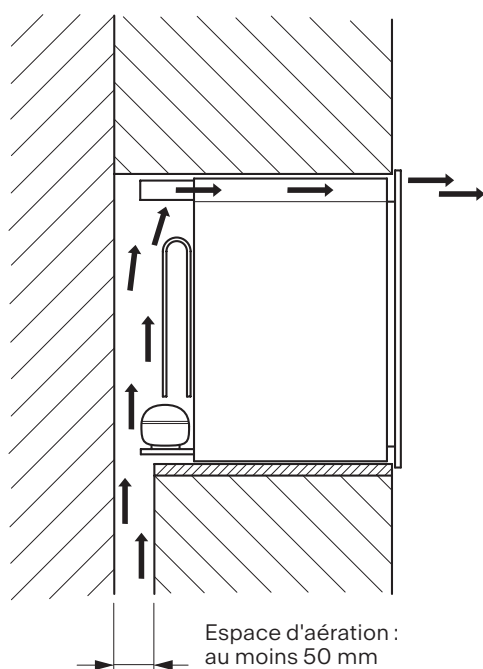

Branchement électrique

Après le transport, mettez l'appareil en position verticale et attendez au moins 3 heures avant de le brancher à l'alimentation électrique. Avant de brancher la fiche dans la prise d'alimentation, assurez-vous que :

- la prise est mise à la terre et conforme à la réglementation locale ;
- la prise est conçue pour la puissance maximale de l'appareil, indiquée dans le tableau de la fiche technique ou sur la plaque signalétique en bas à droite (voir la vue d'ensemble) ;
- la tension d'alimentation est dans la plage indiquée dans le tableau de la fiche technique ou sur la plaque signalétique en bas à droite (voir la vue d'ensemble) ;
- la prise est compatible avec la fiche de l'appareil. Dans le cas contraire, remplacez la prise ou la fiche ; n'utilisez pas de rallonges ou de multiprises.

Dimensions du compartiment

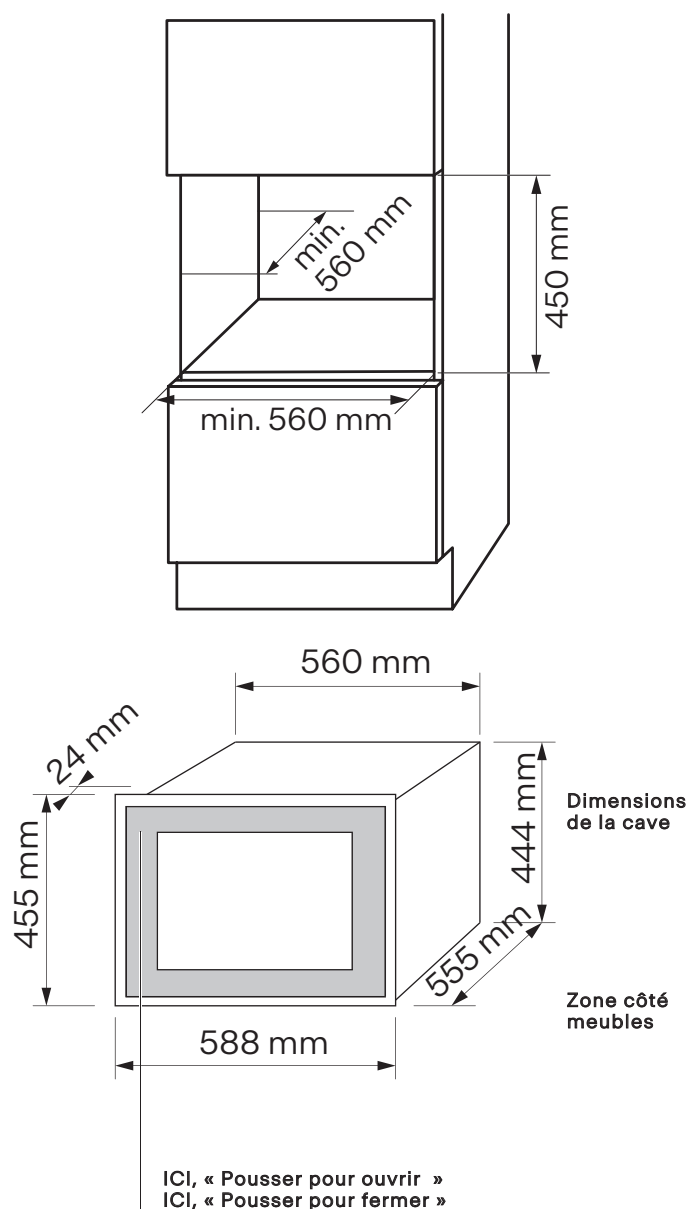

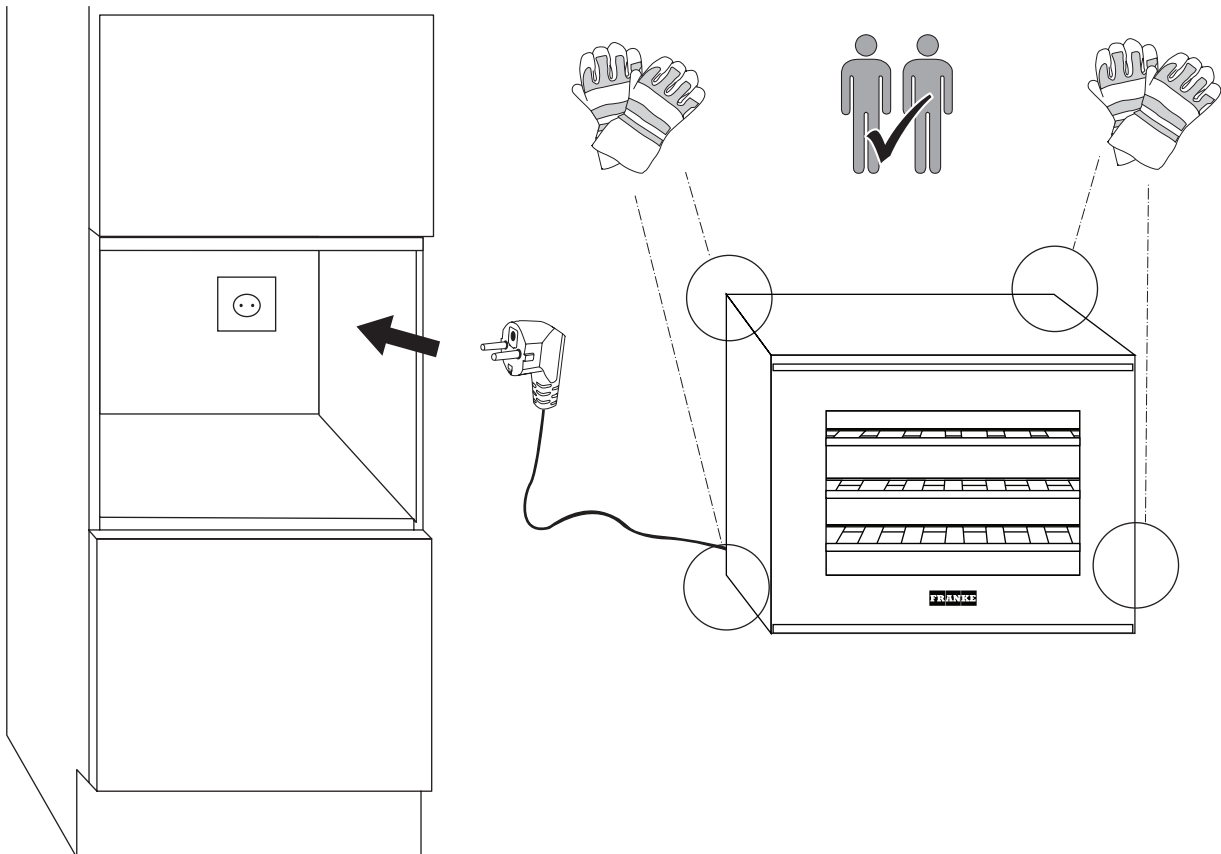
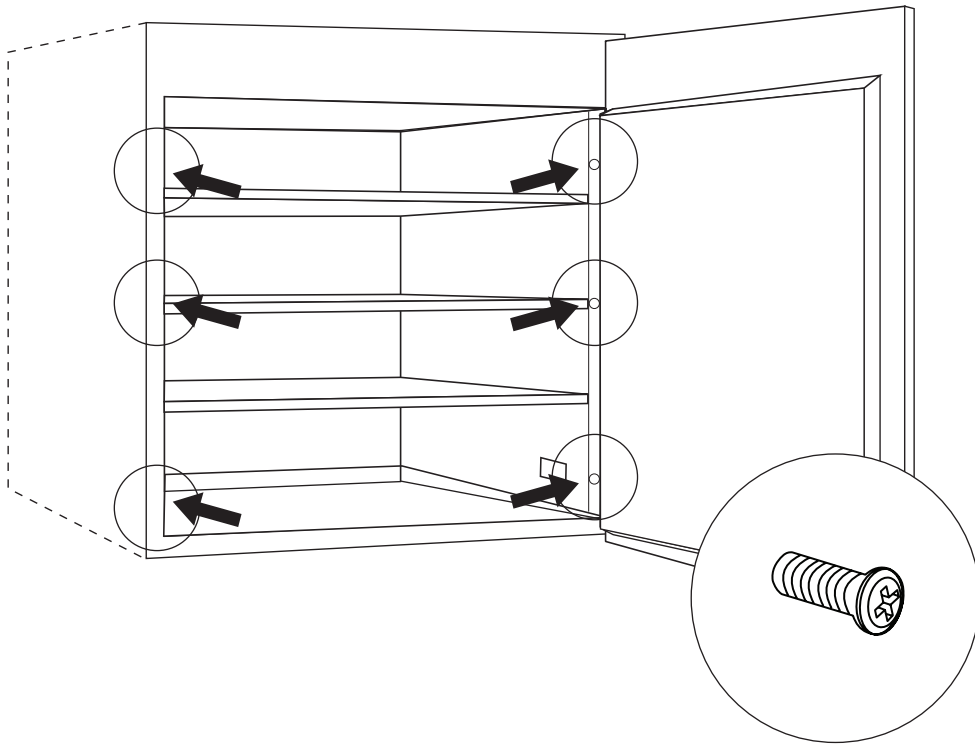

Vue d'ensemble

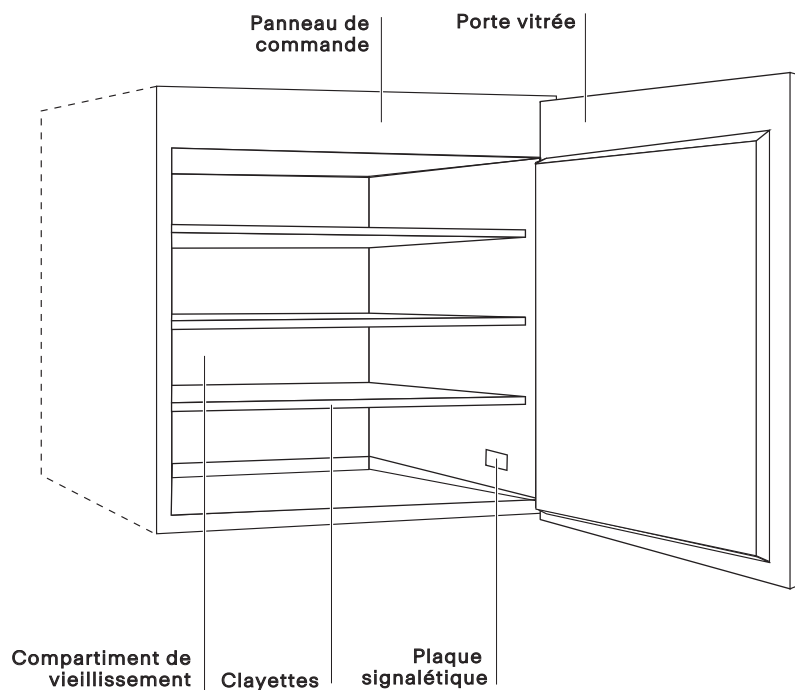

PANNEAU DE COMMANDE

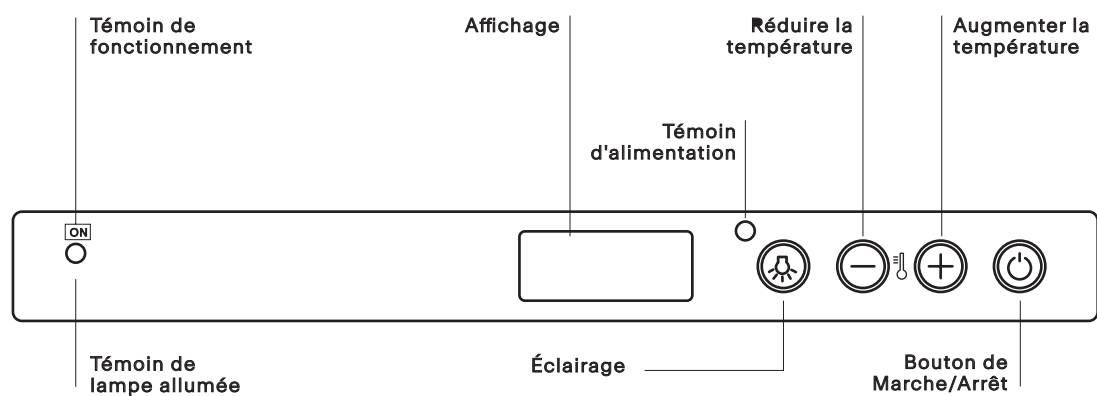

Fonctionnement

Compartiment de vieillissement

La fonction principale du compartiment de vieillissement est de garantir que vos vins sont conservés dans des conditions optimales.

La température de la cave à vin est réglée d'usine sur 15 °C, température considérée comme optimale pour la plupart des vins.

Le vin a une nature complexe et est le fruit d'un processus long et lent. Pour lui permettre d'exprimer ses qualités au mieux, des conditions spécifiques sont nécessaires.

Tous les vins sont conservés à la même température, mais, selon leurs caractéristiques, n'ont pas la même température de service et de dégustation.

Par conséquent, comme pour les caves à vins professionnelles, pour votre nouvel appareil, la valeur de température absolue n'est pas le facteur le plus important pour la conservation de votre vin. Le facteur le plus important est la température constante dans le temps. La conservation du vin est idéale quelle que soit la température, l'important est qu'elle ne varie pas.

Commande manuelle de la température

Si vous souhaitez régler la température de la cave à vin, suivez les instructions ci-dessous :

- Quand vous branchez la cave à vin, l'afficheur indique la température définie.
- Appuyez sur le bouton **+** (voir Panneau de commande) pendant une seconde. La température clignote.
- Appuyez sur le bouton **+** ou **-** jusqu'à atteindre la température souhaitée.
- Attendez 5 secondes que la température arrête de clignoter.
- Attendez que la cave à vin atteigne la température réglée avant d'y placer des bouteilles de vin.

La lumière intérieure ne s'allume pas (ou s'éteint temporairement) quand la température interne dépasse 24 °C. Ceci permet d'atteindre plus rapidement la température de consigne.

Nettoyage et entretien

Nettoyez régulièrement l'intérieur et l'extérieur du réfrigérateur uniquement avec de l'eau chaude et un détergent neutre.

Après le lavage, rincez à l'eau propre et séchez soigneusement avec un chiffon doux.

N'utilisez pas les produits suivants : produits nettoyants pour vitres et miroirs, détergents liquides, en poudre ou en spray, alcool, ammoniac ou produits abrasifs.

Si vous n'utilisez pas la cave à vin, nous vous conseillons de la nettoyer soigneusement et de laisser la porte entrouverte pour en aérer l'intérieur.

Avant l'entretien, éteignez l'appareil et débranchez la fiche de la prise secteur.

L'unité de refroidissement de cet appareil contient des hydrocarbures. L'entretien et la recharge de l'appareil ne doivent être effectués que par un personnel qualifié.

Cet appareil est destiné exclusivement à la conservation du vin.

Il est recommandé d'utiliser l'appareil à 18 °C pour la conservation optimale du vin rouge, à 8 °C pour le vin blanc ou à 12 °C comme température moyenne pour vin rouge et vin blanc. Il est possible de régler la température en cas de vin requérant une température de conservation particulière.

Bruits normaux de fonctionnement

Les bruits suivants sont normaux pendant le fonctionnement :

- Un léger bruit de gargouillement et de bulles provenant du serpentin quand le réfrigérant est pompé.
- Un bruit de ronronnement et de pulsations provenant du compresseur quand le réfrigérant est pompé.
- Un craquement brusque provenant de l'intérieur de l'appareil et dû à la dilatation thermique (phénomène physique naturel et non dangereux).
- Un léger cliquètement du régulateur de température quand le compresseur démarre ou s'arrête.

Rangement des bouteilles de vin

Rangement standard de 24 bouteilles

Le rangement standard de 24 bouteilles (pour les bouteilles standard, mélangées et flûtes) est recommandé pour les vins qui doivent être visibles et prélevés facilement.

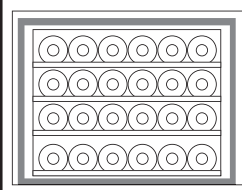
	STANDARD 24 bouteilles (toutes allongées) 3 clayettes
---	--

Placez chaque bouteille dans les emplacements des 3 clayettes en bois. Il est possible de placer 6 bouteilles sur le fond de la cave à vin.

Nous conseillons de placer les bouteilles longues (de type flûte d'Alsace) sur le fond de la cave. Le fond de la cave peut recevoir les bouteilles de grande taille.

Inspectez régulièrement l'évacuation et nettoyez-la si nécessaire.

Si l'évacuation est obstruée, l'eau dégivrée s'accumule au fond de l'appareil.

Nettoyez régulièrement l'intérieur de la cave à vin pour éviter la formation d'odeurs.

Vérifiez régulièrement que le joint de la porte ne présente pas de résidus.

Mettez l'appareil hors tension avant le nettoyage.

Nettoyez les surfaces intérieures avec une solution d'eau chaude et de bicarbonate de soude. Cette solution est composée d'environ 2 cuillères à soupe de bicarbonate de soude pour 25 cl d'eau.

Rincez et séchez soigneusement.

Dépannage

Si vous constatez que votre cave à vin ne fonctionne pas correctement, effectuez les contrôles suivants avant d'appeler le service d'assistance.

Problem	CAUSES POSSIBLES/SOLUTIONS
Le compresseur ne fonctionne pas	La fiche n'est pas branchée à la prise murale, ou pas suffisamment pour faire contact. Il pourrait également y avoir une coupure d'électricité chez vous. La prise murale ne fonctionne pas. Branchez la cave à vin à une autre prise murale pour vérifier.
Le compresseur ne s'arrête jamais	Contactez le centre d'assistance.

Toute intervention sur la cave à vin doit être effectuée par le centre d'assistance local autorisé.

Les défauts de courte durée, tels qu'une coupure d'électricité, ne compromettent pas le vin. C'est seulement si les défauts de fonctionnement se poursuivent à long terme que les vins peuvent être affectés.

Assistance

En cas de problème technique, contactez un Centre d'assistance technique Franke.

N'ayez jamais recours aux services de techniciens non autorisés.

Lorsque vous contactez notre Centre d'assistance, indiquez les codes figurant sur la plaque signalétique du produit.

- type de défaut
- modèle de l'appareil (Art. Cod.)
- numéro de série (S.N.)

Ces informations figurent sur la plaque signalétique (voir Vue d'ensemble).

Vous devez également vous munir de la preuve d'achat si la période de garantie n'est pas terminée.



WWW.FRANKE.COM

© Franke Technology and Trademark Ltd., Switzerland

Inhoudsopgave

Veiligheidsinformatie	33
Installatie.....	36
Overzicht	38
Werking	39
Reiniging en onderhoud	39
Probleemoplossing.....	40
Ondersteuning	40

Veiligheidsinformatie

BELANGRIJK OM TE LEZEN EN TE WORDEN GEOBSERVEERD

Lees vóór de installatie en het gebruik van het apparaat zorgvuldig de meegeleverde gebruiksinstructies.

Bewaar de instructies met het apparaat voor latere naslag.

Om gevaar als gevolg van instabiliteit van het apparaat te voorkomen, moet u het op zijn plaats bevestigen door de montage-instructies strikt op te volgen.

Wanneer u het apparaat verplaatst of vervoert, dient u het in verticale positie te houden.

 Dit apparaat mag uitsluitend worden gebruikt door kinderen van 8 jaar en ouder. Personen met fysieke, zintuiglijke of mentale beperkingen of weinig ervaring en kennis moeten onder toezicht staan of instructies krijgen om op een veilige manier het apparaat te kunnen gebruiken en de risico's te onderkennen.

 Kinderen mogen niet spelen met het apparaat.

 Het reinigen en onderhouden van het apparaat dient door de gebruiker te worden uitgevoerd en niet door kinderen die niet onder toezicht staan!

 Op jonge kinderen moet toezicht worden gehouden om te verzekeren dat zij niet met het apparaat spelen.

 Dit apparaat mag worden gebruikt door kinderen tussen 3 en 8 jaar en door personen met zeer uitgebreide en complexe beperkingen, mits ze goed zijn geïnstrueerd.

 Kinderen jonger dan 3 jaar moeten uit de buurt van het apparaat worden gehouden, tenzij ze onder voortdurend toezicht staan.

 Laat kinderen niet met het apparaat spelen.

 Kinderen mogen het apparaat niet zonder toezicht reinigen en onderhouden.

 Houd al het erpakkingsmateriaal weg van kinderen en gooi het op de juiste manier weg.

 Dit koelapparaat is bedoeld om te worden gebruikt bij omgevingstemperaturen van 16 °C tot 38 °C.

 Wacht minimaal 4 uur alvorens het apparaat op het elektriciteitsnet aan te sluiten. Dit is om de olie terug in de compressor te laten stromen.

 Dit apparaat is niet geschikt voor het invriezen van levensmiddelen.

 Er is geen verschil in verbruik tussen de mogelijke configuratie van de planken/mand.

 **WAARSCHUWING:** zorg er bij het plaatsen van het apparaat voor dat het netsnoer niet klem komt te zitten of beschadigd is.

 Dit apparaat is bedoeld voor gebruik in huishoudelijke en soortgelijke toepassingen.

 **WAARSCHUWING:** plaats geen meerdere draagbare stopcontacten of draagbare stroomvoorzieningen aan de achterkant van het apparaat.

 Zorg er na de installatie van het apparaat voor dat de stroomkabel en het stopcontact goed bereikbaar zijn. Als het niet mogelijk is om de stroomkabel en het stopcontact te bereiken, zorg er dan voor dat de stekker is aangesloten op een stroomonderbreker.

 Houd de ventilatieopeningen op de behuizing van het apparaat vrij.

 Gebruik geen mechanische apparaten of andere middelen die niet door de fabrikant worden aanbevolen om het ontdooien te versnellen.

 Beschadig het koelvloeistofcircuit niet.

 Neem contact op met de naverkoopdienst om de leds te vervangen.

 Kijk niet in de bedrijfslamp. Dit kan schadelijk zijn voor de ogen.

 De kabel mag niet worden gebogen of platgedrukt.

 De kabel mag alleen door geautoriseerde technici worden gecontroleerd en vervangen.

 De voedingskabel is van het Y-type. Neem contact op met de naverkoopdienst om deze te vervangen.

 Gebruik geen elektrische apparatuur in de wijncompartimenten, tenzij deze van een soort zijn die door de fabrikant wordt aanbevolen.

 Bewaar geen explosieve stoffen zoals spuitbussen met een ontvlambaar drijfgas in dit apparaat.

 De fabrikant is niet aansprakelijk als een van de bovenstaande regels niet wordt nageleefd.

 **WAARSCHUWING:** houd ventilatieopeningen, in de behuizing van het apparaat of in de ingebouwde structuur, vrij van obstakels.

 **WAARSCHUWING:** gebruik geen andere mechanische apparaten of andere middelen om het ontdooiproces te versnellen

dan de door de fabrikant aanbevolen middelen.

 **WAARSCHUWING:** beschadig het koudemiddelcircuit niet.

 **WAARSCHUWING:** gebruik geen elektrische apparaten in het wijncompartiment van het apparaat, tenzij ze van het type zijn dat door de fabrikant wordt aanbevolen.

 Bewaar geen explosieve stoffen zoals spuitbussen met een ontvlambaar drijfgas in dit apparaat.

 Risico op brand en elektrische schokken of brand.

 Zorg ervoor dat u het koudemiddelcircuit niet beschadigt. Het bevat isobutaan (R600a), een aardgas dat zeer milieuvriendelijk is. Dit gas is ontvlambaar.

 Als er schade aan het koudemiddelcircuit optreedt, zorg er dan voor dat er geen vlammen en ontstekingsbronnen in de ruimte zijn. Ventileer de ruimte.

 Raak de kunststof onderdelen van het apparaat niet aan met hete voorwerpen.

 Bewaar geen brandbare vloeistoffen en gassen in het apparaat.

 Plaats geen ontvlambare producten of voorwerpen die nat zijn bij ontvlambare producten in, bij of op het apparaat.

 Raak de compressor of condensor niet aan. Deze zijn heet.

 Het apparaat is een wijnkoeler. Het is alleen bedoeld voor het bewaren van wijn.

 Bewaar wijn alleen in ongeopende flessen.

 De wijnkoeler is niet geschikt voor het koelen van etenswaren.

 Bewaar geen bederfelijke levensmiddelen in de wijnkoeler.

 De wijnkoeler is niet bedoeld om in contact te komen met voedsel.

 De wijnkoeler is niet bedoeld voor het bewaren van medicijnen.

OPMERKING: condenserend vocht op glazen deuren.

Als de luchtvochtigheid hoger is dan 65% bij een omgevingstemperatuur van 25 °C, condenseert er vocht op de glazen deur.

Verwijdering



Het symbool op het product of de verpakking geeft aan dat het apparaat niet als huishoudelijk afval mag worden verwijderd.

Dit apparaat is gemaakt van recyclebare of herbruikbare materialen. Verwijder het in overeenstemming met de plaatselijke afvalverwerkingsvoorschriften. Neem voor meer informatie over de behandeling, terugwinning en recycling van elektrische huishoudelijke apparaten contact op met uw gemeente, de ophaaldienst voor huishoudelijk afval of de winkel waar u het apparaat hebt gekocht. Dit apparaat is gemarkeerd in overeenstemming met de Europese richtlijn 2012/19/EU, afgedankte elektrische en elektronische apparatuur (AEEA).

Door ervoor te zorgen dat dit product op de juiste manier wordt afgevoerd, helpt u negatieve gevolgen voor het milieu en de menselijke gezondheid te voorkomen.

Het symbool op het product of op de begeleidende documentatie geeft aan dat het niet als huishoudelijk afval mag worden behandeld, maar moet worden ingeleverd bij een geschikt inzamelcentrum voor de recycling van elektrische en elektronische apparatuur.

Verpakkingsinformatie

De verpakkingsmaterialen van het product zijn vervaardigd van recyclebare materialen in overeenstemming met onze nationale milieuvoorschriften. Gooi het verpakkingsmateriaal niet weg met het huisvuil of ander afval. Breng ze naar de door de plaatselijke autoriteiten aangewezen inzamelpunten voor verpakkingsmateriaal.

Energiebesparingstips

Open de deur niet vaak of laat deze niet langer open staan dan strikt noodzakelijk.

Installatie

Plaatsing en aansluiting

Installatie, elektrische aansluitingen en reparaties moeten worden uitgevoerd door een gekwalificeerde technicus.

Uitpakken

Pak het apparaat onmiddellijk uit en controleer of het tijdens het transport niet is beschadigd. Mocht deze beschadigd zijn, sluit deze dan niet aan en neem contact op met de dealer.

Verwijder voorzichtig de beschermingen en de tape, open de deur en controleer of alle componenten aanwezig zijn.

Haal de voedingskabel eruit.

Plaatsing

Plaats het apparaat in een goed geventileerde ruimte, die vrij en niet vochtig is (vermijd kasten met gesloten wanden).

Houd het apparaat uit de buurt van warmtebronnen.

Zorg ervoor dat de minimale afstanden tussen het apparaat en de wanden van de ruimte waarin het wordt geplaatst, worden aangehouden om een perfecte ventilatie van het apparaat te garanderen.

Zie afbeelding.

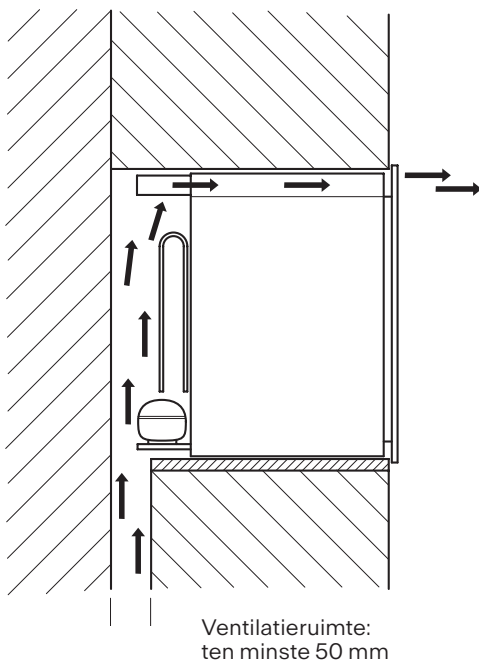

Aansluiten van de bekabeling

Zet het apparaat na transport verticaal neer en wacht minimaal 3 uur voordat u het aansluit op het bekabelingssysteem. Voordat u de stekker in het stopcontact steekt, moet u ervoor zorgen dat:

- het stopcontact geaard is en voldoet aan de wettelijke voorschriften;
- het stopcontact bestand is tegen de maximale stroombelasting van de machine, zoals aangegeven in de tabel met gegevensbladen of op het typeplaatje rechtsonder (zie Overzicht);
- de voedingsspanning binnen het bereik valt dat is aangegeven in de gegevensbladtabel of op het typeplaatje rechtsonder (zie Overzicht);
- het stopcontact compatibel is met de stekker van het apparaat. Vervang anders het stopcontact of de stekker; gebruik geen verlengkabels of stekkerdozen.

Afmetingen van het compartiment

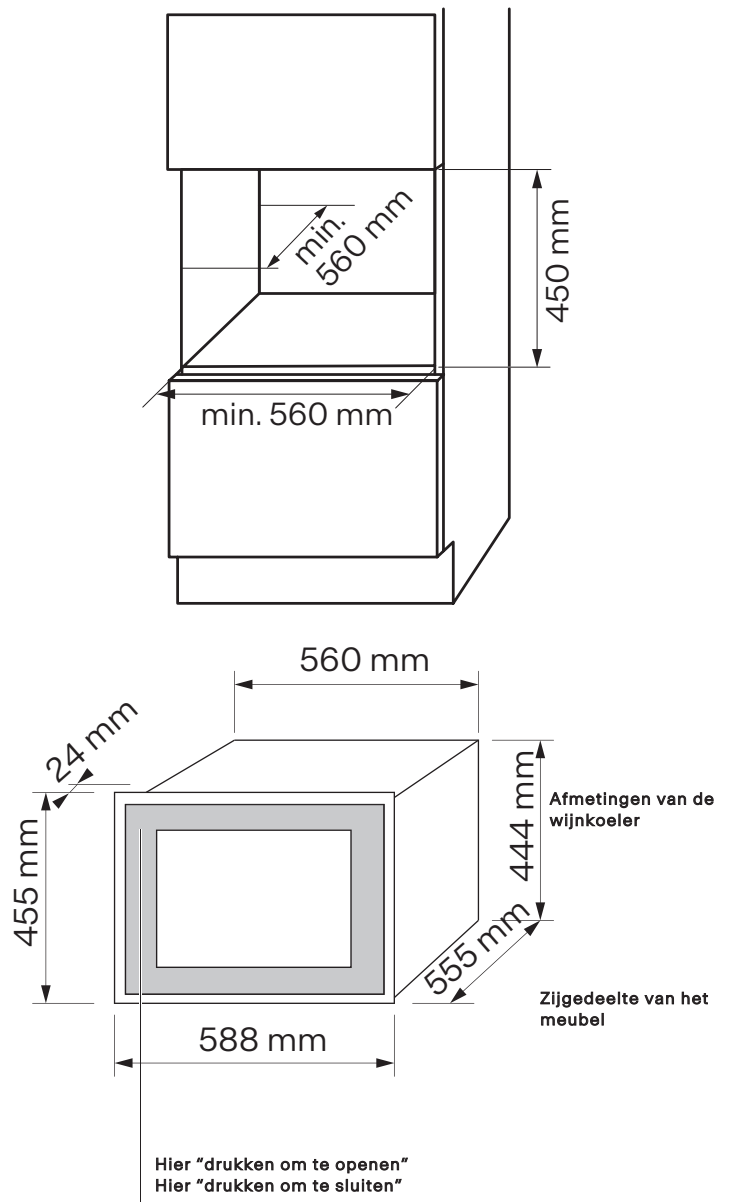

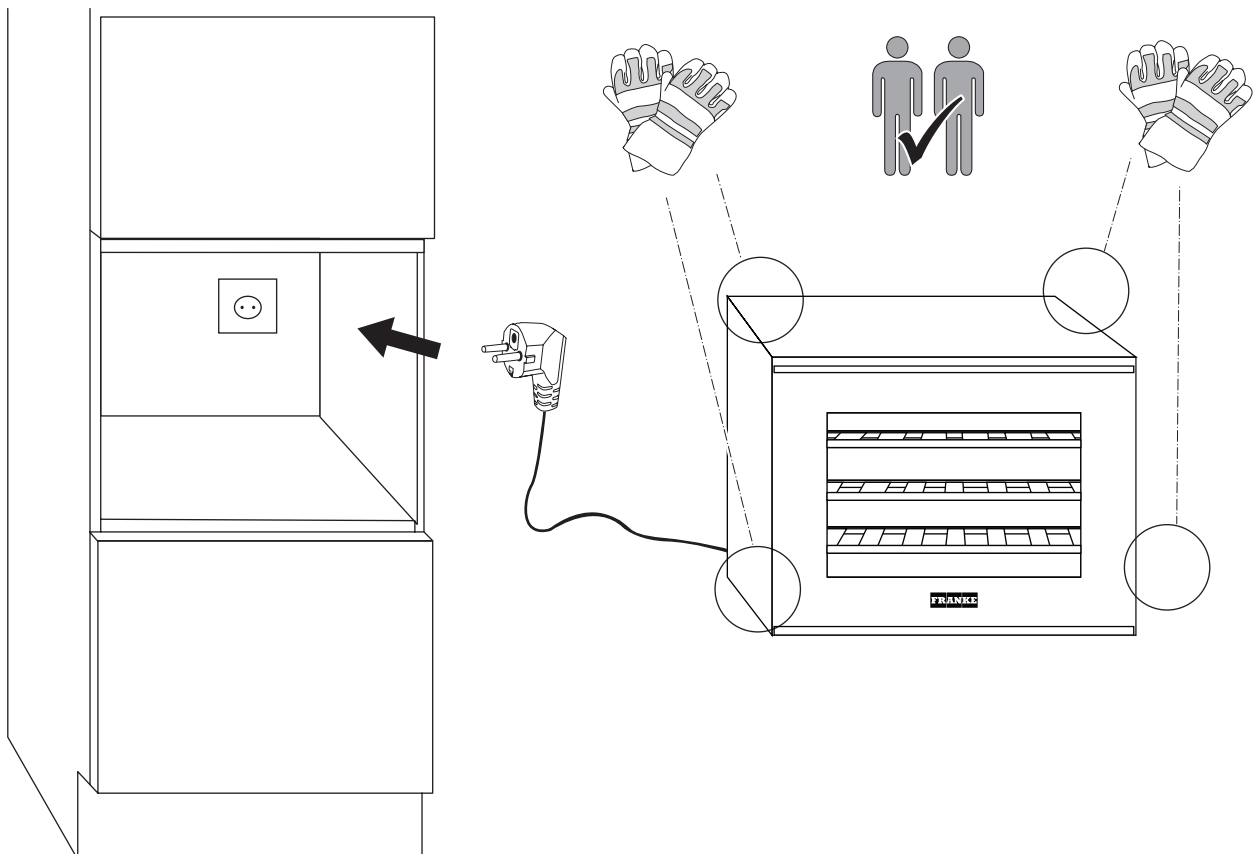
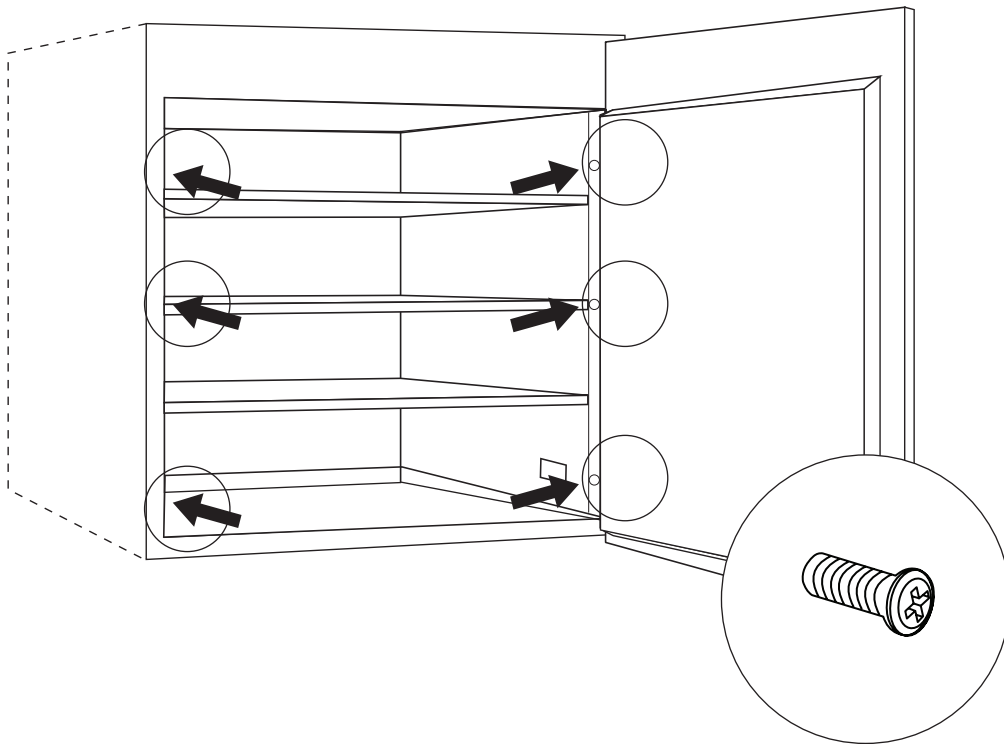

Overzicht

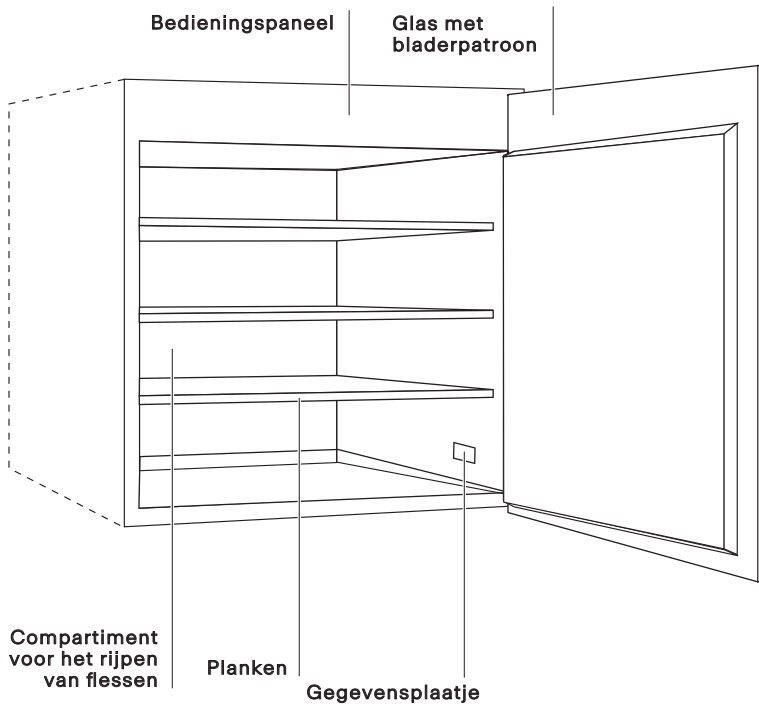

BEDIENINGSPANEEL

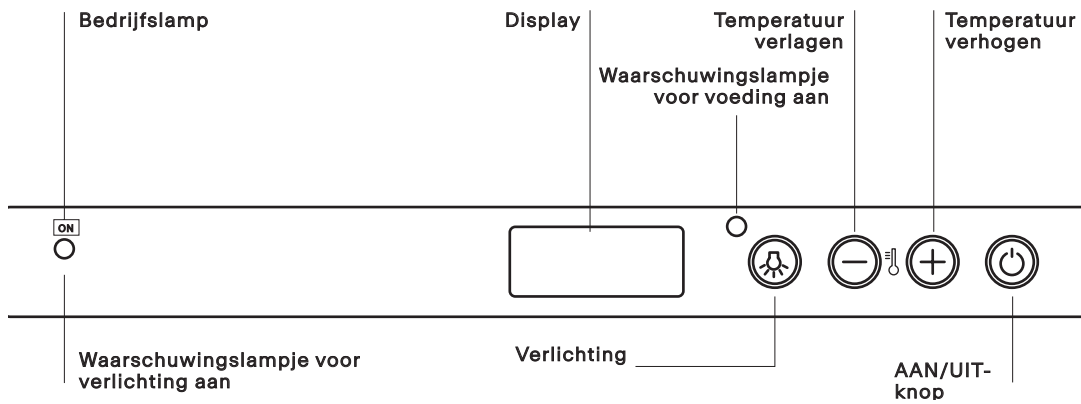

Werking

Compartment voor het rijpen van flessen

De belangrijkste functie van het rijpingscompartment is ervoor te zorgen dat uw wijnen in optimale omstandigheden worden bewaard.

De temperatuur van de wijnkoeler is af fabriek ingesteld op 15° C, een temperatuur die voor de meeste wijnen als optimaal wordt beschouwd.

Wijn heeft een complex karakter en komt voort uit een lang en langzaam proces. Om de eigenschappen ervan zo goed mogelijk tot uitdrukking te brengen, zijn zeer specifieke voorwaarden nodig.

Alle wijnen worden op dezelfde temperatuur bewaard, maar, afhankelijk van hun verschillende kenmerken, worden wijnen op zeer verschillende temperaturen geserveerd en geproefd.

Daarom is, net als voor wijnkelders van fabrikanten, voor uw nieuwe apparaat de absolute temperatuurwaarde niet belangrijk voor het bewaren van uw wijn. Veeleer is de constante temperatuur door de tijd belangrijk. Het bewaren van wijn is ideaal bij elke temperatuur, zolang die temperatuur maar niet varieert.

Handmatige temperatuurregeling

Als u de temperatuur in de wijnkoeler moet aanpassen, volg dan de onderstaande instructies:

- Wanneer u uw wijnkoeler aansluit, toont het display de ingestelde temperatuur.
- Druk gedurende één seconde op de knop **+** (zie Bedieningspaneel). De temperatuur begint te knipperen.
- Druk op de knop **+** of **-** totdat de gewenste temperatuur is bereikt.
- Wacht 5 seconden totdat de temperatuur stopt met knipperen.
- Wacht tot de wijnkoeler op temperatuur is voordat u de wijnflessen erin plaatst.

De binnenverlichting gaat niet aan (of gaat tijdelijk uit) als de binnentemperatuur boven de 24° C. Hierdoor kunt u de vooraf ingestelde temperatuur sneller bereiken.

Dit apparaat is uitsluitend bedoeld voor het bewaren van wijn. Het wordt aanbevolen om het apparaat te gebruiken bij 18 C voor het optimale behoud van rode wijn, 8 C voor witte wijn of 12C als gemiddelde temperatuur voor zowel rode als witte wijn. De temperatuur kan worden aangepast voor wijn die een bepaalde temperatuur vereist.

Normale geluiden tijdens gebruik

De volgende geluiden zijn normaal tijdens het gebruik:

- Een zwak gorgelend en borrelend geluid van de spoelen klinkt wanneer koudemiddel wordt gepompt.
- Een zoemend en pulserend geluid uit de compressor wanneer koudemiddel wordt gepompt.
- Een plotseling krakend geluid van binnenuit het apparaat veroorzaakt door thermische dilatatie (een natuurlijk en niet gevaarlijk fysiek fenomeen).
- Een zwak klikgeluid van de temperatuurregelaar wanneer de compressor in- of uitgeschakeld wordt.

De wijnflessen in de wijnkoeler plaatsen

Standaardrek voor 24 flessen

Het rek voor 24 flessen (voor standaard-, gemengde en renanaflessen) wordt aanbevolen voor wijnen die zichtbaar en gemakkelijk te verwijderen moeten zijn.

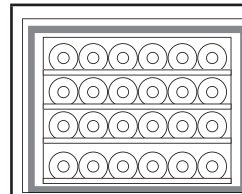

STANDAARD
24 Flessen
(100% liggend)
3 planken

Plaats elke fles in de gleuven van de 3 houten planken. Op de bodem van de wijnkoeler kunnen 6 flessen geplaatst worden.

We raden aan om de langere flessen (type Rijnwijn) op de bodem van de wijnkoeler te plaatsen. De basis is geschikt voor grotere flessen.

Reiniging en onderhoud

Reinig de binnen- en buitenkant van de wijnkoeler regelmatig met alleen warm water en een neutraal schoonmaakmiddel.

Spoel na het wassen af met schoon water en drogen grondig met een zachte doek.

Gebruik geen: speciale glas- en spiegelreinigingsproducten, vloeibare of poedervormige reinigingsmiddelen of spuitbussen, alcohol, ammoniak of schurende producten.

Als u de minibar niet gebruikt, raden we u aan deze van binnen goed schoon te maken en de deur op een kier te laten om de binnenkant te ventileren.

Schakel voor onderhoud het apparaat uit en trek de stekker uit het stopcontact.

Dit apparaat bevat koolwaterstoffen in de koeleenheid. Alleen een gekwalificeerd persoon mag het onderhoud en het opladen van de eenheid uitvoeren.

Controleer regelmatig de afvoer van het apparaat en reinig deze indien nodig. Als de afvoer verstopt is, verzamelt zich ontdooid water op de bodem van het apparaat.

De binnenkant van de wijnkoeler moet regelmatig worden schoongemaakt om geurtjes te voorkomen.

Controleer de deuropakking regelmatig om er zeker van te zijn dat er zich geen vuil heeft opgehoopt.

Schakel de stroom uit voordat u de wijnkoeler schoonmaakt.

Reinig de oppervlakken aan de binnenkant met een oplossing van warm water en zuiveringszout. De oplossing moet uit ongeveer 2 eetlepels zuiveringszout op één liter water bestaan.

Spoel en droog grondig af.

Probleemoplossing

Als u merkt dat uw wijnkoeler niet goed werkt, controleer dan de volgende lijst voordat u het servicecentrum belt.

Probleem	Mogelijke oorzaken/Oplossingen
De compressor werkt niet	<ul style="list-style-type: none">• De stekker zit niet in het stopcontact of niet ver genoeg om contact te maken. Of er kan een stroomstoring zijn in uw huis.• Het stopcontact werkt niet. Sluit de wijnkoeler aan op een ander stopcontact om dit te controleren
De compressort stopt nooit	<ul style="list-style-type: none">• Neem contact op met het servicecentrum.

Alle werkzaamheden aan de wijnkoeler moeten worden uitgevoerd door uw geautoriseerde plaatselijk servicecentrum. Kortdurende storingen, zoals stroomuitval, zullen de wijnen niet aantasten. Pas wanneer werkingsfouten lange tijd onopgelost blijven, is dat nadelig voor de wijn.

Ondersteuning

Neem bij problemen met de werking contact op met het technische servicecentrum van Franke.

Maak nooit gebruik van de diensten van onbevoegde technici.

Als u contact opneemt met ons servicecentrum, vermeld dan de codes op het identificatieplaatje van uw product.

- het type storing
- het model (Art./Cod.)
- het serienummer (S.N.)

Deze informatie staat op het typeplaatje (zie Overzicht).

U moet ook een aankoopbewijs hebben als de garantieperiode nog niet is verstreken.



WWW.FRANKE.COM

© Franke Technology and Trademark Ltd., Switzerland

Indice

Informazioni per la sicurezza	42
Installazione	45
Panoramica	47
Funzionamento	48
Pulizia e manutenzione.....	48
Risoluzione dei problemi	49
Assistenza.....	49

Prima di installare e utilizzare il dispositivo, leggere attentamente le istruzioni fornite.

Conservare sempre le istruzioni del dispositivo per eventuali future consultazioni.

Onde evitare rischi derivanti dall'instabilità del dispositivo, occorre fissarlo in posizione seguendo attentamente le istruzioni di montaggio.

Ogniqualvolta si sposta o trasporta il dispositivo, mantenerlo in posizione verticale.

 Questo dispositivo può essere usato da bambini a partire dagli 8 anni di età e da persone con capacità fisiche, sensoriali o mentali limitate o senza esperienza e conoscenza unicamente nel caso in cui siano sorvegliati o istruiti in merito all'utilizzo sicuro del dispositivo e solo se sono in grado di comprendere i possibili pericoli.

 I bambini non devono giocare con il dispositivo.

 La pulizia e la manutenzione devono essere effettuate dall'utente e non da bambini senza la supervisione di un adulto.

 I bambini devono essere sorvegliati per assicurarsi che non giochino con il dispositivo.

 Questo dispositivo può essere utilizzato da bambini di età compresa tra 3 e 8 anni e da persone affette da disabilità complesse e molto estese, se propriamente istruiti in tal senso.

 I bambini di età inferiore a 3 anni devono essere tenuti lontani dal dispositivo, se non sono costantemente sorvegliati.

 Non consentire ai bambini di giocare con il dispositivo.

 I bambini non devono svolgere operazioni di pulizia e manutenzione del dispositivo senza supervisione di un adulto.

 Tenere tutti gli imballi lontano dai bambini e smaltirli a regola d'arte.

 Questo dispositivo è previsto per l'uso a temperature ambiente comprese tra 16 °C e 38 °C.

 Attendere almeno 4 ore prima di collegare l'apparecchio alla corrente per consentire all'olio di ritornare nel compressore.

 Questo dispositivo non è adatto per congelare cibi.

 Non esiste alcuna differenza di consumo tra la possibile configurazione dei ripiani/cestino.

 **ATTENZIONE:** durante il posizionamento del dispositivo, accertarsi che il cavo di alimentazione non sia incastrato o danneggiato.

 Il dispositivo è previsto per l'uso domestico e per applicazioni analoghe.

 **ATTENZIONE:** non posizionare ciabatte o generatori di corrente portatili sul retro del dispositivo.

 Dopo l'installazione del dispositivo, assicurarsi che il cavo di alimentazione e la presa siano a portata di mano. Se non è possibile accedere al cavo di alimentazione e alla presa, assicurarsi che la spina sia connessa a un interruttore automatico.

-  Mantenere libere le griglie di ventilazione sull'esterno del dispositivo.
-  Non utilizzare strumenti meccanici o altri mezzi non suggeriti dal costruttore per accelerare lo scongelamento.
-  Non danneggiare il circuito del refrigerante.
-  Contattare il servizio post-vendita per sostituire i LED.
-  Non fissare la spia di funzionamento: potrebbe essere pericoloso per gli occhi.
-  Non piegare o schiacciare il cavo.
-  Il cavo dovrebbe essere controllato regolarmente e sostituito solo da tecnici autorizzati.
-  Il cavo di alimentazione elettrica è del tipo a Y. Contattare il servizio post-vendita per sostituirlo.
-  Non utilizzare apparecchiature elettriche all'interno degli scomparti, salvo che siano del tipo suggerito dal costruttore.
-  Non conservare in questo dispositivo sostanze esplosive come bombolette di aerosol contenenti un gas propellente infiammabile.
-  Il costruttore non sarà ritenuto responsabile in caso di mancata osservanza di una delle norme di cui sopra.
-  **ATTENZIONE:** mantenere le griglie di ventilazione posizionate sull'esterno del dispositivo o nella struttura integrata, libere da ostruzione.
-  **ATTENZIONE:** non utilizzare strumenti meccanici o altri mezzi per accelerare il processo di scongelamento diversi da quelli raccomandati dal costruttore.
-  **ATTENZIONE:** non danneggiare il circuito del refrigerante.
-  **ATTENZIONE:** non utilizzare apparecchiature elettriche all'interno degli scomparti per il vino salvo che siano del tipo raccomandato dal costruttore.
-  Non conservare in questo dispositivo sostanze esplosive come bombolette di aerosol contenenti un gas propellente infiammabile.
-  **Rischio di incendio o folgorazione.**
-  Prestare attenzione a non provocare danni al circuito del refrigerante. Contiene isobutano (R600a), un gas naturale con un livello elevato di compatibilità ambientale. Questo gas è infiammabile.
-  Se si verificano danni al circuito del refrigerante, accertarsi dell'assenza di fiamme o fonti di innesco nella stanza. Aerare la stanza.
-  Non permettere che elementi bollenti tocchino le parti in plastica del dispositivo.
-  Non conservare gas e liquidi infiammabili nel dispositivo.
-  Non collocare prodotti infiammabili od oggetti inumiditi con prodotti infiammabili nel dispositivo, vicino a esso o su di esso.
-  Non toccare il compressore o il condensatore. Essi sono bollenti.
-  Il dispositivo è una cantinetta vino, prevista solo per la conservazione di vini.
-  Conservare il vino solo in bottiglie non aperte.
-  La cantinetta vino non è adatta per raffreddare cibi.

 Non conservare cibi deperibili nella cantinetta vino.

 Il frigorifero non è previsto per il contatto con il cibo.

 Il frigorifero non è previsto per la conservazione di medicinali.

NOTA: formazione di condensa sulle porte in vetro.

Quando l'umidità ambiente è superiore al 65% a una temperatura ambiente di 25 °C, si forma condensa sulla porta in vetro.

Smaltimento



Questo simbolo sul prodotto o sulla confezione indica che il dispositivo non deve essere smaltito con i normali rifiuti domestici.

Il dispositivo è realizzato con materiali riciclabili o riutilizzabili. Smaltirlo in conformità con le norme locali di smaltimento dei rifiuti. Per ulteriori informazioni sul trattamento, sul recupero e sul riciclo di elettrodomestici, contattare le autorità locali, il servizio di raccolta di rifiuti domestici oppure il negozio in cui si è acquistato il dispositivo. Il dispositivo è etichettato in conformità alla direttiva europea 2012/19/UE sui rifiuti di apparecchiature elettriche ed elettroniche (RAEE).

Garantendo lo smaltimento corretto di questo prodotto si contribuirà a prevenire conseguenze negative per l'ambiente e la salute umana.

Il simbolo sul prodotto o sulla documentazione accompagnatoria indica che il dispositivo non dovrebbe essere trattato come un rifiuto domestico, bensì conferito in un apposito centro di raccolta per il riciclo di apparecchiature elettriche ed elettroniche.

Informazioni di imballaggio

Gli imballaggi del prodotto sono realizzati con materiali riciclabili in conformità alle norme nazionali in materia ambientale. Non smaltire i materiali di imballaggio assieme ai rifiuti domestici o di altro tipo. Conferirli negli appositi centri di raccolta stabiliti dalle autorità locali.

Consigli per il risparmio energetico

Non aprire la porta di frequente o lasciarla aperta più a lungo di quanto assolutamente necessario.

Installazione

Posizionamento e collegamento

Installazione, collegamenti elettrici e riparazioni devono essere svolti da un tecnico qualificato.

Disimballaggio

Disimballare il dispositivo immediatamente e accertarsi che non si sia danneggiato durante il trasporto. Nel caso in cui sia danneggiato, non collegarlo e mettersi in contatto con il rivenditore.

Rimuovere con cautela le protezioni e gli adesivi, aprire la porta e accertarsi della presenza di tutti i componenti.

Togliere il cavo di alimentazione elettrica.

Posizionamento

Posizionare il dispositivo in un'area ben ventilata, non umida e sgombra (evitare vani con pareti chiuse).

Tenere il dispositivo lontano da fonti di calore.

Assicurarsi di mantenere le distanze minime tra il dispositivo e le pareti della stanza in cui esso viene collocato al fine di garantirne una perfetta ventilazione.

Vedere figura.

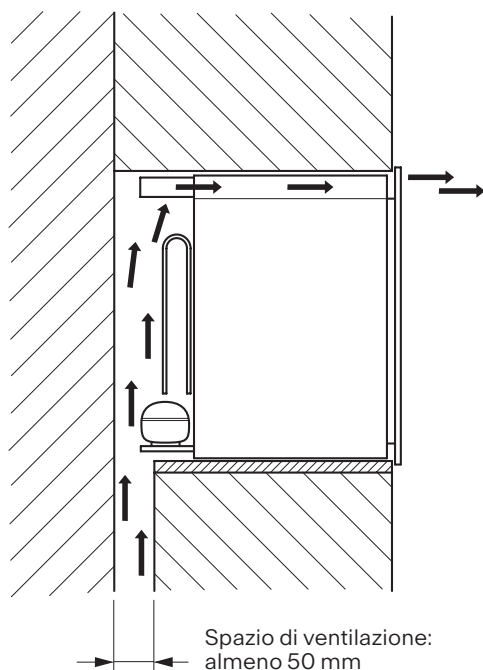

Collegamento dei cavi

Dopo il trasporto disporre il dispositivo in verticale e attendere almeno 3 ore prima di collegarlo. Prima di inserire la spina nella presa elettrica, accertarsi che:

- la presa sia messa a terra secondo le norme locali;
- la presa sia in grado di sopportare il carico elettrico massimo della macchina indicato sulla tabella dei dati tecnici o sulla targhetta identificativa in basso a destra (vedere Panoramica);
- la tensione di alimentazione elettrica rientra nel range indicato sulla tabella dei dati tecnici o sulla targhetta identificativa in basso a destra (vedere Panoramica);
- la presa elettrica è compatibile con la spina del dispositivo. In caso contrario, sostituire la presa o la spina; non utilizzare prolunghe o ciabatte.

Dimensioni dello scomparto

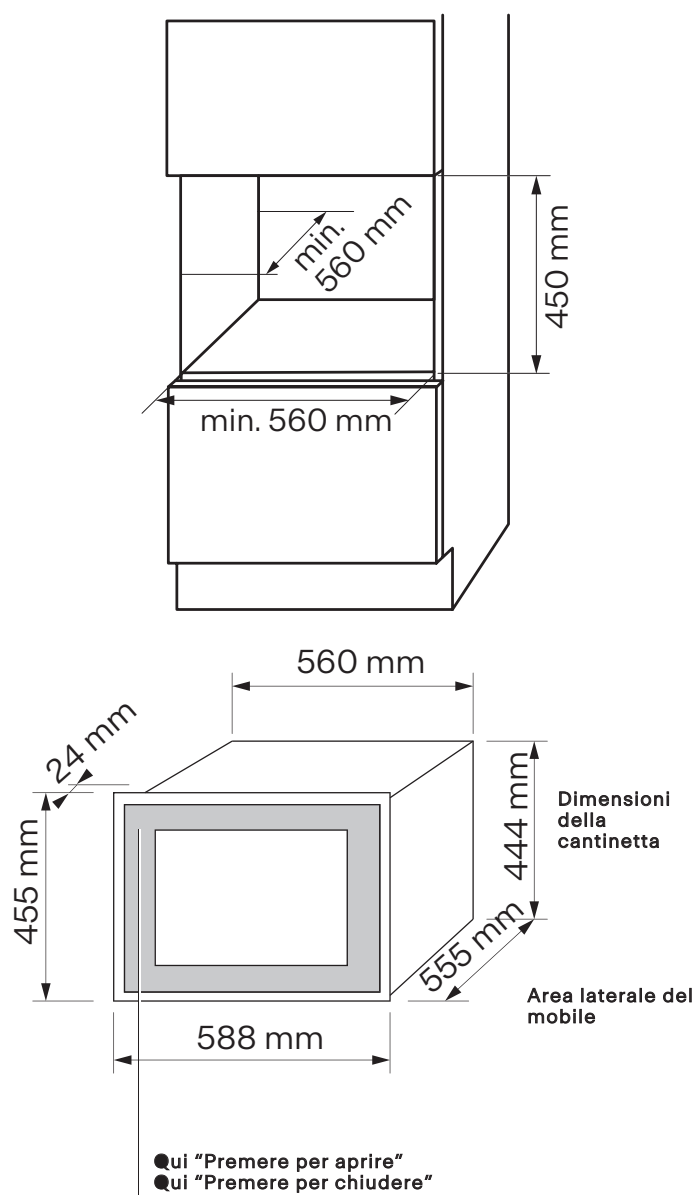

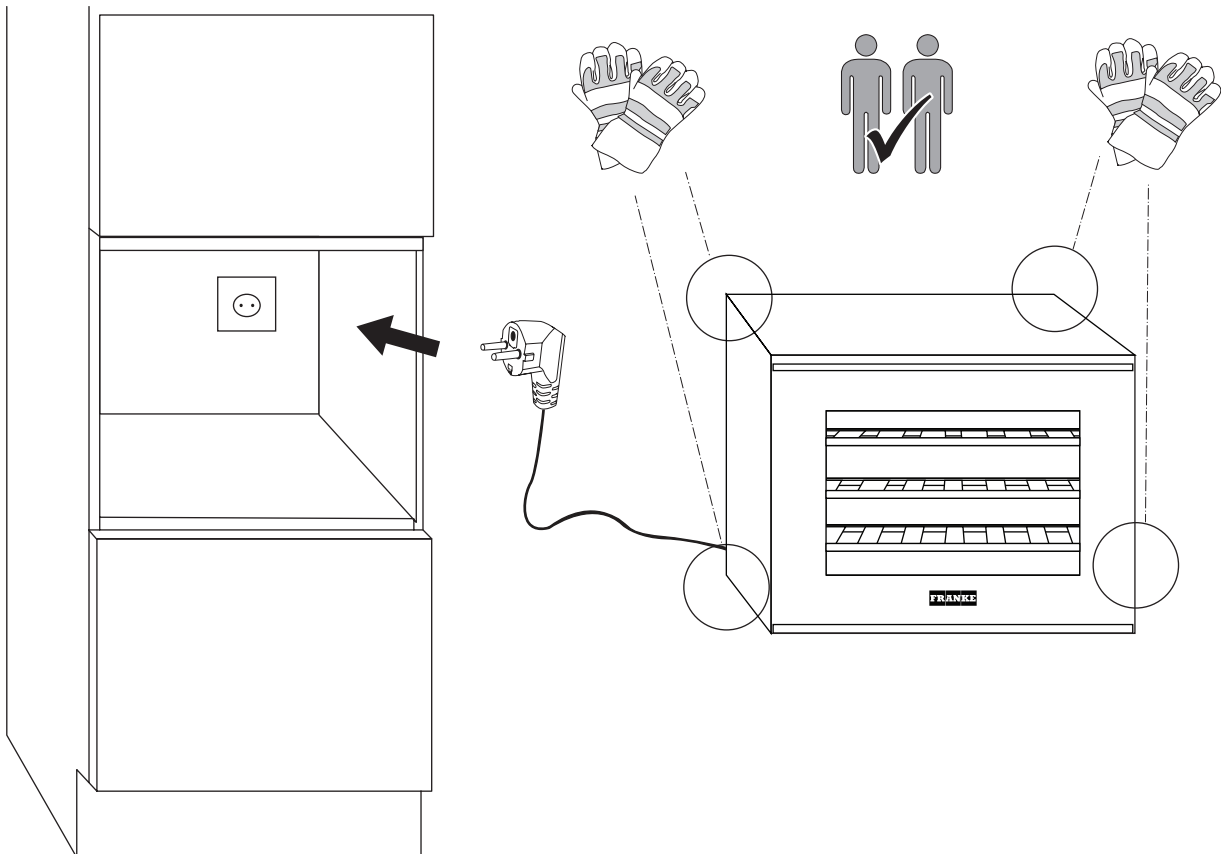
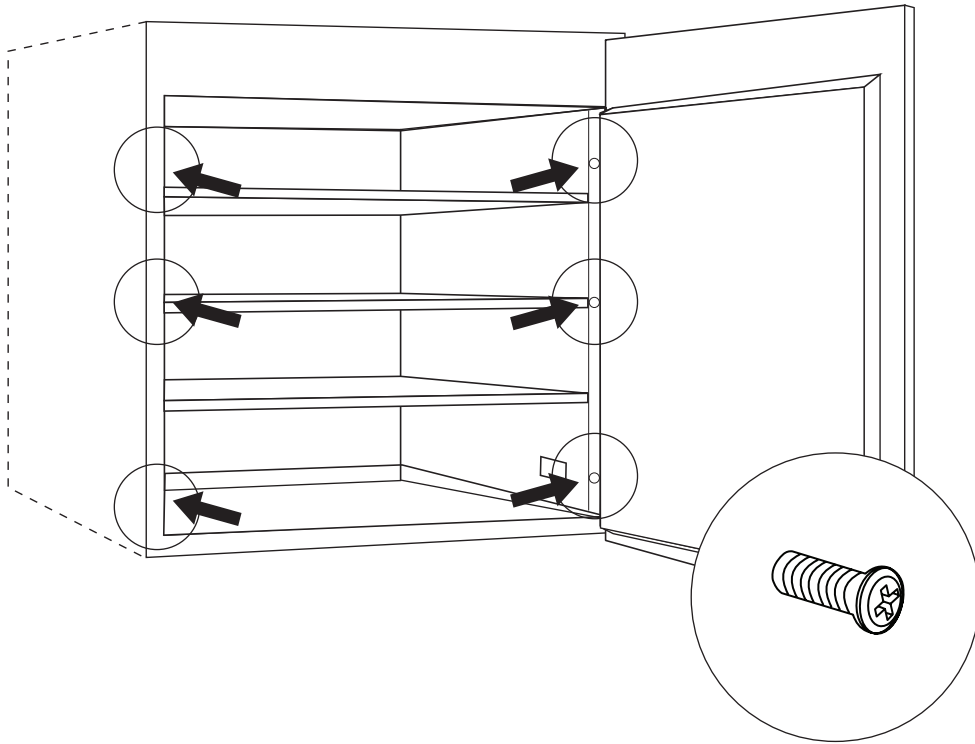

Panoramica

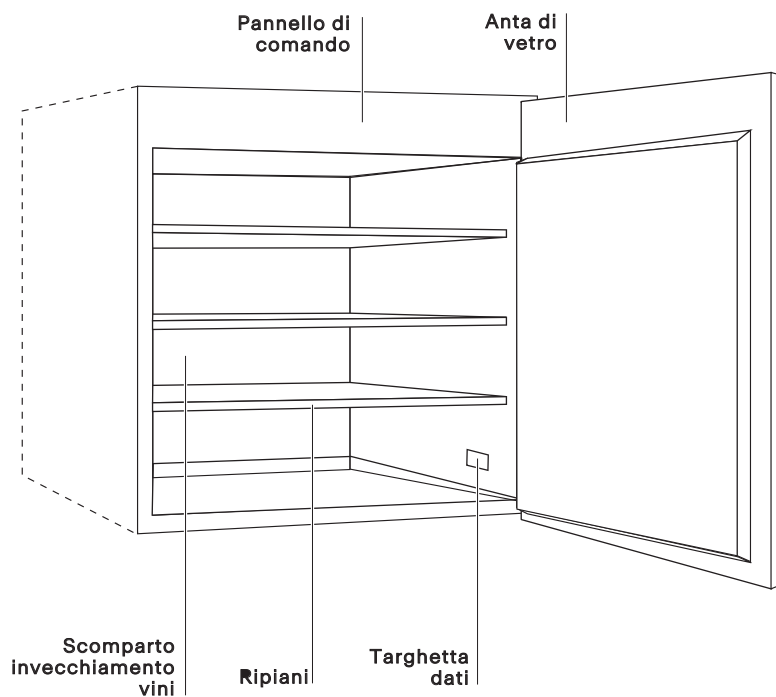

PANNELLO DI COMANDO

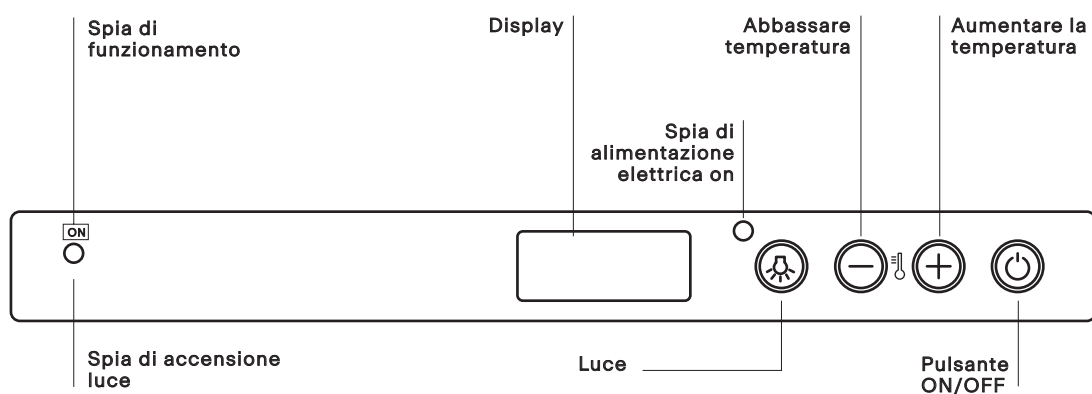

Funzionamento

Scomparto invecchiamento vini

La funzione principale dello scomparto di invecchiamento è garantire che i vini siano mantenuti in condizioni ottimali.

La temperatura della cantinetta vino è stata preimpostata di fabbrica su 15 °C, una temperatura considerata ottimale per la maggior parte dei vini.

Il vino ha una natura complessa e deriva da un processo lungo e lento. Per esprimere al meglio i suoi attributi sono necessarie condizioni molto specifiche.

Tutti i vini vengono conservati alla stessa temperatura ma, a seconda delle loro diverse caratteristiche, vengono serviti e assaggiati a temperature molto differenti.

Pertanto, così come per le cantine dei produttori, anche per il frigo cantina non è importante il valore assoluto della temperatura di conservazione. Piuttosto, quel che conta è una temperatura costante nel tempo. La conservazione del vino è ideale a qualsiasi temperatura a condizione che quest'ultima non subisca variazioni.

Controllo di temperatura manuale

Se è necessario regolare la temperatura all'interno della cantinetta frigo, seguire le istruzioni seguenti:

- Quando si collega la spina della cantinetta vino alla presa di corrente, il display mostra la temperatura impostata.
- Premere il pulsante **+** (vedere Pannello di comando) per un secondo. La temperatura inizierà a lampeggiare.
- Premere i pulsanti **+** o **-** finché non si raggiunge la temperatura desiderata.
- Attendere 5 secondi perché la temperatura smetta di lampeggiare.
- Prima di posizionare le bottiglie di vino al suo interno, attendere finché la cantinetta vino non raggiunge la sua temperatura.

La luce interna non si accende (o si spegne temporaneamente) quando la temperatura interna sale oltre 24 °C. Ciò consente di raggiungere la temperatura preimpostata più rapidamente.

Pulizia e manutenzione

Pulire regolarmente l'interno e l'esterno del frigorifero utilizzando soltanto acqua e un detergente neutro.

Dopo il lavaggio, risciacquare con acqua pulita e asciugare bene utilizzando un panno morbido.

Non utilizzare quanto segue: prodotti speciali per la pulizia di vetri e specchi, detergenti liquidi, in polvere o spray, alcol, ammoniaca o prodotti abrasivi.

Se non si utilizza il minibar, suggeriamo di pulire bene l'interno e di lasciare la porta aperta per aerare l'interno.

Prima di eseguire lavori di manutenzione, disattivare il dispositivo e scollegare la spina di alimentazione dalla presa.

Il dispositivo contiene idrocarburi nell'unità di raffreddamento. Solo una persona qualificata deve eseguire i lavori di manutenzione e la ricarica dell'unità.

Il dispositivo è previsto esclusivamente per la conservazione di vino.

Si raccomanda di utilizzare il dispositivo a 18 °C per la migliore conservazione di vino rosso, 8 °C per il vino bianco o 12 °C come temperatura media per vino rosso e vino bianco. La temperatura può essere regolata per vino che richiede particolari temperature di conservazione.

Rumori normali di funzionamento

I rumori seguenti sono normali durante il funzionamento:

- Un debole gorgoglio quando viene pompato il refrigerante.
- Un ronzio pulsante dal compressore quando viene pompato il refrigerante.
- Un rumore improvviso di schiocco dall'interno del dispositivo causato dalla dilatazione termica (un fenomeno fisico naturale e non pericoloso).
- Un debole clic dal regolatore di temperatura quando il compressore si accende o si spegne.

Conservazione delle bottiglie di vino

Conservazione standard di 24 bottiglie

Se si desidera sistemare le bottiglie per la conservazione del vino in modo tale da renderle visibili e facilmente estraibili, si consiglia la configurazione a 24 bottiglie (bordolessi o misto bordolessi e renane).

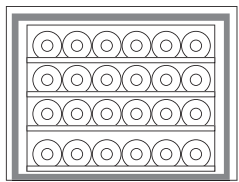
	STANDARD 24 bottiglie (100% orizzontali) 3 ripiani
---	--

Posizionare ciascuna bottiglia nelle nicchie sui 3 ripiani di legno. 6 bottiglie possono essere collocate sul fondo della cantinetta vino.

Suggeriamo di mettere le bottiglie più lunghe (bottiglie renane) alla base della cantinetta, essendo adatta per sistemare bottiglie più grandi.

Esaminare regolarmente lo scarico dell'apparecchio e pulirlo se necessario. Se lo scarico è bloccato, l'acqua scongelata si raccoglie sul fondo del dispositivo.

L'interno della cantinetta vino dovrebbe essere pulito a cadenza regolare per evitare odori.

Controllare regolarmente la guarnizione della porta per accertarsi che non ci siano residui.

Disattivare la corrente prima della pulizia.

Pulire le superfici interne con acqua calda e una soluzione di bicarbonato di sodio. La soluzione dovrebbe essere circa 2 cucchiaini di bicarbonato di sodio in un quarto di litro d'acqua.

Risciacquare e asciugare bene.

Risoluzione dei problemi

Se si nota che la cantinetta vino non funziona correttamente, controllare l'elenco seguente prima di contattare il centro di assistenza.

Problema	Cause/Soluzioni possibili
Il compressore non funziona	La spina non è collegata alla presa a muro o non sufficientemente da fare contatto. Oppure potrebbe esserci un blackout in casa. La presa a muro non funziona. Collegare la cantinetta vino a un'altra presa a muro per un controllo.
Il compressore non si arresta mai	Contattare il centro di assistenza.

Qualsiasi lavoro effettuato alla cantinetta vino dovrebbe essere svolto dal centro di assistenza locale autorizzato.

Anomalie brevi, come ad esempio l'assenza di corrente, non compromettono i vini. È solo quando i guasti vengono lasciati irrisolti per un lungo periodo che il vino incomincia a risentirne.

Assistenza

Per qualsiasi problema di funzionamento, contattare il centro di assistenza tecnica Franke.

Evitare di rivolgersi a tecnici non autorizzati.

Quando si contatta il nostro centro di assistenza, riportare i codici forniti sulla targhetta identificativa del prodotto.

- il tipo di guasto;
- il modello del dispositivo (cod. art.);
- il numero di serie (S.N.).

Queste informazioni sono riportate sulla targhetta di identificazione (vedere Panoramica).

Inoltre, è necessario avere una prova di acquisto, se il periodo di garanzia non è ancora scaduto.



WWW.FRANKE.COM

© Franke Technology and Trademark Ltd., Switzerland

Índice

Información de seguridad	51
Instalación.....	54
Información general	56
Operaciones	57
Limpieza y mantenimiento	57
Resolución de problemas	58
Asistencia.....	58

Información de seguridad

DE LECTURA Y CUMPLIMIENTO IMPRESCINDIBLES

Antes de instalar y utilizar el aparato, lea detenidamente las instrucciones incluidas.

Para futura referencia, mantenga las instrucciones siempre cerca del aparato.

Para evitar riesgos derivados de la inestabilidad del aparato, en primer lugar es preciso fijarlo en su ubicación, de estricta conformidad con las instrucciones de montaje.

Al desplazar o transportar del dispositivo, manténgalo siempre en posición vertical.

 Este aparato puede ser utilizado por niños mayores de 8 años y por personas con facultades físicas, sensoriales o mentales reducidas, o con falta de experiencia y conocimiento, siempre que sea bajo supervisión o se les haya proporcionado las instrucciones necesarias sobre el uso seguro del aparato y que hayan comprendido los peligros existentes.

 No debe permitirse que los niños jueguen con el aparato.

 Las tareas de limpieza y mantenimiento deben correr a cargo del usuario, y nunca de niños sin supervisión.

 Se debe supervisar a los niños pequeños para asegurarse de que no jueguen con el aparato.

 Este aparato puede ser utilizado por niños de entre 3 y 8 años de edad y por personas con un grado elevado y complejo de discapacidad, siempre que hayan recibido las instrucciones necesarias.

 Los niños de menos de 3 años de edad deben mantenerse alejados del aparato, a menos que se encuentren bajo supervisión constante.

 No debe permitirse que los niños jueguen con el aparato.

 Los niños no deben realizar tareas de limpieza y mantenimiento del usuario sin supervisión.

 Mantenga todos los embalajes fuera del alcance de los niños y desecharlos de forma apropiada.

 Este aparato refrigerador debe utilizarse a temperaturas ambientales de entre 16 °C y 38 °C.

 Espere al menos 4 horas antes de conectar el aparato a la red eléctrica. De este modo, el aceite puede volver al compresor.

 Este aparato no es apto para congelar productos alimentarios.

 No hay diferencias de consumo entre las distintas configuraciones de los estantes y el compartimento.

 **ADVERTENCIA:** Al colocar el aparato, asegúrese de que el cable de alimentación no esté aprisionado ni dañado.

 Este aparato está diseñado para su uso en aplicaciones domésticas y similares.

 **ADVERTENCIA:** No coloque tomas portátiles de múltiples enchufes o fuentes portátiles de alimentación en la parte trasera del aparato.

 Una vez instalado el dispositivo, asegúrese de que se pueda acceder fácilmente al cable de alimentación y al enchufe. Si no es posible acceder fácilmente al cable de alimentación y al enchufe, asegúrese de que el enchufe esté conectado a un disyuntor.

 Mantenga despejadas las aberturas de ventilación de la carcasa del dispositivo.

 No utilice dispositivos mecánicos ni ningún otro medio no prescrito por el fabricante para acelerar el desescarche.

 No dañe el circuito de refrigerante.

 Si hace falta sustituir los LED, póngase en contacto con el servicio posventa.

 No mire directamente a la luz de funcionamiento. Podría dañar sus ojos.

 No doble ni aprisione el cable.

 El cable debe comprobarse de forma periódica y su sustitución solo debe correr a cargo de técnicos autorizados.

 El cable de alimentación es de tipo Y. Si hace falta sustituirlo, póngase en contacto con el servicio posventa.

 No utilice equipos eléctricos en los compartimentos para vinos, a menos que sean de un tipo prescrito por el fabricante.

 No guarde sustancias explosivas en el aparato, p. ej., aerosoles con propulsor inflamable.

 El fabricante no se hará responsable de ninguna eventualidad en caso de que no se cumplan las normas mencionadas.

 **ADVERTENCIA:** Mantenga las aberturas de ventilación despejadas y libres de obstrucciones, tanto en la carcasa del aparato como en la estructura de integración.

 **ADVERTENCIA:** No utilice dispositivos mecánicos ni ningún otro medio que no esté prescrito por el fabricante para acelerar el desescarche.

 **ADVERTENCIA:** No dañe el circuito de refrigerante.

 **ADVERTENCIA:** No utilice equipos eléctricos en los compartimentos de almacenamiento de vinos del aparato, a menos que sean de un tipo recomendado por el fabricante.

 No guarde sustancias explosivas en el aparato, p. ej., aerosoles con propulsor inflamable.

 Riesgo de incendio o de incendio y descarga eléctrica.

 Tenga especial cuidado para no dañar el circuito de refrigerante; contiene isobutano (R600a), un gas con un alto grado de compatibilidad medioambiental. Este gas es inflamable.

 Si se produce algún daño en el circuito de refrigerante, asegúrese de que no haya llamas ni posibles fuentes de combustión en el local. Ventile el local.

 No deje que elementos calientes entren en contacto con los componentes de plástico del aparato.

 No almacenar gases ni líquidos inflamables en el aparato.

 No colocar productos inflamables ni artículos húmedos de productos inflamables encima del aparato, en su interior ni en sus zonas aledañas.

 No toque el compresor ni el condensador, ya que se calientan mucho.

 Este aparato es un refrigerador de vinos; solo está diseñado para almacenar vino.

 Guarde únicamente vino contenido en botellas sin abrir.

 Este refrigerador de vinos no es apropiado para refrigerar alimentos.

 No almacene alimentos perecederos en el refrigerador de vinos.

 El refrigerador no está diseñado para entrar en contacto con alimentos.

 El refrigerador no está diseñado para guardar medicamentos.

NOTA: Humedad de condensación en las puertas de vidrio.

Si la humedad ambiental supera el 65 % a una temperatura ambiente de 25 °C, se condensará la humedad en la puerta de vidrio.

Eliminación



El símbolo indicado en el producto o en el embalaje indica que el dispositivo no debe desecharse junto con los residuos domésticos.

Este aparato está fabricado con materiales reciclables o reutilizables. Deséchelo de conformidad con la normativa local en materia de eliminación de residuos. Para más información sobre el tratamiento, la recuperación y el reciclaje de los aparatos eléctricos domésticos, póngase en contacto con las autoridades locales, con el servicio de recogida de residuos domésticos o con el establecimiento del que adquirió el aparato. Este aparato está marcado de conformidad con la Directiva europea 2012/19/UE sobre residuos de aparatos eléctricos y electrónicos (RAEE).

Si se asegura de que este producto se elimine de forma correcta, ayudará a evitar las consecuencias negativas para el medio ambiente y la salud humana.

El símbolo que aparece en el producto o en la documentación que lo acompaña indica que no debe tratarse como un desecho doméstico, sino que se debe llevar a un centro apropiado de recogida y reciclaje de equipos eléctricos y electrónicos.

Información sobre el embalaje

Los materiales de embalaje de este producto están fabricados a partir de productos reciclables, de conformidad con la normativa nacional en materia medioambiental. No elimine los materiales de embalaje junto con los residuos domésticos o de otros tipos; llévelos a los puntos de recogida de material de embalaje designados por las autoridades locales.

Consejos de ahorro de energía

No abra la puerta con frecuencia ni la deje abierta más tiempo de lo necesario.

Instalación

Colocación y conexión

La instalación, las conexiones eléctricas y las tareas de reparación deben correr a cargo de un técnico cualificado.

Desembalaje

Desembale de inmediato el aparato y asegúrese de que no haya sufrido daños durante su transporte. Si el aparato está dañado, no lo conecte y póngase en contacto con su distribuidor.

Retire con cuidado los elementos de protección y los adhesivos, abra la puerta y asegúrese de disponer de todos los componentes.

Saque el cable de alimentación.

Colocación

Coloque el aparato en una zona bien ventilada, libre de humedad y despejada (evite los muebles con paredes cerradas).

Mantenga el aparato a resguardo de fuentes de calor.

A fin de garantizar una ventilación perfecta del aparato, asegúrese de respetar las distancias mínimas entre este y las paredes del local en el que se instale.

Consulte la figura.

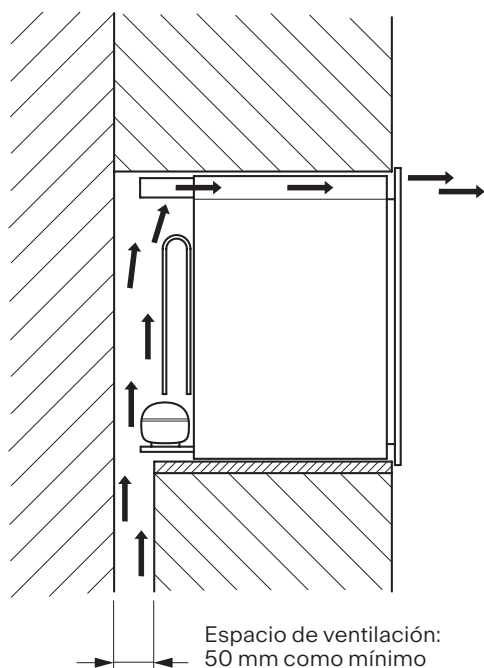

Conexión de los cables

Tras el transporte, coloque el dispositivo en posición vertical y espere al menos tres horas antes de conectar los cables. Antes de enchufar el enchufe en la toma, asegúrese de que:

- la toma esté conectada a tierra y cumpla con las normativas locales;
- la toma pueda soportar la carga máxima de potencia de la máquina, que aparece en la ficha de datos técnicos o en la placa de características de la parte inferior izquierda (véase la vista general);
- la tensión de suministro se encuentre en el rango indicado en la ficha de datos técnicos o en la placa de características de la parte inferior izquierda (véase la vista general);
- la toma sea compatible con el enchufe del aparato; de lo contrario, sustituya la toma o el aparato, y evite el uso de alargadores o tomas múltiples.

Dimensiones del compartimento

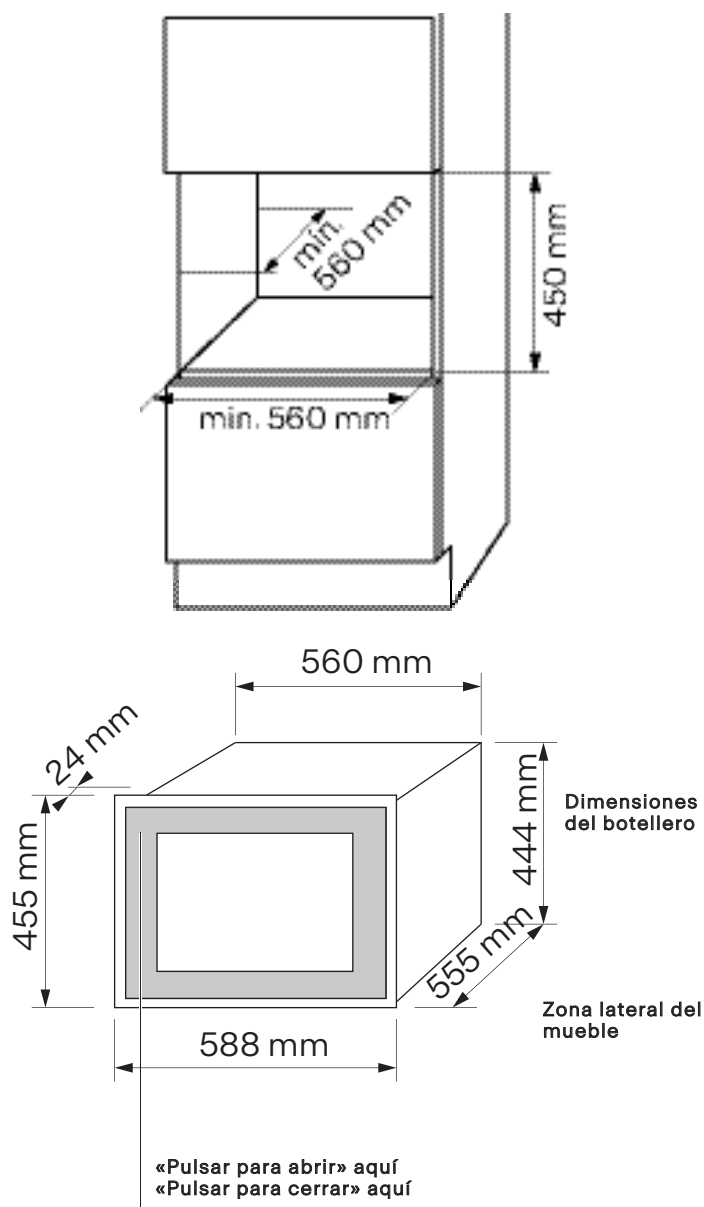

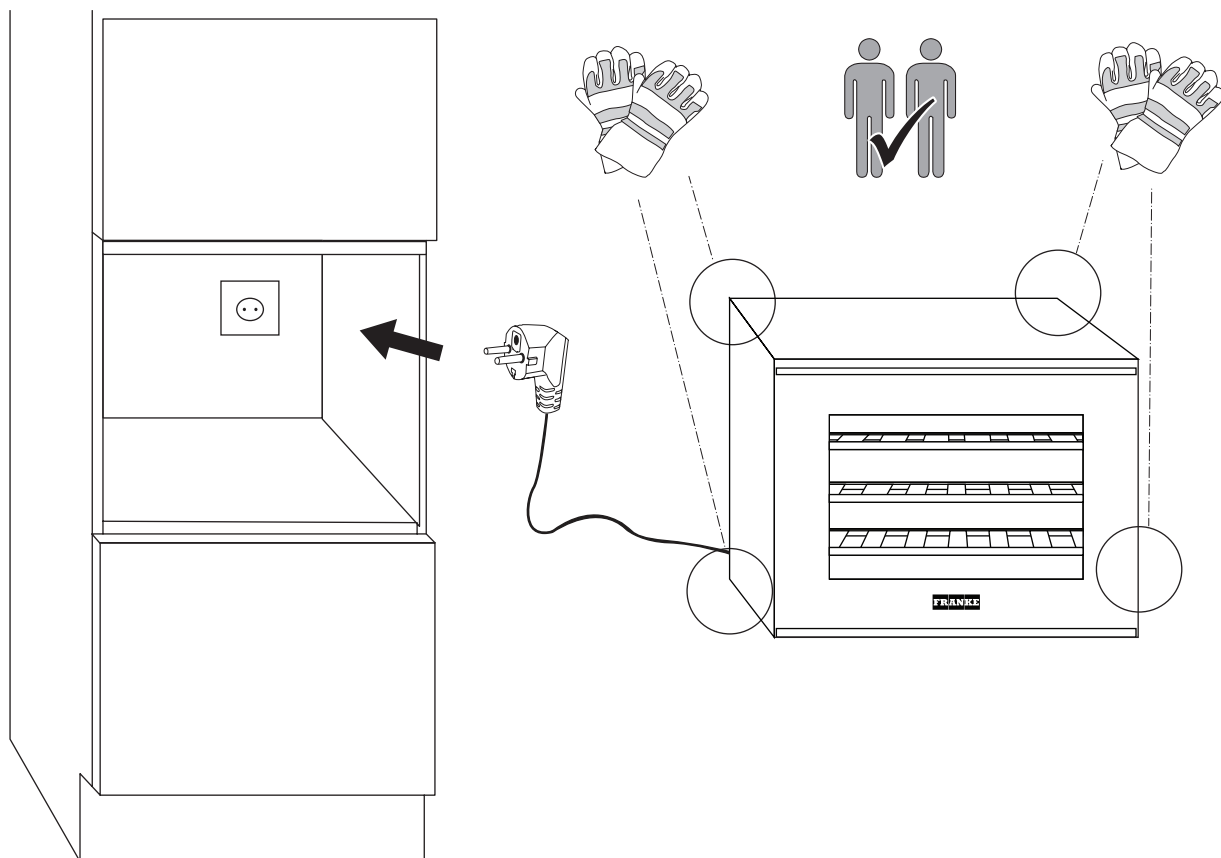
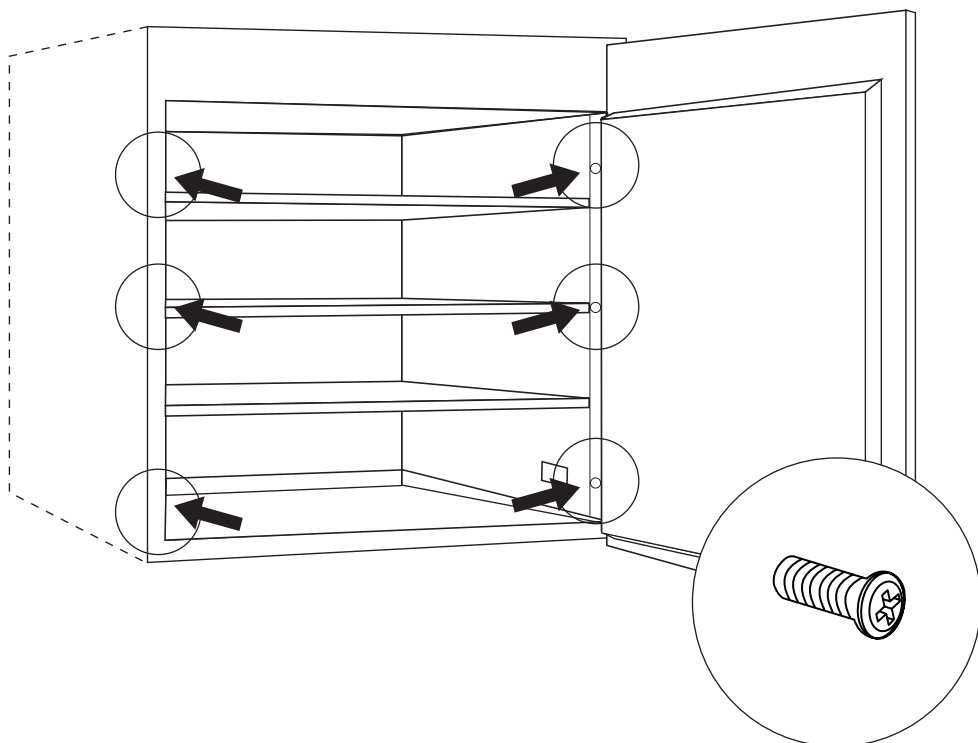

Información general

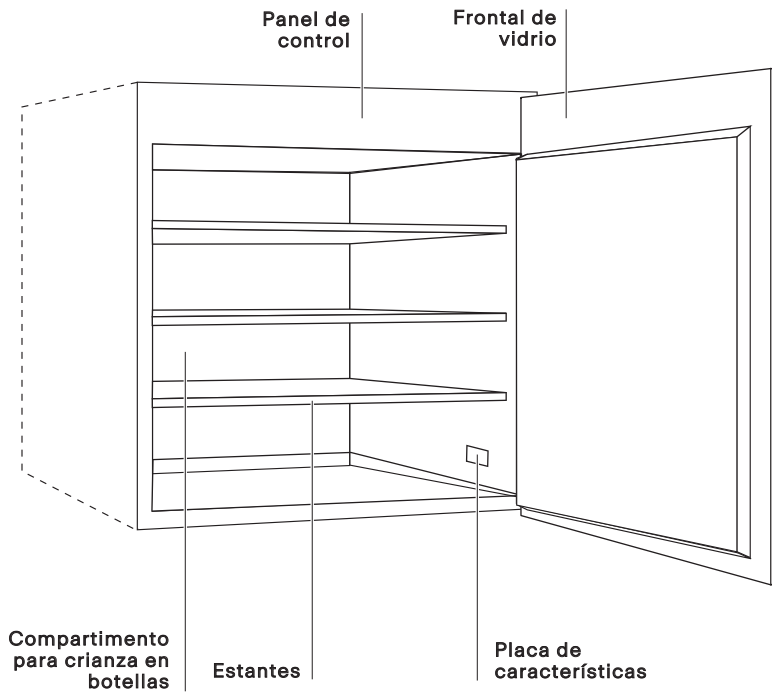

PANEL DE CONTROL

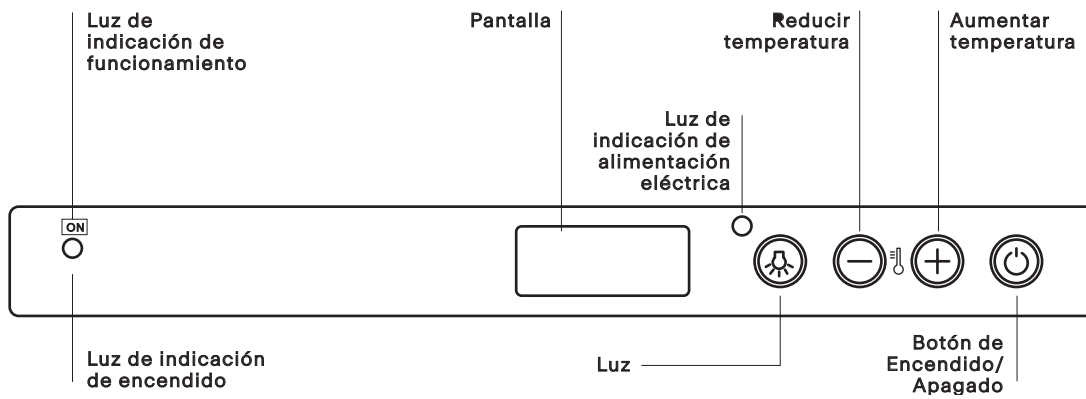

Operaciones

Compartimento para crianza en botellas

La principal función del compartimento de crianza consiste en garantizar la conservación de sus vinos en condiciones óptimas.

La temperatura del refrigerador de vinos está preajustada de fábrica a 15 °C, una temperatura que se considera óptima para la mayoría de los vinos.

El vino es de naturaleza compleja y se produce a partir de un proceso lento y prolongado. Para que exprese sus cualidades de la mejor manera posible, es preciso que se cumplan condiciones muy específicas.

Todos los vinos se conservan a la misma temperatura; sin embargo, en función de sus diversas características, se sirven y se degustan a temperaturas muy variables.

Por lo tanto, al igual que sucede con las bodegas de los fabricantes de vino, el valor absoluto de temperatura no es relevante para la conservación del vino; lo que es importante es que la temperatura se mantenga constante a lo largo del tiempo. El vino se conserva de forma idónea a cualquier temperatura, siempre que esta no varíe.

Control manual de la temperatura

Si tiene que ajustar la temperatura en el interior del refrigerador de vinos, siga las siguientes instrucciones:

- Al enchufar el refrigerador de vinos, la pantalla muestra la temperatura configurada.
- Pulse el botón **+** (véase «Panel de control») durante un segundo. Comenzará a parpadear la temperatura.
- Pulse los botones **+** o **-** hasta que alcance la temperatura deseada.
- Espere 5 segundos hasta que deje de parpadear la temperatura.
- Espere a que el refrigerador de vinos alcance su temperatura antes de introducir las botellas de vino.

La luz interior no se enciende (o se apaga temporalmente) cuando la temperatura interior supera los 24 °C. De este modo, se alcanza la temperatura preajustada más rápidamente.

Este aparato está diseñado para almacenar exclusivamente vino.

Se recomienda el uso de este aparato a 18 °C para almacenar vino tinto de forma óptima, a 8°C para almacenar vino blanco, o a 12 °C como temperatura media para vinos blancos y tintos. Puede ajustar la temperatura para vinos que requieran temperaturas de almacenamiento específicos.

Sonidos normales de funcionamiento

Es normal que se escuchen los siguientes sonidos durante el funcionamiento:

- los serpentines emiten un tenue sonido de gorgoteo o burbujeo cuando se bombea refrigerante;
- el compresor emite un sonido palpitante y ligeramente chirriante cuando se bombea refrigerante;
- puede escucharse un chasquido repentino del interior del aparato debido a la dilatación térmica (es un fenómeno físico natural y no peligroso);
- puede escucharse un tenue clic del regulador de temperatura cuando se enciende o se apaga el compresor.

Almacenamiento de botellas de vino

Almacenamiento estándar de 24 botellas

Se recomienda un almacenamiento de 24 botellas (estándar, mixtas o renanas) en el caso de guardar vinos que deban ser visibles y extraerse fácilmente.

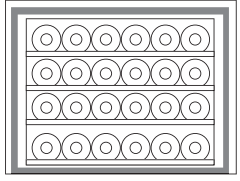
	<p>ESTÁNDAR 24 botellas (todas tumbadas) 3 estantes</p>
---	---

Coloque cada botella en los huecos de los tres estantes de madera.

Se pueden colocar seis botellas en la parte inferior del refrigerador de vinos.

Recomendamos colocar las botellas más largas (p. ej., para vinos del Rin) en la base del refrigerador. La base es apropiada para almacenar botellas más largas.

Limpieza y mantenimiento

Limpie periódicamente el interior y el exterior del refrigerador solo con agua caliente y un agente limpiador neutro.

Después de la limpieza, aclárelo con agua limpia y séquelo bien con un trapo suave.

No utilice los siguientes productos: limpiadores especiales para cristales y espejos, detergentes líquidos, en polvo o en spray, alcohol, amoníaco o productos abrasivos.

Si no utiliza el minibar, le recomendamos que lo limpie bien por dentro y que deje la puerta entreabierta para que el interior se ventile.

Antes de proceder con tareas de mantenimiento, desactive el aparato y desconecte el enchufe de la toma de red.

La unidad de refrigeración de este aparato contiene hidrocarburos.

El mantenimiento y la recarga del aparato deben correr a cargo exclusivamente de personas cualificadas.

Examine periódicamente el desagüe del aparato y límpielo, en caso necesario. Si el desagüe se bloquea, el agua procedente del desescarche puede quedar estancada en la base del aparato.

Se debe limpiar periódicamente el interior del refrigerador de vinos para evitar la generación de olores.

Compruebe periódicamente la junta de la puerta para asegurarse de que no haya residuos en ella.

Desconecte el suministro eléctrico antes de la limpieza.

Limpie las superficies interiores con agua caliente y una solución de bicarbonato. La solución debe estar compuesta de dos cucharadas soperas de bicarbonato por cada cuarto de agua.

Aclare y seque bien el aparato.

Resolución de problemas

Si aprecia que el refrigerador de vinos no funciona correctamente, compruebe la lista siguiente antes de contactar con el Centro de Servicio Técnico.

Problema	Posibles causas/Soluciones
El compresor no funciona.	El enchufe no está conectado a la toma de la pared, o no está lo bastante introducido como para hacer contacto. También puede ser que se haya producido un fallo eléctrico en su hogar. La toma de pared no funciona correctamente. Enchufe el refrigerador de vinos en otra toma.
El compresor no se detiene.	Póngase en contacto con el Centro de Servicio Técnico.

Todo trabajo realizado en el refrigerador de vinos debe ser llevado a cabo por un Centro de Servicio Técnico local autorizado.

Los fallos cortos, como los de suministro eléctrico, no ponen en peligro los vinos; sin embargo, el vino puede sufrir si se deja una avería sin subsanar durante un período prolongado de tiempo.

Asistencia

En caso de que surjan problemas en el funcionamiento, póngase en contacto con el Centro de Servicio Técnico de Franke.

Nunca contrate a técnicos no autorizados.

Al contactar con nuestro Centro de Servicio Técnico, indique los códigos que aparecen en la placa de identificación de su producto:

- el tipo de avería;
- el modelo del aparato (art./cód.);
- el número de serie (S. N.).

Esta información aparece en la placa de datos (véase Información general).

Debe contar con un comprobante de compra si todavía está dentro del período de garantía.



WWW.FRANKE.COM

© Franke Technology and Trademark Ltd., Switzerland

Índice

Informações sobre segurança	60
Instalação	63
Vista geral	65
Funcionamento.....	66
Limpeza e manutenção	66
Resolução de problemas	67
Suporte.....	67

Leia cuidadosamente as presentes instruções antes de instalar e ligar o aparelho.

Guarde sempre as instruções junto com o aparelho para uma consulta futura.

Para evitar quaisquer riscos decorrentes da instabilidade do aparelho, deve fixá-lo em posição seguindo à linha as instruções de montagem.

Mantenha o aparelho em posição vertical sempre que o deslocar ou transportar.

 Este aparelho pode ser utilizado por crianças com 8 anos ou mais de idade e por pessoas com capacidades físicas, sensoriais ou mentais reduzidas, ou com falta de experiência e conhecimento, se lhes tiver sido dada supervisão ou instrução em relação à utilização segura do aparelho e compreenderem os perigos envolvidos.

 Crianças não devem brincar com o aparelho.

 A limpeza e a manutenção a cargo do utilizador devem ser efetuadas pelo utilizador e não por crianças sem supervisão!

 Crianças jovens devem ser vigiadas a fim de garantir que não brincam com o aparelho.

 Este aparelho pode ser utilizado por crianças de 3 a 8 anos de idade e por pessoas com deficiências muito extensas ou complexas, se tiverem sido corretamente instruídas.

 Crianças menores de 3 anos de idade devem ser mantidas afastadas do aparelho, salvo se forem continuamente supervisionadas.

 Não deixe as crianças brincarem com o aparelho.

 A limpeza e a manutenção do aparelho a cargo do utilizador não devem ser efetuadas por crianças sem supervisão.

 Mantenha todas as embalagens afastadas das crianças e elimine-as de maneira apropriada.

 Este aparelho de refrigeração está concebido para ser utilizado a temperaturas ambientes de 16 °C a 38 °C.

 Aguarde pelo menos 4 horas antes de ligar o aparelho à fonte de alimentação. Isto é necessário para permitir que o óleo reflua ao compressor.

 Este aparelho não se destina à congelação de alimentos.

 As diferentes configurações de prateleiras/cesta não implicam qualquer diferença de consumo.

 AVISO: ao posicionar o aparelho, certifique-se de que o cabo de alimentação não é entalado ou danificado.

 Este aparelho está concebido para uma utilização doméstica ou aplicações similares.

 AVISO: não coloque tomadas múltiplas ou fontes de alimentação portáteis na traseira do aparelho.

 Depois de instalar o aparelho, certifique-se de que o cabo e a tomada de alimentação são facilmente acessíveis. Se não for possível chegar ao cabo e à tomada de alimentação, certifique-se de que a ficha está ligada a um disjuntor.

 Mantenha as aberturas de ventilação na caixa do aparelho desobstruídas.

 Não utilize dispositivos mecânicos ou qualquer outro meio não indicado pelo fabricante para acelerar a descongelação.

 Não danifique o circuito de refrigerante.

 Contacte a assistência técnica para substituir os LED.

 Não olhe diretamente para a lâmpada acesa. Poderá ser prejudicial aos olhos.

 O cabo não deve estar dobrado ou esmagado.

 O cabo deve ser verificado regularmente e substituído unicamente por técnicos autorizados.

 O cabo de alimentação é do tipo Y. Contacte a assistência técnica para o substituir.

 Não utilize equipamentos elétricos dentro dos compartimentos para alimentos, salvo se são do tipo indicado pelo fabricante.

 Não guarde substâncias explosivas como latas de aerossóis a gás propulsor inflamável dentro deste aparelho.

 O Fabricante não será responsável se qualquer uma das indicações acima não forem respeitadas.

 AVISO: mantenha desobstruídas as aberturas de ventilação, na caixa do aparelho ou na estrutura integrada.

 AVISO: não utilize dispositivos mecânicos ou outros meios para acelerar o processo de descongelação, salvo os recomendados pelo fabricante.

 AVISO: não danifique o circuito do refrigerante.

 AVISO: não utilize aparelhos elétricos dentro do compartimento para vinho do

aparelho, salvo se são do tipo recomendado pelo fabricante.

 Não guarde substâncias explosivas como latas de aerossóis a gás propulsor inflamável dentro deste aparelho.

 Risco de incêndio e de choque elétrico ou de incêndio.

 Tenha cuidado para não danificar o circuito do refrigerante. Contém isobutano (R600a), um gás natural que apresenta um nível elevado de compatibilidade ambiental. Este gás é inflamável.

 Em caso de danos no circuito do refrigerante, certifique-se de que não há chamas nem outras fontes de ignição dentro da divisão. Areje a divisão.

 Não deixe que objetos quentes toquem nas peças de plástico do aparelho.

 Não armazene gases ou líquidos inflamáveis dentro do aparelho.

 Não coloque produtos inflamáveis ou objetos impregnados com produtos inflamáveis dentro, na proximidade ou sobre o aparelho.

 Não toque no compressor ou o condensador. Estão quentes.

 Este aparelho é um esfriador de vinho. Destina-se unicamente à armazenagem de vinho.

 Armazene o vinho unicamente em garrafas por abrir.

 O esfriador de vinho não se destina à refrigeração de alimentos.

 Não armazene quaisquer alimentos perecíveis dentro do esfriador de vinho.

 O aparelho de refrigeração não está concebido para entrar em contacto com alimentos.

 O aparelho de refrigeração não está concebido para à armazenagem de medicamentos.

NOTA: condensação da humidade nas portas de vidro.

Quando a humidade ambiente é superior a 65% a uma temperatura ambiente de 25 °C, a humidade condensa-se na porta de vidro.

 O aparelho não deve ser utilizado ao ar livre ou exposto à chuva.

 Remova a embalagem de transporte que protege o aparelho e alguns componentes e a mantenha fora do alcance das crianças ela apresenta risco de ferimentos ou asfixia.

ELIMINAÇÃO



O símbolo no produto ou na embalagem indica que o aparelho não deve ser eliminado no lixo doméstico.

Este aparelho é fabricado com materiais recicláveis ou reutilizáveis. Elimine-o respeitando os regulamentos locais em matéria de eliminação de resíduos. Para mais informações sobre o tratamento, a valorização e a reciclagem de equipamentos elétricos domésticos, contacte as autoridades locais, o serviço de recolha de resíduos domésticos ou a loja onde comprou o aparelho. Este aparelho está marcado de acordo com a Diretiva Europeia 2012/19/UE relativa aos resíduos de equipamentos elétricos e eletrónicos (REEE).

Ao certificar-se de que este produto é eliminado corretamente está a contribuir para prevenir os impactos negativos sobre o ambiente e a saúde humana.

O símbolo no produto, ou na documentação que o acompanha, indica que não deve ser tratado como lixo doméstico mas que deve ser encaminhado a um centro de recolho apropriado destinado à reciclagem de equipamentos elétricos e eletrónicos.

INFORMAÇÕES SOBRE A EMBALAGEM

Os materiais de embalagem do produto são fabricados a partir de materiais recicláveis, de acordo com os Regulamentos nacionais sobre a proteção do ambiente. Não elimine os materiais de embalagem juntamente com os resíduos domésticos ou outros resíduos. Leve-os aos pontos de recolha de materiais de embalagem indicados pelas autoridades locais.

DICAS PARA POUPAR ENERGIA

Abra a porta o menos frequentemente possível e não a deixa aberta mais tempo do que o necessário.

Instalação

Posicionar e ligar

A instalação, as ligações elétricas e as reparações devem ser efetuadas por um técnico qualificado.

Desembalar

Desembale o aparelho imediatamente para verificar se não há danos ocorridos durante o transporte. Se estiver danificado, não o ligue e contacte o distribuidor.

Retire cuidadosamente as proteções e os adesivos, abra a porta e certifique-se de que todos os componentes estão presentes.

Retire o cabo de alimentação.

Posicionar

Posicione o aparelho numa zona bem ventilada, ao abrigo da humidade e livre (evite armários com paredes fechadas).

Mantenha o aparelho afastado das fontes de calor.

Certifique-se de que as distâncias mínimas entre o aparelho e as paredes da divisão onde o mesmo está instalado são respeitadas a fim de assegurar uma ventilação perfeita do aparelho.

Ver figura.

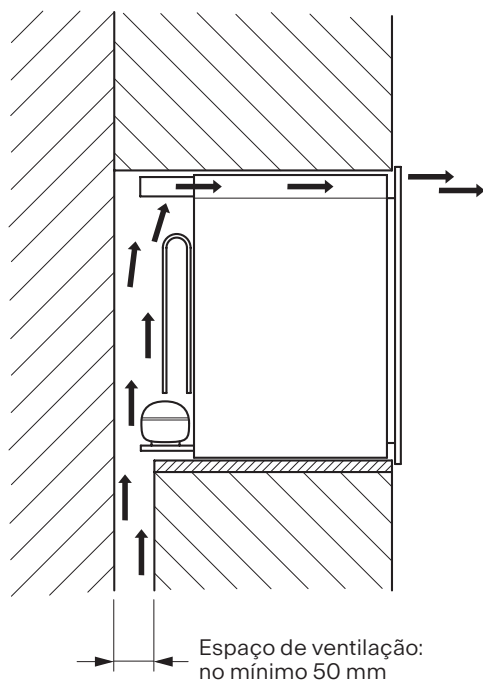

Ligação elétrica

Após o transporte, coloque o aparelho na vertical e aguarde pelo menos 3 horas antes de o ligar à alimentação elétrica. Antes de ligar a ficha à tomada de alimentação, certifique-se de que:

- a tomada está ligada à terra e em conformidade com os regulamentos legais;
- a tomada está concebida para a potência máxima do aparelho, indicada no quadro da ficha de dados ou na placa de características em baixo à direita (ver Vista geral);
- a tensão de alimentação está dentro da faixa indicada no quadro da ficha de dados ou na placa de características em baixo à direita (ver Vista geral);
- a tomada de alimentação é compatível com a ficha do aparelho. Caso contrário, substitua a tomada ou a ficha; não utilize extensões ou tomadas múltiplas.

Dimensões do compartimento

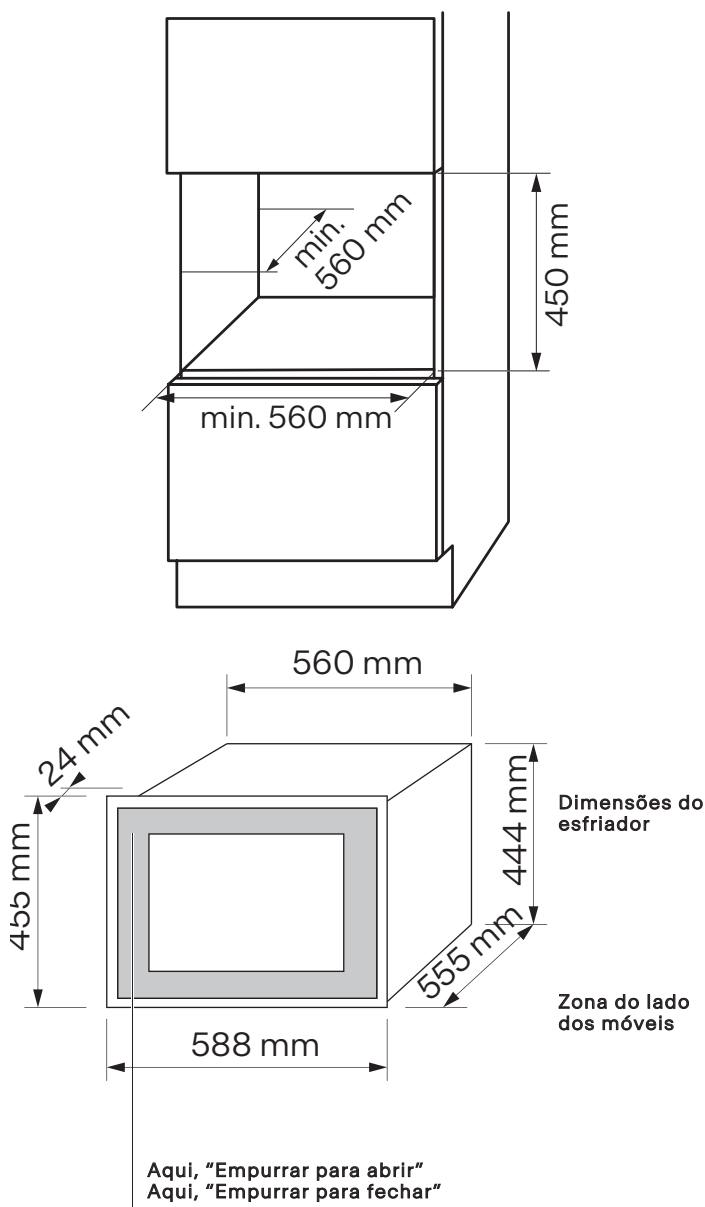

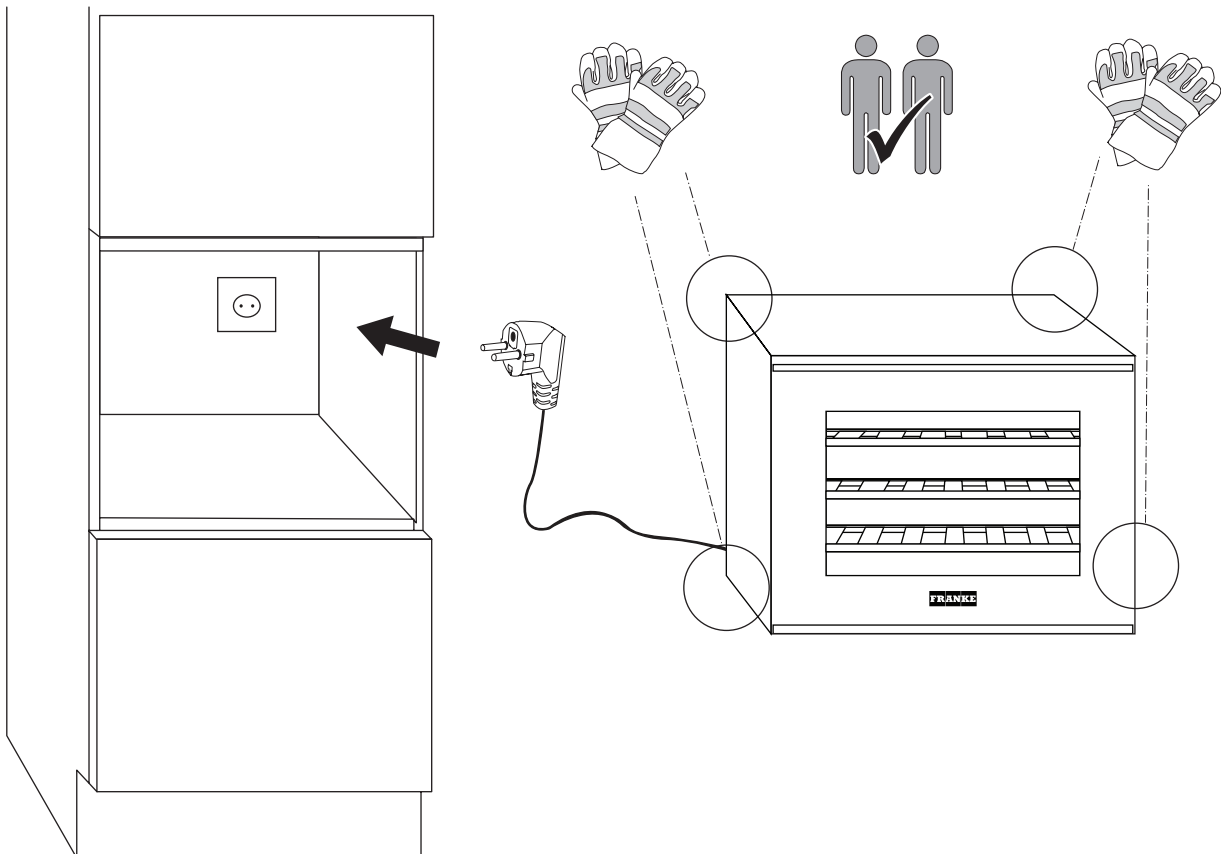
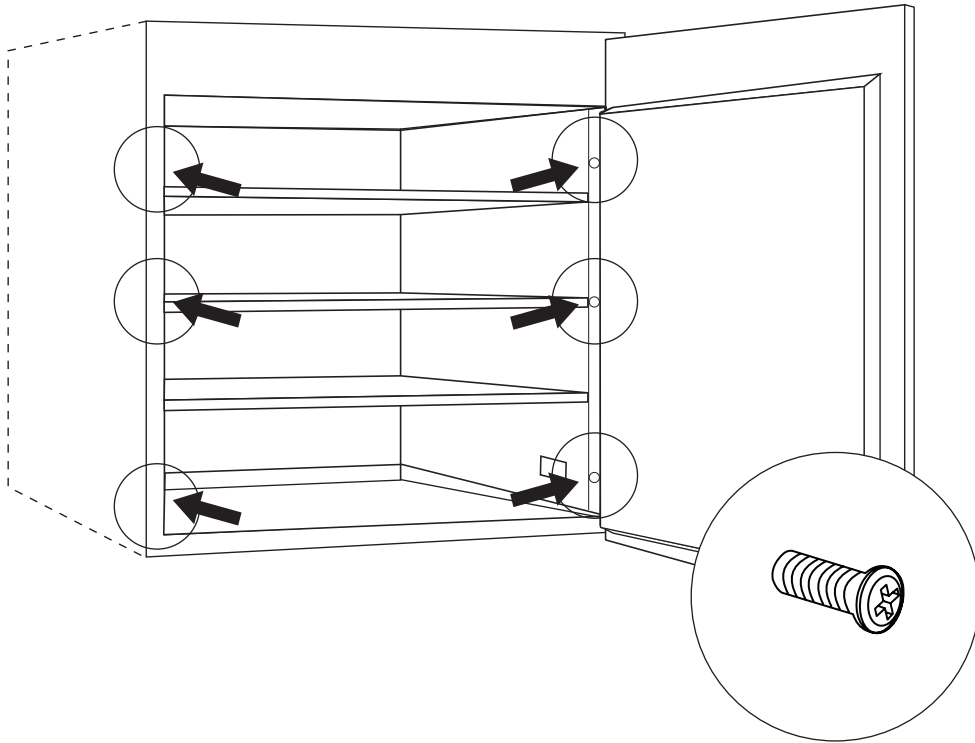

Vista geral

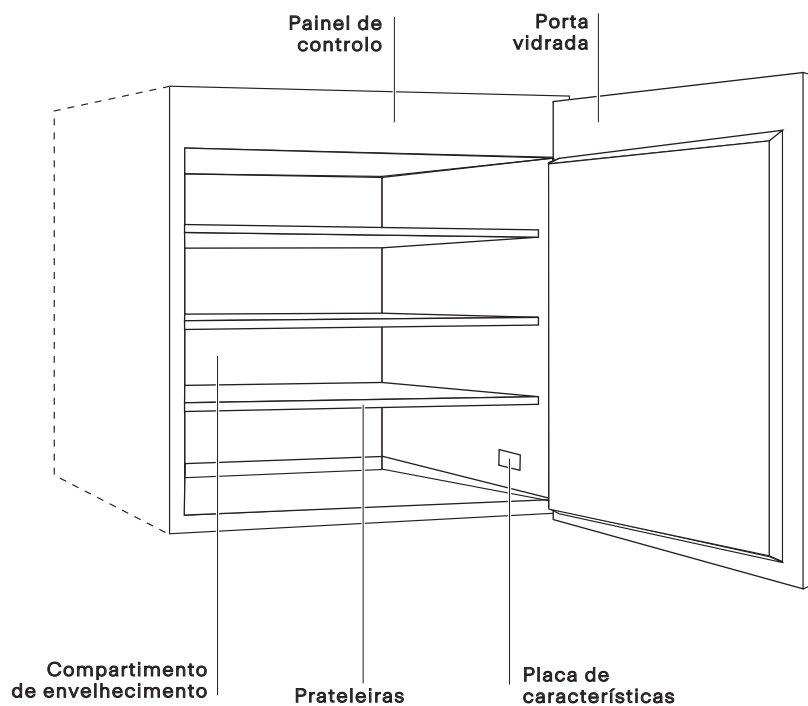

PAINEL DE CONTROLO

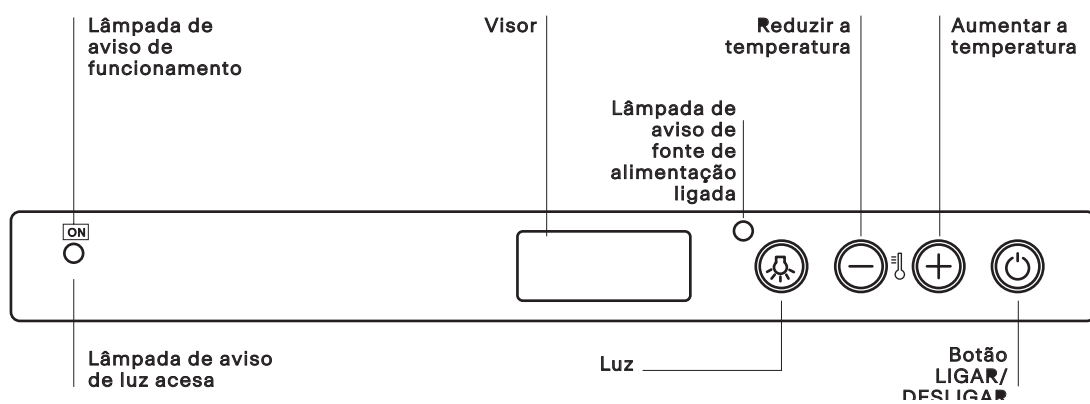

FUNCIONAMENTO

Compartimento de envelhecimento

A função principal do compartimento de envelhecimento é garantir que os seus vinhos são conservados em condições ótimas.

A temperatura do esfriador de vinho foi pré-regulada de fábrica em 15 °C, uma temperatura considerada ótima para a maioria dos vinhos.

A natureza do vinho é complexa e é fruto de um processo longo e lento. Para que possa manifestar as suas qualidades ao máximo, são necessárias condições muitas específicas.

Todos os vinhos são conservados à mesma temperatura, mas, consoante as suas características próprias, são servidos e degustados a temperaturas muito diferentes.

Por conseguinte, como no caso das adegas de vinho profissionais, para o seu novo aparelho, o valor absoluto da temperatura não é importante para a conservação do seu vinho. O que mais importa é a temperatura constante ao longo do tempo. A conservação do vinho é ideal a qualquer temperatura, o importante é que a temperatura não varie.

Controlo manual da temperatura

Se precisar de regular a temperatura no interior do esfriador de vinho, siga as instruções abaixo:

- Quando liga o seu esfriador de vinho, o ecrã indica a temperatura que foi regulada.
- Prima o botão **+** (ver Painel de controlo) durante um segundo. A temperatura começará a piscar.
- Prima o botão **+** ou **-** até atingir a temperatura desejada.
- Aguarde 5 segundos até que a temperatura pare de piscar.
- Aguarde até que o esfriador de vinho atinga a temperatura regulada antes de colocar as garrafas de vinho no seu interior.

A luz no interior não se acenderá (ou apagar-se-á temporariamente) quando a temperatura no interior ultrapassar os 24 °C. Isto permite-lhe atingir mais rapidamente a temperatura pré-regulada.

Este aparelho destina-se exclusivamente à armazenagem de vinho.

Limpeza e manutenção

Limpe regularmente o interior e exterior do aparelho utilizando somente água quente e um detergente neutro.

Depois da lavagem, enxague com água limpa e seque cuidadosamente com um pano macio.

Não utilize os seguintes tipos de artigos: produtos de limpeza especiais para vidros e espelhos, detergentes líquidos, em pó ou aerossóis, álcool, amoníaco ou produtos abrasivos.

Se não estiver a utilizar o aparelho, aconselhamos-lhe que o limpe bem por dentro e que deixe a porta entreaberta para arejar o interior.

Antes de efetuar a manutenção, desative o aparelho e desligue a ficha de rede da tomada de rede.

A unidade de arrefecimento deste aparelho contém hidrocarbonetos.

A manutenção e a recarga da unidade só devem ser efetuadas por uma pessoa qualificada.

Recomenda-se utilizar este aparelho a 18 °C para a conservação ótima de vinho tinto, a 8 °C para vinho branco ou 12 °C como temperatura média tanto para vinho tinto como vinho branco. É possível regular a temperatura no caso de vinhos que necessitem de uma temperatura de conservação particular.

Ruídos de funcionamento normais

Os ruídos abaixo são normais durante o funcionamento:

- Um ligeiro ruído gorgolejante e pulsante proveniente da serpentina quando o refrigerante é bombeado.
- Um ruído ronronante e pulsante proveniente do compressor quando o refrigerante é bombeado.
- Um estalido súbito proveniente do interior do aparelho devido à dilatação térmica (um fenómeno físico natural e não perigoso).
- Um ligeiro clicar proveniente do regulador da temperatura quando o compressor se liga ou desliga.

Deposição das garrafas de vinho

Deposição padrão de 24 garrafas

Recomenda-se a deposição de 24 garrafas (para garrafas padrão, mistas e renanas) para vinhos que precisam de estar visíveis e facilmente retiradas.

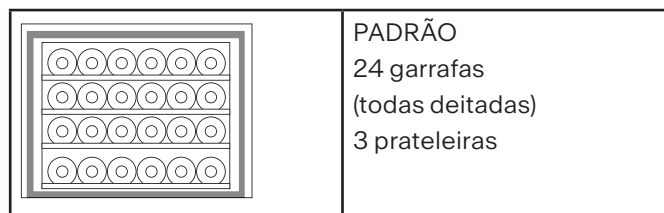

Posicione cada garrafa dentro dos espaços nas 3 prateleiras de madeira. É possível colocar 6 garrafas no fundo do esfriador de vinho.

Aconselhamos colocar as garrafas mais compridas (do tipo renano) sobre o fundo do esfriador. O fundo é adequado para receber garrafas maiores.

Inspecione regularmente o dreno do aparelho e limpe-o se necessário. Se o dreno estiver obstruído, a água de descongelação acumula-se no fundo do aparelho.

Limpe regularmente o interior do esfriador de vinho para evitar a formação de odores.

Verifique regularmente a junta da porta quanto à presença de resíduos.

Desligue a fonte de alimentação antes de limpar.

Limpe as superfícies interiores com uma solução de água quente e bicarbonato de sódio. Esta solução deve ser constituída com cerca de 2 colheres de sopa de bicarbonato de sódio por um quarto de litro de água.

Enxague e seque cuidadosamente.

Resolução de problemas

Se constatar que o seu esfriador de vinho não está a funcionar corretamente, efetue as verificações abaixo antes de contactar o centro de assistência.

Problema	Causas possíveis/soluções
O compressor não funciona	A ficha não está inserida na tomada de parede ou não é suficiente para fazer contacto. Poderá também haver um corte de electricidade no seu lar. A tomada de parede não está em condições de funcionamento. Ligue o esfriador de vinho noutra tomada de parede para verificar.
O compressor nunca para	Contacte o centro de assistência.

Todas as intervenções no esfriador de vinho devem ser efetuadas pelo seu centro de assistência local autorizado.

Falhas de curta duração, como um corte de electricidade, não comprometerão o vinho. Só quando as falhas de funcionamento se prolongam por muito tempo é que o vinho poderá ser afetado.

Suporte

No caso de surgirem alguns problemas de funcionamento, contacte um centro de assistência técnica da Franke.

Nunca recorra aos serviços de técnicos não autorizados.

Quando contactar o nosso centro de assistência, indique os códigos que figuram na placa de características do produto.

- o tipo de avaria
- o modelo do aparelho (Art./Cod.)
- o número de série (N.S.)

Esta informação é apresentada na placa de características (ver Vista geral).

Deve também conservar o comprovativo de compra se ainda estiver dentro do período de garantia.



WWW.FRANKE.COM

© Franke Technology and Trademark Ltd., Switzerland

ΠΙΝΑΚΑΣ ΠΕΡΙΕΧΟΜΕΝΩΝ

ΠΛΗΡΟΦΟΡΙΕΣ ΓΙΑ ΤΗΝ ΑΣΦΑΛΕΙΑ	69
ΕΓΚΑΤΑΣΤΑΣΗ	72
ΕΠΙΣΚΟΠΗΣΗ	74
ΛΕΙΤΟΥΡΓΙΕΣ.....	75
ΚΑΘΑΡΙΣΜΟΣ ΚΑΙ ΣΥΝΤΗΡΗΣΗ.....	75
ΑΝΤΙΜΕΤΩΠΙΣΗ ΠΡΟΒΛΗΜΑΤΩΝ	76
ΥΠΟΣΤΗΡΙΞΗ.....	76

Πριν από τη σύνδεση και χρήση της συσκευής, διαβάστε προσεκτικά τις παρεχόμενες οδηγίες.

Πάντα να φυλάσσετε τις οδηγίες μαζί με τη συσκευή για μελλοντική αναφορά.

Για να αποτρέψετε τον κίνδυνο που προέρχεται από αστάθεια της συσκευής, πρέπει να τη στερεώσετε στη θέση της, ακολουθώντας αυστηρά τις οδηγίες συναρμολόγησης.

Κάθε φορά που μετακινείτε ή μεταφέρετε τη συσκευή, κρατάτε τη σε κάθετη θέση.

 Η συσκευή αυτή μπορεί να χρησιμοποιηθεί από παιδιά ηλικίας 8 ετών και άνω και άτομα με μειωμένες σωματικές, αισθητηριακές ή διανοητικές ικανότητες ή έλλειψη εμπειρίας και γνώσης, εφόσον βρίσκονται υπό επιτήρηση ή έχουν λάβει οδηγίες σχετικά με την ασφαλή χρήση της συσκευής και κατανοούν τους κινδύνους που συνεπάγεται.

 Τα παιδιά απαγορεύεται να παίζουν με τη συσκευή.

 Οι εργασίες καθαρισμού και συντήρησης δεν πρέπει να εκτελούνται από παιδιά χωρίς επιτήρηση!

 Τα παιδιά πρέπει να βρίσκονται υπό επιτήρηση ώστε να διασφαλίζεται ότι δεν παίζουν με τη συσκευή.

 Αυτή η συσκευή μπορεί να χρησιμοποιείται από παιδιά ηλικίας μεταξύ 3 και 8 ετών και άτομα με πολύ εκτεταμένες και σύνθετες αναπηρίες, εάν έχουν λάβει τις κατάλληλες οδηγίες.

 Κρατάτε τα παιδιά ηλικίας κάτω των 3 ετών μακριά από τη συσκευή εκτός εάν επιτηρούνται διαρκώς.

 Μην αφήνετε παιδιά να παίζουν με τη συσκευή.

 Οι εργασίες καθαρισμού και συντήρησης δεν πρέπει να εκτελούνται από παιδιά χωρίς επιτήρηση.

 Φυλάξτε τα υλικά συσκευασίας μακριά από τα παιδιά και απορρίψτε τα κατάλληλα.

 Αυτή η ψυκτική συσκευή προορίζεται για χρήση σε θερμοκρασίες περιβάλλοντος μεταξύ 16 °C και 38 °C.

 Περιμένετε τουλάχιστον 4 ώρες πριν συνδέσετε τη συσκευή με την παροχή ρεύματος. Αυτό γίνεται για να μπορέσει το λάδι να επιστρέψει στον συμπιεστή.

 Αυτή η συσκευή δεν είναι κατάλληλη για την κατάψυξη τροφίμων.

 Δεν υπάρχει διαφορά στην κατανάλωση μεταξύ της πιθανής διαμόρφωσης των ραφιών/του καλαθιού.

 ΠΡΟΕΙΔΟΠΟΙΗΣΗ: Κατά την τοποθέτηση της συσκευής, βεβαιωθείτε ότι το καλώδιο τροφοδοσίας δεν είναι παγιδευμένο ή φθαρμένο.

 Αυτή η συσκευή προορίζεται για χρήση σε οικιακές και παρόμοιες εφαρμογές.

 ΠΡΟΕΙΔΟΠΟΙΗΣΗ: Μην τοποθετείτε πολλές φορητές πρίζες ή φορητά τροφοδοτικά στο πίσω μέρος της συσκευής.

 Μετά την εγκατάσταση της συσκευής, βεβαιωθείτε ότι είναι εύκολη η πρόσβαση στο καλώδιο τροφοδοσίας και στην πρίζα.

Εάν δεν είναι δυνατόν να φτάσετε στο καλώδιο τροφοδοσίας και στην πρίζα, βεβαιωθείτε ότι το βύσμα είναι συνδεδεμένο σε αυτόματο διακόπτη.

 Διατηρήστε ελεύθερα τα ανοίγματα εξαερισμού στο περίβλημα της συσκευής.

 Μη χρησιμοποιείτε για να επιταχύνετε την απόψυξη μηχανικές συσκευές ή οποιοδήποτε μέσο που δεν προτείνεται από τον κατασκευαστή.

 Μην προκαλέσετε ζημιά στο κύκλωμα ψυκτικού μέσου.

 Επικοινωνήστε με το τμήμα τεχνικής υποστήριξης για να αντικαταστήσει τις λυχνίες LED.

 Μην κοιτάτε τη λάμπα λειτουργίας. Μπορεί να προκληθεί ζημιά στα μάτια.

 Το καλώδιο δεν πρέπει να λυγίζει ή να συνθλίβεται.

 Το καλώδιο πρέπει να ελέγχεται σε τακτική βάση και να αντικαθίσταται μόνο από εξουσιοδοτημένους τεχνικούς.

 Το καλώδιο τροφοδοσίας είναι τύπου Υ. Επικοινωνήστε με το τμήμα τεχνικής υποστήριξης για να το αντικαταστήσετε.

 Μη χρησιμοποιείτε ηλεκτρικές συσκευές μέσα στα διαμερίσματα αποθήκευσης κρασιών, εκτός εάν είναι τύπου που προτείνει ο κατασκευαστής.

 Μην αποθηκεύετε σε αυτήν τη συσκευή εκρηκτικές ουσίες όπως δοχεία αεροζόλ με εύφλεκτο προωθητικό.

 Ο κατασκευαστής δεν φέρει καμία ευθύνη εάν δεν τηρηθεί κάποιος από το υς παραπάνω κανόνες.

 ΠΡΟΕΙΔΟΠΟΙΗΣΗ: Διατηρείτε τα ανοίγματα εξαερισμού, στο περίβλημα της

συσκευής ή στην ενσωματωμένη δομή, καθαρά από εμπόδια.

 ΠΡΟΕΙΔΟΠΟΙΗΣΗ: Μη χρησιμοποιείτε μηχανικές συσκευές ή άλλα μέσα για να επιταχύνετε τη διαδικασία απόψυξης, εκτός από εκείνα που προτείνει ο κατασκευαστής.

 ΠΡΟΕΙΔΟΠΟΙΗΣΗ: Μην προκαλέσετε ζημιά στο κύκλωμα ψυκτικού.

 ΠΡΟΕΙΔΟΠΟΙΗΣΗ: Μη χρησιμοποιείτε ηλεκτρικές συσκευές μέσα στα διαμερίσματα αποθήκευσης κρασιών της συσκευής, εκτός εάν είναι τύπου που προτείνει ο κατασκευαστής.

 Μην αποθηκεύετε σε αυτήν τη συσκευή εκρηκτικές ουσίες όπως δοχεία αεροζόλ με εύφλεκτο προωθητικό.

 Κίνδυνος πυρκαγιάς και ηλεκτροπληξίας ή πυρκαγιάς.

 Προσέχετε να μην προκληθεί ζημιά στο κύκλωμα ψυκτικού. Περιέχει ισοβουτάνιο (R600a), ένα φυσικό αέριο με υψηλό επίπεδο περιβαλλοντικής συμβατότητας. Αυτό το αέριο είναι εύφλεκτο.

 Εάν προκληθεί ζημιά στο κύκλωμα ψυκτικού μέσου, βεβαιωθείτε ότι δεν υπάρχουν στο δωμάτιο φλόγες και πηγές ανάφλεξης. Αερίστε το δωμάτιο.

 Μην αφήνετε καυτά αντικείμενα να αγγίζουν τα πλαστικά μέρη της συσκευής.

 Μην αποθηκεύετε εύφλεα εύφλεκτα αέρια και υγρά στη συσκευή.

 Μην τοποθετείτε εύφλεκτα προϊόντα ή αντικείμενα που είναι βρεγμένα με εύφλεκτα προϊόντα μέσα, κοντά ή πάνω στη συσκευή.

 Μην αγγίζετε τον συμπιεστή ή τον συμπυκνωτή. Είναι καυτοί.

 Η συσκευή είναι ψύκτης κρασιών. Προορίζεται μόνο για την αποθήκευση κρασιών.

 Αποθηκεύετε το κρασί μόνο σε μη ανοιγμένες φιάλες.

 Ο ψύκτης κρασιών δεν είναι κατάλληλος για ψύξη φαγητών.

 Μην αποθηκεύετε ευπαθή τρόφιμα στον ψύκτη κρασιών.

 Το ψυγείο δεν προορίζεται να έρχεται σε επαφή με τρόφιμα.

 Το ψυγείο δεν προορίζεται για την αποθήκευση φαρμάκων.

ΣΗΜΕΙΩΣΗ: Συμπύκνωση υγρασίας στις γυάλινες πόρτες.

Όταν η υγρασία του περιβάλλοντος είναι πάνω από 65 % σε θερμοκρασία περιβάλλοντος 25 °C, υγρασία θα συμπυκνώνεται στη γυάλινη πόρτα.

ΑΠΟΡΡΙΨΗ



Το σύμβολο στο προϊόν ή τη συσκευασία υποδεικνύει ότι η συσκευή δεν πρέπει να απορρίπτεται στα οικιακά απόβλητα.

Αυτή η συσκευή είναι κατασκευασμένη με ανακυκλώσιμα ή επαναχρησιμοποιήσιμα υλικά. Απορρίψτε τη σύμφωνα με τους τοπικούς κανονισμούς για τη διάθεση των απορριμμάτων. Για περισσότερες πληροφορίες σχετικά με την επεξεργασία, την ανάκτηση και την ανακύκλωση οικιακών ηλεκτρικών συσκευών, επικοινωνήστε με την τοπική αρχή, την υπηρεσία συλλογής οικιακών απορριμμάτων ή το κατάστημα όπου αγοράσατε τη συσκευή. Αυτή η συσκευή φέρει σήμανση σύμφωνα με την ευρωπαϊκή οδηγία 2012/19/ΕΕ για τα απόβλητα ηλεκτρικού και ηλεκτρονικού εξοπλισμού (ΑΗΗΕ).

Διασφαλίζοντας τη σωστή απόρριψη αυτού του προϊόντος, θα βοηθήσετε στην αποφυγή αρνητικών συνεπειών για το περιβάλλον και την ανθρώπινη υγεία.

Το σύμβολο στο προϊόν ή στη συνοδευτική τεκμηρίωση υποδεικνύει ότι δεν θα πρέπει να αντιμετωπιστεί ως οικιακό απόβλητο, αλλά θα πρέπει να μεταφερθεί σε κατάλληλο κέντρο συλλογής για την ανακύκλωση ηλεκτρικού και ηλεκτρονικού εξοπλισμού.

ΠΛΗΡΟΦΟΡΙΕΣ ΣΥΣΚΕΥΑΣΙΑΣ

Τα υλικά συσκευασίας του προϊόντος κατασκευάζονται από ανακυκλώσιμα υλικά σύμφωνα με τους εθνικούς περιβαλλοντικούς κανονισμούς μας. Μην απορρίψετε τα υλικά συσκευασίας μαζί με τα οικιακά ή άλλα απορρίμματα. Μεταφέρετέ τα στα σημεία συλλογής υλικών συσκευασίας που έχουν ορίσει οι τοπικές αρχές.

ΣΥΜΒΟΥΛΕΣ ΓΙΑ ΤΗΝ ΕΞΟΙΚΟΝΟΜΗΣΗ ΕΝΕΡΓΕΙΑΣ

Μην ανοίγετε συχνά την πόρτα και μην την αφήνετε ανοιχτή περισσότερο από όσο είναι απολύτως απαραίτητο.

ΕΓΚΑΤΑΣΤΑΣΗ

ΤΟΠΟΘΕΤΗΣΗ ΚΑΙ ΣΥΝΔΕΣΗ

Η εγκατάσταση, οι ηλεκτρικές συνδέσεις και οι επισκευές πρέπει να πραγματοποιούνται από εξειδικευμένο τεχνικό.

ΑΦΑΙΡΕΣΗ ΤΗΣ ΣΥΣΚΕΥΑΣΙΑΣ

Αποσυσκευάστε αμέσως τη συσκευή και βεβαιωθείτε ότι δεν έχει υποστεί ζημιά κατά τη μεταφορά. Σε περίπτωση που έχει υποστεί ζημιά, μην τη συνδέσετε, αλλά επικοινωνήστε με τον αντιπρόσωπο.

Αφαιρέστε προσεκτικά τα προστατευτικά και τις κόλλες, ανοίξτε την πόρτα και βεβαιωθείτε ότι υπάρχουν όλα τα εξαρτήματα.

Αφαιρέστε το καλώδιο τροφοδοσίας.

ΤΟΠΟΘΕΤΗΣΗ

Τοποθετήστε τη συσκευή σε καλά αεριζόμενο χώρο, όχι υγρό και ελεύθερο (αποφεύγετε τα ντουλάπια με κλειστούς τοίχους).

Κρατάτε τη συσκευή μακριά από πηγές θερμότητας.

Βεβαιωθείτε ότι τηρούνται οι ελάχιστες αποστάσεις μεταξύ της συσκευής και των τοίχων του δωματίου όπου είναι τοποθετημένη, προκειμένου να εξασφαλίζεται τέλειος αερισμός της συσκευής.

Βλ. σχήμα.

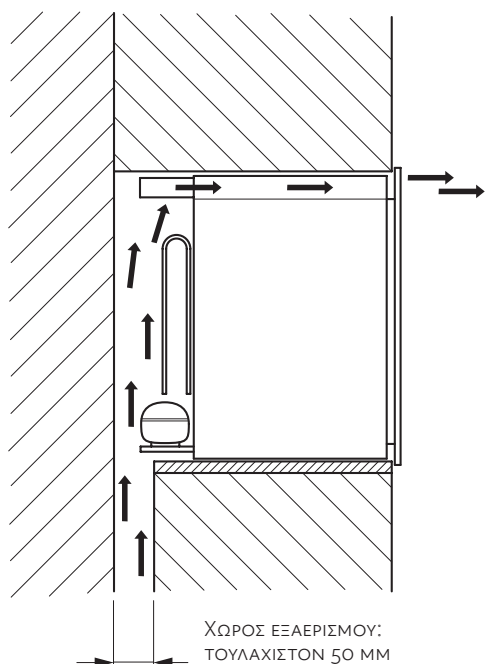

ΣΥΝΔΕΣΗ ΚΑΛΩΔΙΩΣΗΣ

Μετά τη μεταφορά, τοποθετήστε τη συσκευή κατακόρυφα και περιμένετε τουλάχιστον 3 ώρες πριν τη συνδέσετε στο σύστημα καλωδίωσης. Πριν βάλετε το βύσμα στην πρίζα, βεβαιωθείτε ότι:

- η πρίζα είναι γειωμένη και σύμφωνη με τους νομικούς κανονισμούς,
- η πρίζα αντέχει τη μέγιστη κατανάλωση ηλεκτρικού ρεύματος της συσκευής, η οποία αναγράφεται στον πίνακα του φύλλου δεδομένων ή στην πινακίδα χαρακτηριστικών κάτω δεξιά (βλ. Επισκόπηση).
- η τάση τροφοδοσίας είναι εντός του εύρους που υποδεικνύεται στον πίνακα του φύλλου δεδομένων ή στην πινακίδα χαρακτηριστικών κάτω δεξιά (βλ. Επισκόπηση).
- η πρίζα είναι συμβατή με το βύσμα της συσκευής. Ειδάλλως αντικαταστήστε την πρίζα ή το βύσμα. Μην χρησιμοποιείτε επεκτάσεις ή πολύπριζα.

Διαστάσεις του διαμερίσματος

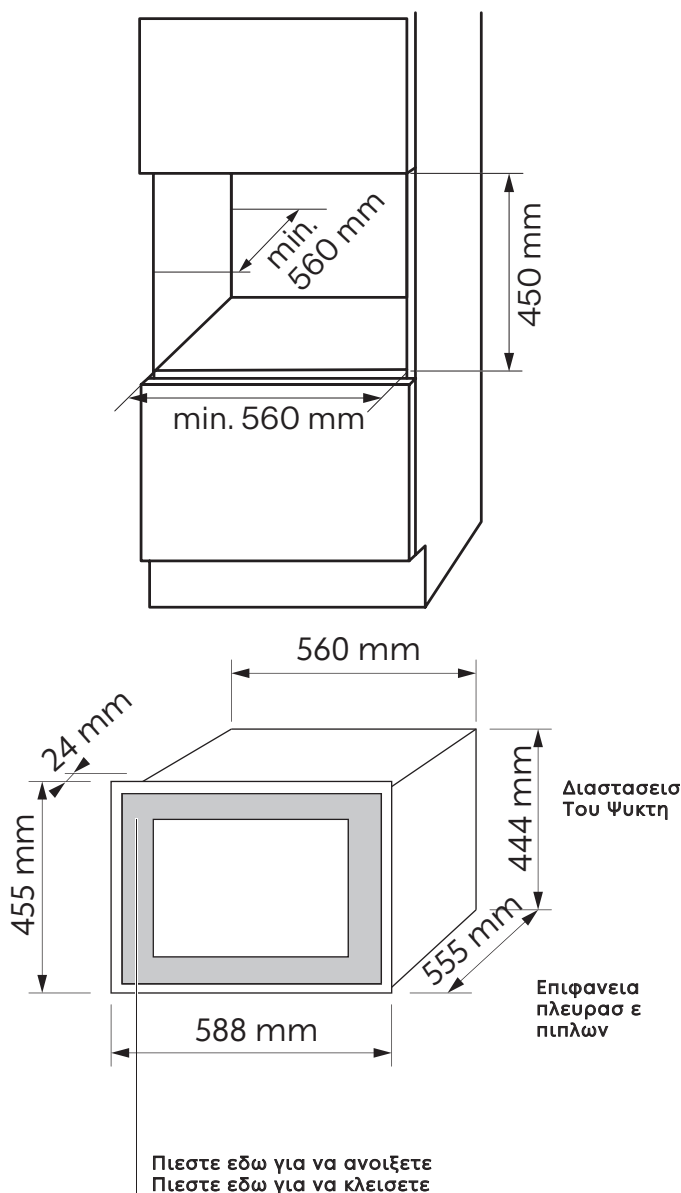

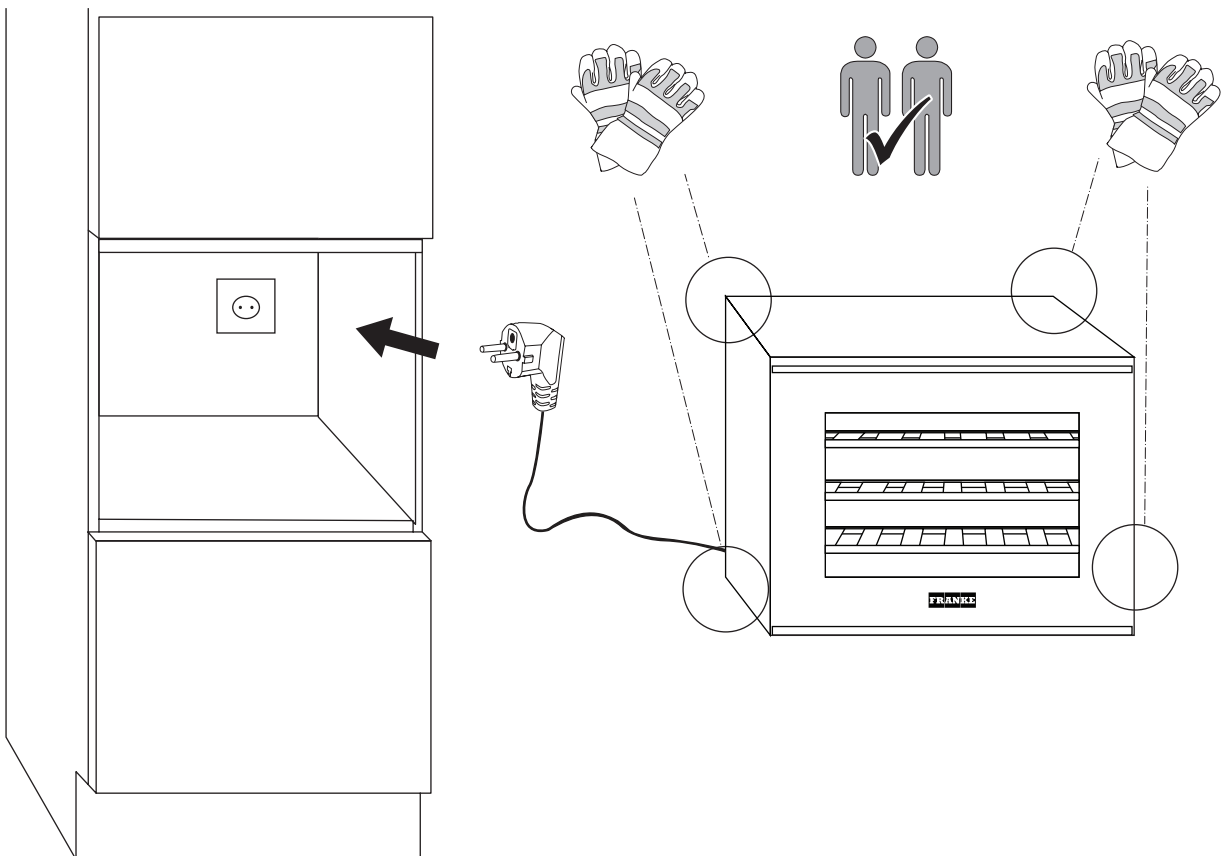
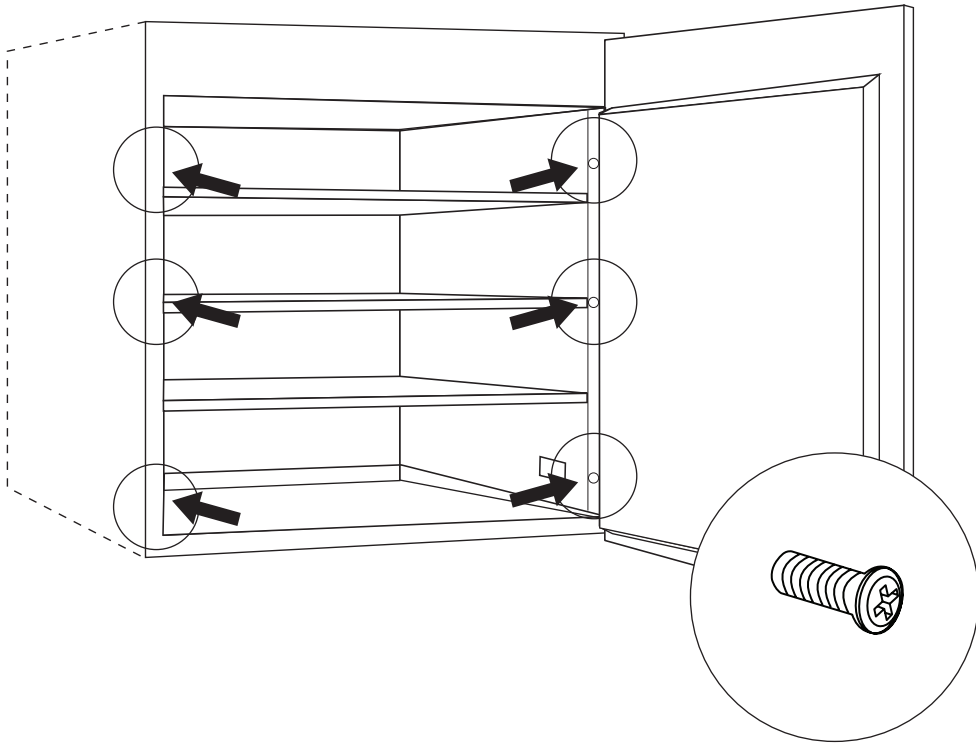

ΕΠΙΣΚΟΠΗΣΗ

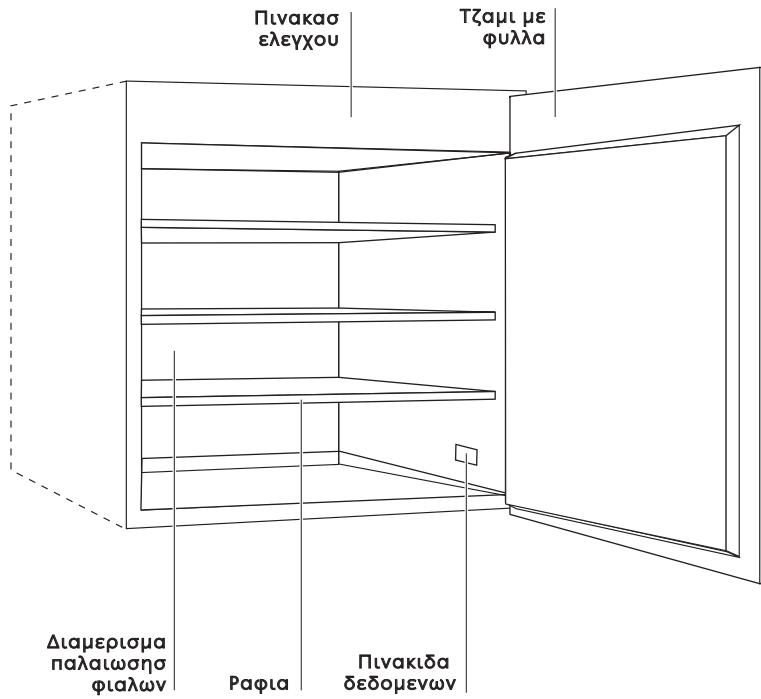

ΠΙΝΑΚΑΣ ΕΛΕΓΧΟΥ

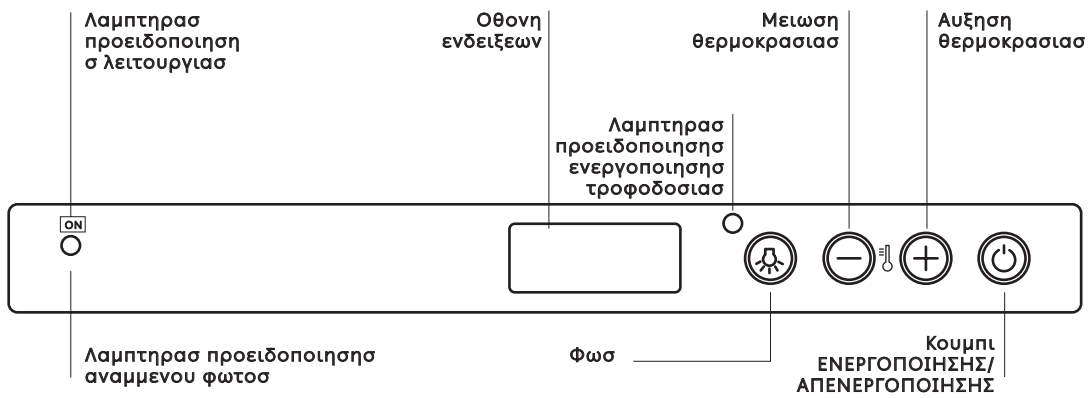

ΛΕΙΤΟΥΡΓΙΕΣ

ΔΙΑΜΕΡΙΣΜΑ ΠΑΛΑΙΩΣΗΣ ΦΙΑΛΩΝ

Η κύρια λειτουργία του διαμερίσματος παλαίωσης είναι να εξασφαλίζει ότι τα κρασιά σας διατηρούνται σε βέλτιστες συνθήκες.

Η θερμοκρασία του ψύκτη κρασιών έχει προρυθμιστεί από το εργοστάσιο στους 15°C, θερμοκρασία που θεωρείται βέλτιστη για τα περισσότερα κρασιά.

Το κρασί έχει πολύπλοκη φύση και προέρχεται από μια παρατεταμένη και αργή διαδικασία. Για να εκφραστούν καλύτερα τα χαρακτηριστικά του, είναι απαραίτητες πολύ συγκεκριμένες προϋποθέσεις.

Όλα τα κρασιά διατηρούνται στην ίδια θερμοκρασία, αλλά, ανάλογα με τα διαφορετικά χαρακτηριστικά τους, τα κρασιά σερβίρονται και δοκιμάζονται σε πολύ διαφορετικές θερμοκρασίες.

Επομένως, όπως και για τους ψύκτες κρασιών των κατασκευαστών, για τη νέα σας συσκευή, η απόλυτη τιμή θερμοκρασίας δεν είναι σημαντική για τη συντήρηση του κρασιού σας. Αντίθετα, είναι σημαντική η σταθερή θερμοκρασία διαχρονικά. Η συντήρηση του κρασιού είναι ιδανική σε οποιαδήποτε θερμοκρασία, αρκεί αυτή η θερμοκρασία να μην ποικίλλει.

ΧΕΙΡΟΚΙΝΗΤΟΣ ΕΛΕΓΧΟΣ ΘΕΡΜΟΚΡΑΣΙΑΣ

Σε περίπτωση που χρειαστεί να ρυθμίσετε τη θερμοκρασία στο εσωτερικό του ψύκτη κρασιών, ακολουθήστε τις παρακάτω οδηγίες:

- Όταν συνδέσετε τον ψύκτη κρασιών σας με την πρίζα, η οθόνη δείχνει τη θερμοκρασία που έχει ρυθμιστεί.
- Πατήστε το κουμπί **+** (δείτε Πίνακα ελέγχου) για ένα δευτερόλεπτο. Η θερμοκρασία θα αρχίσει να αναβοσβήνει.
- Πατήστε το κουμπί **+** ή **-** μέχρι να φτάσετε στην επιθυμητή θερμοκρασία.
- Περιμένετε 5 δευτερόλεπτα για να σταματήσει να αναβοσβήνει η θερμοκρασία.
- Περιμένετε μέχρι ο ψύκτης κρασιών να φτάσει τη θερμοκρασία του πριν τοποθετήσετε τις φιάλες κρασιού στο εσωτερικό.

Το εσωτερικό φως δεν ανάβει (ή σβήνει προσωρινά) όταν η εσωτερική θερμοκρασία υπερβαίνει τους 24° C. Αυτό σας

επιτρέπει να φτάσετε πιο γρήγορα στην προκαθορισμένη θερμοκρασία.

Αυτή η συσκευή προορίζεται για χρήση αποκλειστικά για την αποθήκευση κρασιού.

Η συσκευή συνιστάται να χρησιμοποιείται στους 18°C για την καλύτερη διατήρηση του κόκκινου κρασιού, στους 8°C για το λευκό κρασί ή στους 12°C ως μέση θερμοκρασία τόσο για το κόκκινο όσο και για το λευκό κρασί. Η θερμοκρασία μπορεί να ρυθμιστεί για κρασί που απαιτεί συγκεκριμένη θερμοκρασία διατήρησης.

ΚΑΝΟΝΙΚΟΙ ΗΧΟΙ ΛΕΙΤΟΥΡΓΙΑΣ

Οι ακόλουθοι ήχοι είναι φυσιολογικοί κατά τη λειτουργία:

- Ένα αμυδρό ήχος γουργουρίσματος και φυσαλίδων από τις περιελίξεις όταν αντλείται ψυκτικό μέσο.
- Ένας ήχος στροβιλισμού και παλμών από τον συμπιεστή όταν αντλείται ψυκτικό μέσο.
- Ένας ξαφνικός θόρυβος σπασίματος από το εσωτερικό της συσκευής, ο οποίος προκαλείται από τη θερμική διαστολή (φυσιολογικό και όχι επικίνδυνο φυσικό φαινόμενο).
- Ένας αμυδρός κρότος από τον ρυθμιστή θερμοκρασίας, όταν ο συμπιεστής ενεργοποιείται ή απενεργοποιείται.

ΑΠΟΘΗΚΕΥΣΗ ΤΩΝ ΦΙΑΛΩΝ ΚΡΑΣΙΟΥ

Τυπικό απόθεμα 24 φιαλών

Το απόθεμα 24 φιαλών (για φιάλες τυποποιημένες, μικτές και renapa) συνιστάται για κρασιά που πρέπει να είναι ορατά και να αφαιρούνται εύκολα.

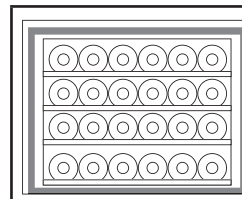

ΠΡΟΤΥΠΟ
24 φιάλες
(100 % ξαπλωμένες)
3 ράφια

Τοποθετήστε κάθε φιάλη στις υποδοχές στα 3 ξύλινα ράφια. Στο κάτω μέρος του ψύκτη κρασιών μπορούν να τοποθετηθούν 6 φιάλες.

Προτείνουμε να τοποθετείτε τις φιάλες μεγαλύτερου μήκους (κρασιού τύπου Ρήνου) στη βάση του ψύκτη κρασιών. Η βάση είναι κατάλληλη για να φιλοξενεί μεγαλύτερες φιάλες.

ΚΑΘΑΡΙΣΜΟΣ ΚΑΙ ΣΥΝΤΗΡΗΣΗ

Καθαρίζετε τακτικά το εσωτερικό και το εξωτερικό του ψυγείου μόνο με ζεστό νερό και ουδέτερο απορρυπαντικό.

Μετά την πλύση, ξεπλύνετε με καθαρό νερό και στεγνώστε καλά με ένα μαλακό πανί.

Μη χρησιμοποιείτε τα ακόλουθα: ειδικά προϊόντα καθαρισμού γυαλιού και καθρεφτών, απορρυπαντικά σε υγρό, σκόνη ή σπρέι, οινόπνευμα, αμμωνία ή λειαντικά προϊόντα.

Εάν δεν χρησιμοποιείτε το μίνι μπαρ, σας προτείνουμε να το καθαρίσετε καλά εσωτερικά και να αφήσετε την πόρτα μισάνοιχτη για να αερίζεται το εσωτερικό.

Πριν από τη συντήρηση, απενεργοποιήστε τη συσκευή και αποσυνδέστε το βύσμα από την πρίζα.

Αυτή η συσκευή περιέχει υδρογονάνθρακες στη μονάδα ψύξης. Μόνο εξειδικευμένο άτομο πρέπει να κάνει τη συντήρηση και την επαναπλήρωση της μονάδας.

Ελέγχετε τακτικά την αποστράγγιση της συσκευής και, εάν χρειάζεται, καθαρίζετε την. Εάν η αποχέτευση είναι φραγμένη, το νερό αποπάγωσης συγκεντρώνεται στο κάτω μέρος της συσκευής.

Το εσωτερικό του ψύκτη κρασιών θα πρέπει να καθαρίζεται τακτικά για να μη δημιουργούνται οσμές.

Ελέγχετε τακτικά τη φλάντζα της πόρτας για να βεβαιωθείτε ότι δεν υπάρχουν υπολείμματα.

Απενεργοποιείτε την τροφοδοσία πριν από τον καθαρισμό.

Καθαρίζετε τις εσωτερικές επιφάνειες με ζεστό νερό και διάλυμα μαγειρικής σόδας. Το διάλυμα θα πρέπει να είναι περίπου 2 κουταλιές της σούπας μαγειρική σόδα σε ένα λίτρο νερό.

Ξεπλύνετε και στεγνώστε καλά.

ΑΝΤΙΜΕΤΩΠΙΣΗ ΠΡΟΒΛΗΜΑΤΩΝ

Εάν παρατηρήσετε ότι ο ψύκτης κρασιών σας δεν λειτουργεί σωστά, ελέγξτε την παρακάτω λίστα πριν καλέσετε το κέντρο τεχνικής εξυπηρέτησής σας.

ΠΡΟΒΛΗΜΑ	Πιθανές αιτίες/Λυσεις
Ο συμπιεστής δεν λειτουργεί.	Το βύσμα δεν είναι συνδεδεμένο με την πρίζα ή δεν είναι συνδεδεμένο αρκετά ώστε να κάνει επαφή. Ή, θα μπορούσε να υπάρχει διακοπή ρεύματος στο σπίτι σας. Η πρίζα δεν λειτουργεί. Συνδέστε τον ψύκτη κρασιών σε άλλη πρίζα για να ελέγξετε.
Ο συμπιεστής δεν σταματάει ποτέ.	Επικοινωνήστε με το κέντρο τεχνικής εξυπηρέτησης.

Κάθε εργασία που γίνεται στον ψύκτη κρασιών θα πρέπει να εκτελείται από το εξουσιοδοτημένο τοπικό κέντρο τεχνικής εξυπηρέτησής σας.

Σύντομες βλάβες, όπως η διακοπή ρεύματος, δεν θέτουν σε κίνδυνο τα κρασιά. Μόνο όταν τα ελαττώματα λειτουργίας παραμείνουν άλυτα για μεγάλο χρονικό διάστημα, το κρασί ενδέχεται να αλλοιωθεί.

ΥΠΟΣΤΗΡΙΞΗ

Σε περίπτωση προβλημάτων λειτουργίας, επικοινωνήστε με ένα Κέντρο Τεχνικής Εξυπηρέτησης της Franke.

Πότε μην αποδέχεστε τις υπηρεσίες μη εξουσιοδοτημένων τεχνικών.

Όταν επικοινωνείτε με το κέντρο σέρβις μας, αναφέρετε τους κωδικούς που παρέχονται στην πινακίδα αναγνώρισης του προϊόντος σας.

- το είδος της βλάβης
- το μοντέλο της συσκευής (είδος/κωδ.),
- τον σειριακό αριθμό (S.N.).

Αυτές οι πληροφορίες αναγράφονται στην πινακίδα δεδομένων (βλ. Επισκόπηση).

Πρέπει να έχετε απόδειξη αγοράς, αν βρίσκεστε εντός της χρονικής περιόδου εγγύησης.



WWW.FRANKE.COM

© Franke Technology and Trademark Ltd., Switzerland

Obsah

Bezpečnostní informace	78
Montáž.....	81
Přehled	83
Operace	84
Čištění a údržba.....	84
Odstraňování závad.....	85
Podpora.....	85

Před instalací a používáním spotřebiče si pozorně přečtěte dodaný návod k použití.

Návod vždy uchovávejte u spotřebiče pro budoucí referenční účely.

Abyste vyloučili nebezpečí v důsledku nestability zařízení, upevněte je na místě přesně podle montážních pokynů.

Při posouvání a přepravě udržujte zařízení ve svislé poloze.

 Tento spotřebič smějí používat děti ve věku od 8 let a osoby s omezenými fyzickými, smyslovými nebo duševními schopnostmi či s nedostatečnými zkušenostmi nebo znalostmi pouze za předpokladu, že jsou pod dohledem nebo byly poučeny o bezpečném používání spotřebiče a chápou související rizika.

 Děti by si neměly se spotřebičem hrát.

 Nedovolte dětem, aby bez dohledu prováděly čištění a údržbu spotřebiče, které jsou odpovědností uživatele!

 Malé děti by měly být pod dozorem, aby se zabránilo tomu, že si budou se spotřebičem hrát.

 Tento spotřebič smějí používat děti ve věku 3 až 8 let a osoby s velmi rozsáhlými a komplexními fyzickými, smyslovými nebo duševními omezeními za předpokladu, že byly řádně poučeny.

 Děti mladší 3 let by měly být udržovány z dosahu spotřebiče, nejsou-li pod stálým dohledem.

 Nedovolte dětem hrát si se spotřebičem.

 Nedovolte dětem, aby bez dohledu prováděly čištění a běžnou údržbu spotřebiče.

 Uchovávejte veškerý obalový materiál z dosahu dětí a řádně jej zlikvidujte.

 Tento chladicí spotřebič je určen k používání při pokojových teplotách od 16 °C do 38 °C.

 Před připojením spotřebiče ke zdroji napájení počkejte minimálně 4 hodiny. Umožníte tak, aby olej natekl zpět do kompresoru.

 Tento spotřebič není vhodný pro zmrazování potravin.

 Mezi možnými konfiguracemi polic/koše není žádný rozdíl ve spotřebě.

 **VÝSTRAHA:** Při umístění spotřebiče se ujistěte, že napájecí kabel není uskrípnutý nebo poškozený.

 Tento spotřebič je určen k používání v domácnosti a pro podobné aplikace.

 **VÝSTRAHA:** Neumísťujte za spotřebičem univerzální přenosné zásuvkové adaptéry nebo přenosné zdroje napájení.

 Po instalaci spotřebiče se ujistěte, že napájecí kabel a zásuvka jsou snadno dostupné. Nejsou-li napájecí kabel a zásuvka dostupné, připojte zástrčku k jističi.

 Ventilační otvory na plášti zařízení udržujte volné.

 Nepoužívejte mechanická zařízení nebo jiné prostředky nenavržené výrobcem k urychlení rozmrazování.

 Zabraňte poškození chladicího okruhu.

-  Pro výměnu kontrolkek kontaktujte poprodejní servis.
-  Nedívejte se na provozní světlo. Mohli byste si poškodit zrak.
-  Kabel nesmí být ohnutý nebo rozdrčený.
-  Kabel musí být pravidelně kontrolován a vyměňován pouze autorizovanými techniky.
-  Napájecí kabel je typu Y. Pro jeho výměnu kontaktujte poprodejní servis.
-  Uvnitř přihrádka pro skaldování vína nepoužívejte elektrické zařízení, která nejsou navržena výrobcem.
-  V tomto spotřebiči neskladujte výbušné látky, jako např. aerosolové plechovky s hořlavým hnacím plynem.
-  Výrobce neodpovídá za případy, ve kterých nejsou dodrženy výše uvedené zásady.
-  **VÝSTRAHA:** Ventilační otvory v plášti spotřebiče nebo ve vestavěné konstrukci udržujte volné.
-  **VÝSTRAHA:** Nepoužívejte mechanická zařízení nebo jiné prostředky pro urychlení postupu rozmrazení, které nejsou doporučeny výrobcem.
-  **VÝSTRAHA:** Zabraňte poškození chladicího okruhu.
-  **VÝSTRAHA:** Uvnitř přihrádky pro skladování vína nepoužívejte elektrické spotřebiče, které nejsou doporučeny výrobcem.
-  V tomto spotřebiči neskladujte výbušné látky, jako např. aerosolové plechovky s hořlavým hnacím plynem.
-  Nebezpečí požáru nebo úrazu elektrickým proudem.
-  Vyhněte se poškození chladicího okruhu. Obsahuje isobutan (R600a), zemní plyn s vysokým stupněm ekologické slučitelnosti. Tento plyn je hořlavý.
-  V případě poškození chladicího okruhu zajistěte, aby v místnosti nebyl oheň nebo zápalné zdroje. Vyvětrejte místnost.
-  Zabraňte dotyku horkých věcí s plastovými částmi spotřebiče.
-  Neskladujte ve spotřebiči hořlavé plyny a kapaliny.
-  Neukládejte hořlavé produkty nebo věci, které jsou napuštěny hořlavými produkty, v blízkosti spotřebiče nebo na něm.
-  Nedotýkejte se kompresoru nebo kondenzátoru. Jsou horké.
-  Zařízení je chladič vína. Je určen pouze pro skladování vína.
-  Víno skladujte pouze v neotevřených lahvích.
-  Chladič vína není vhodný pro chlazení potravin.
-  V chladiči vína neskladujte netrvanlivé potraviny.
-  Chladicí zařízení není určeno k tomu, aby bylo v kontaktu s potravinami.
-  Chladicí zařízení není určeno ke skladování léků.

POZNÁMKA: Kondenzační vlhkost na skleněných dvířkách.

Je-li vlhkost prostředí vyšší než 65 % při 25 °C, kondenzuje na skleněných dvířkách vlhkost.

Likvidace



Tento symbol na produktu nebo obalu znamená, že se zařízení nesmí vyhazovat do domovního odpadu.

Tento spotřebič se vyrábí s použitím recyklovatelných nebo znovu použitelných materiálů. Likvidujte jej v souladu s místními předpisy pro likvidaci odpadů. Pro další informace o manipulaci, regeneraci a recyklaci domácích elektrických spotřebičů se obraťte na místní obecní úřad, zařízení pro sběr domovního odpadu nebo obchod, ve kterém jste spotřebič zakoupili. Tento spotřebič je označen v souladu s evropskou směrnicí 2012/19/EU o odpadních elektrických a elektronických zařízeních (OEEZ).

Zajištěním řádné likvidace tohoto výrobku pomáháte zabránit škodlivým důsledkům pro životní prostředí a lidské zdraví.

Tento symbol na produktu nebo v přiložené dokumentaci znamená, že se s ním nesmí zacházet jako s domovním odpadem, ale musí být dopraven do příslušného sběrného střediska pro recyklaci elektrického a elektronického zařízení.

Informace o balení

Obalové materiály produktu jsou vyrobeny z recyklovatelných materiálů v souladu s našimi vnitrostátními předpisy pro ochranu životního prostředí. Obalové materiály nelikvidujte společně s domovním nebo jiným odpadem. Dopravte je do zařízení pro sběr obalových materiálů určených místními orgány.

Tipy pro úsporu energie

Neotvírejte dvířka často a nenechávejte je otevřená déle, než je nezbytně nutné.

Montáž

UMÍSTĚNÍ A PŘIPOJENÍ

Montáž, elektrické připojení a opravy musí provádět kvalifikovaný technik.

VYBALENÍ

Zařízení neprodleně vybalte a zkontrolujte, zda nebylo při dopravě poškozeno. V případě poškození je nepřipojujte a kontaktujte prodejce.

Opatrně odstraňte ochrany a adhezivní prvky, otevřete dvířka a zkontrolujte, zda jsou všechny součásti na místě.

Vydejte napájecí kabel.

UMÍSTĚNÍ

Umístěte zařízení v dobře větrané místnosti, bez par a ve volném prostoru (nepoužívejte skříňky s uzavřenými stěnami).

Udržujte zařízení z dosahu zdrojů tepla.

Dodržujte minimální vzdálenosti mezi zařízením a stěnami místnosti, kde je umístěno, aby bylo zajištěno bezvadné větrání zařízení.

Viz obrázek.

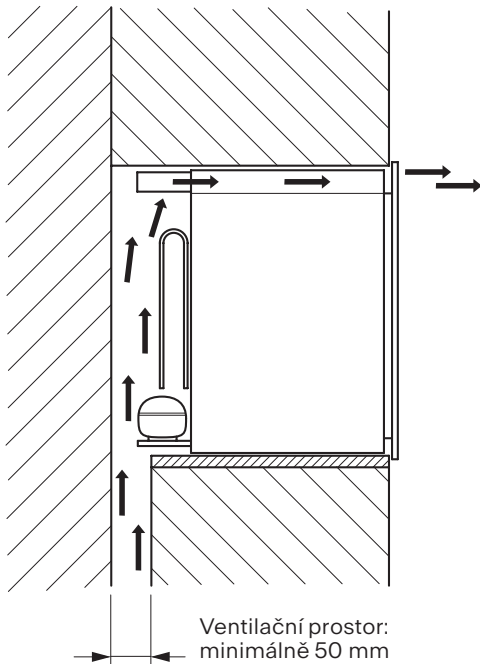

ELEKTRICKÉ PŘIPOJENÍ

Po dopravě postavte zařízení svisle a před připojením k elektrické síti počkejte minimálně 3 hodiny. Před připojením zástrčky do elektrické zásuvky zkontrolujte, zda:

- zásuvka je uzemněna a odpovídá zákonným předpisům;
- zásuvka má kapacitu pro maximální výkonovou zátěž stroje, která je uvedena v tabulce datového listu nebo na výrobním štítku vpravo dole (viz Přehled);
- napájecí napětí je v rozsahu uvedeném v tabulce datového listu nebo na výrobním štítku vpravo dole (viz Přehled);
- zásuvka je slučitelná se zástrčkou zařízení. V opačném případě vyměňte zásuvku nebo zástrčku; nepoužívejte prodloužení nebo vícenásobné zásuvky.

Rozměry prostoru

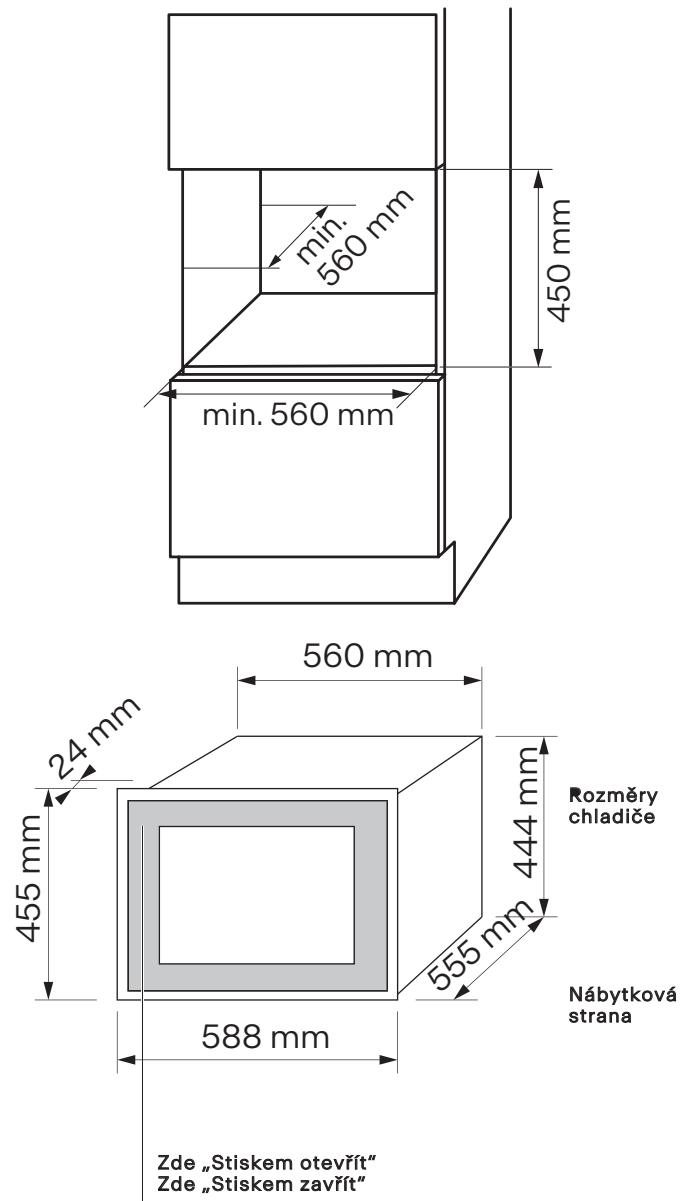

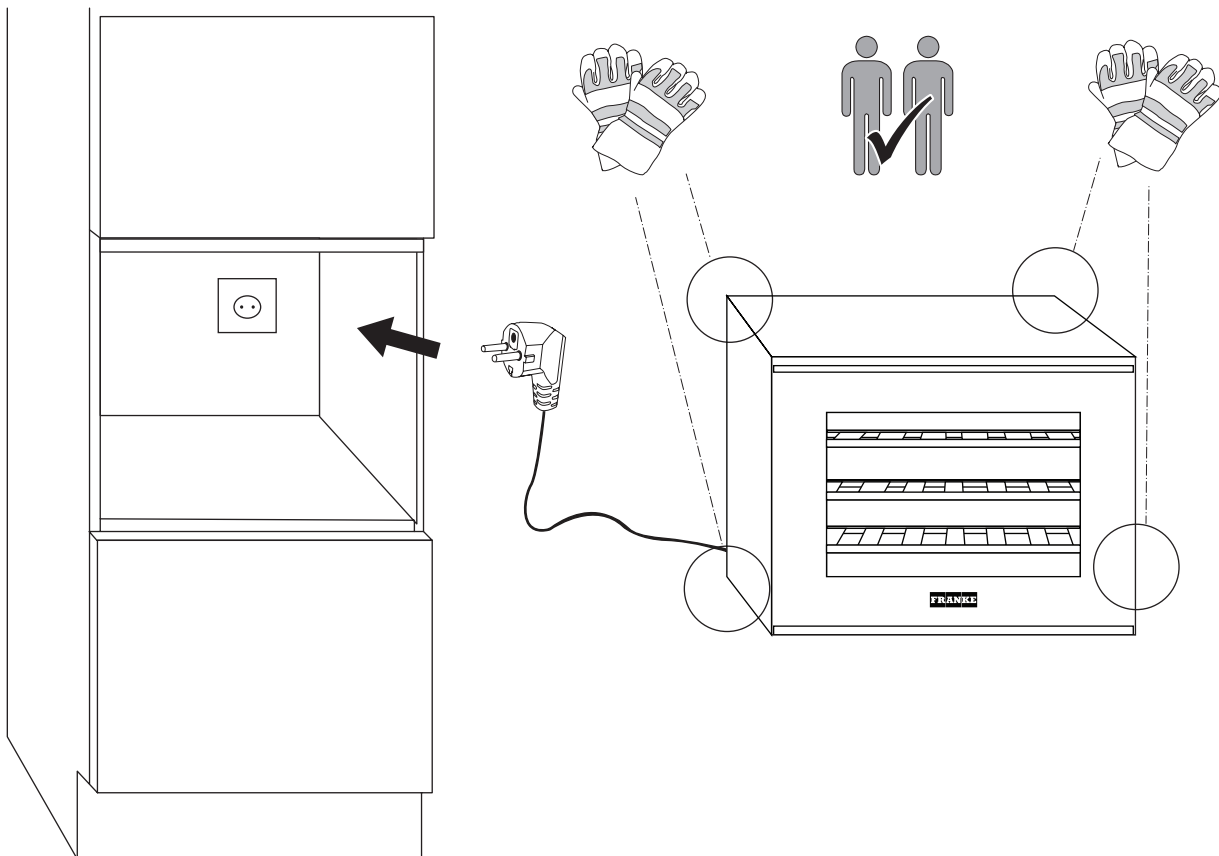
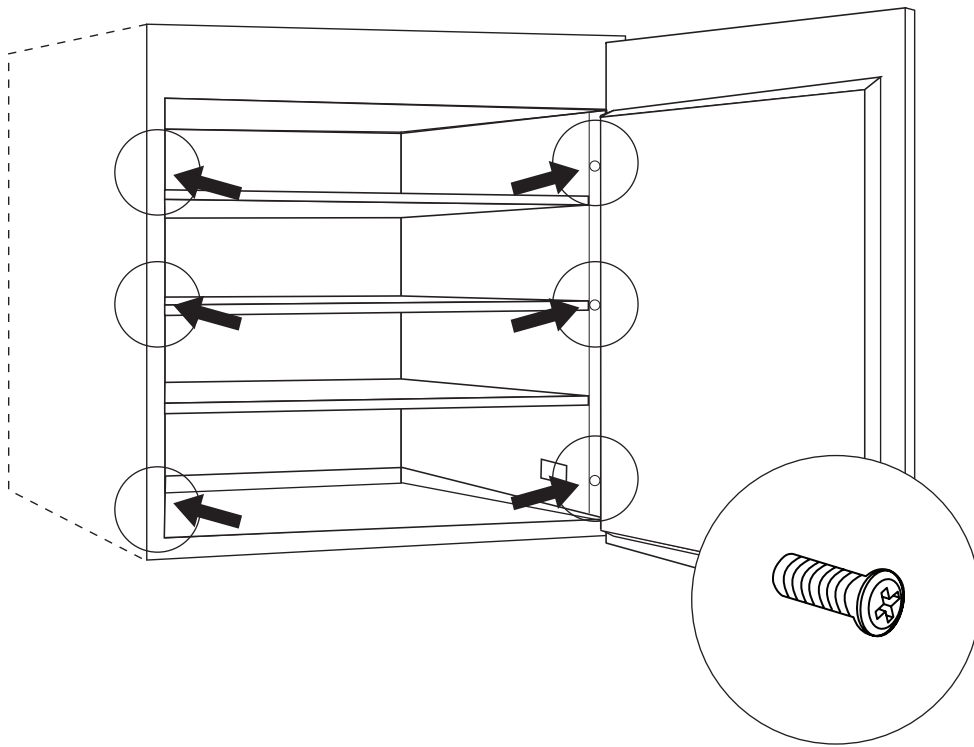

Přehled

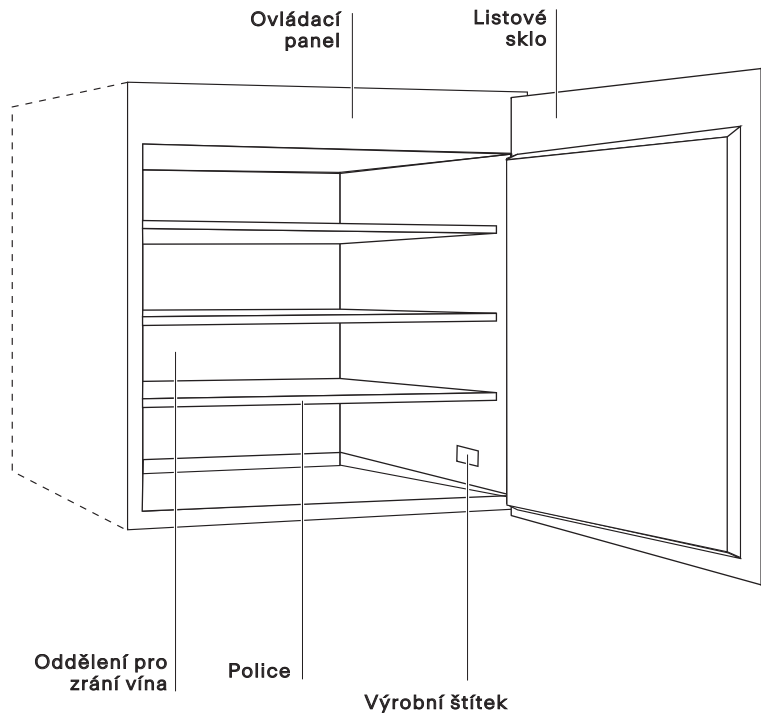

OVLÁDACÍ PANEL

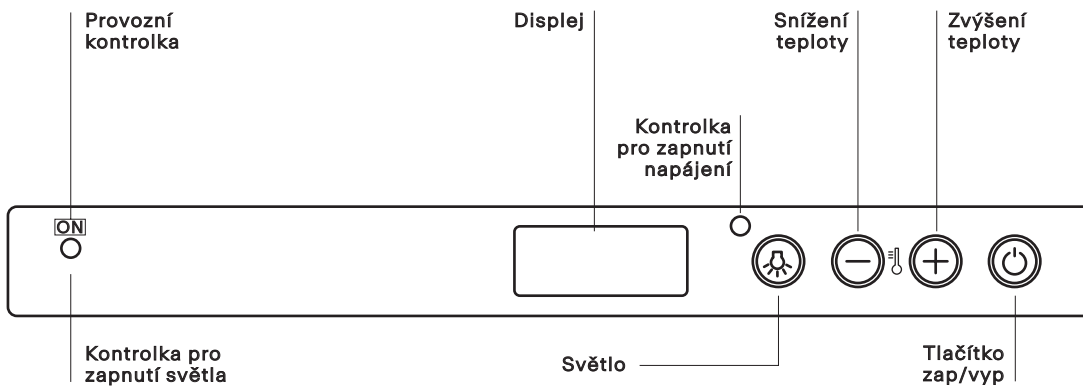

Operace

ODDĚLENÍ PRO ZRÁNÍ VÍNA

Hlavní funkcí oddělení pro zrání vína je uchování vína v optimálních podmínkách.

Teplota chladiče vína je z výroby nastavena na 15 °C, což je teplota, která je pro většinu vín optimální.

Víno má komplexní povahu a dozrává v dlouhém a pomalém procesu. Pro dosažení jeho optimálních charakteristik je zapotřebí velmi specifických podmínek.

Všechna vína jsou skladována při stejné teplotě, ale v závislosti na svých odlišných charakteristikách se podávají a konzumují za velmi rozdílných teplot.

Proto pro chladiče vína obecně i pro váš nový spotřebič není absolutní hodnota teploty pro uchování vína důležitá. Spíše je důležitá konstantní teplota v čase. Uchování vína je ideální za jakékoli teploty, pokud se tato teplota nemění.

RUČNÍ OVLÁDÁNÍ TEPLOTY

Potřebujete-li nastavit teplotu uvnitř chladiče vína, postupujte takto:

- Při zapojení chladiče vína do zásuvky se na displeji zobrazí nastavená teplota.
- Stiskněte na jednu sekundu tlačítko **+** (viz Ovládací panel). Teplota začne blikat.
- Stiskněte tlačítko **+** nebo **-**, až dosáhnete požadované teploty.
- Počkejte 5 sekund, až teplota přestane blikat.
- Než do chladiče vína vložíte lahve, počkejte, až dosáhne své teploty.

Vnitřní osvětlení se nerozsvítí (nebo dočasně zhasne), je-li vnitřní teplota vyšší než 24 °C. To umožňuje rychlejší dosažení přednastavené teploty.

Čištění a údržba

Vnitřek i vnějšek chladicího zařízení pravidelně čistěte pouze teplou vodou a neutrálním mycím prostředkem.

Po umytí opláchněte čistou vodou a důkladně vysušte měkkým hadrem.

Nepoužívejte následující prostředky: speciální prostředky na čištění skel a zrcadel, tekuté, práškové nebo sprejové mycí prostředky, alkohol, čpavek nebo abrazivní prostředky.

Nepoužíváte-li minibar, doporučujeme dobře jej uvnitř vyčistit a nechat dvířka otevřená, aby vnitřek větral.

Před prováděním údržby vypněte spotřebič a vytáhněte síťovou zástrčku ze zásuvky.

Tento spotřebič obsahuje uhlovodíky v chladicí jednotce. Údržbu a doplňování jednotky smí provádět pouze kvalifikovaná osoba.

Tento spotřebič je určen výhradně ke skladování vína.

Doporučená teplota spotřebiče je 18 °C pro nejlepší uchování červeného vína, 8 °C pro bílé víno nebo 12 °C jako průměrná teplota pro červené i bílé víno. Teplotu lze nastavit i pro víno, které vyžaduje zvláštní skladovací teplotu.

NORMÁLNÍ PROVOZNÍ ZVUKY

Následující zvuky jsou během provozu normální:

- Tlumené broukání a bublání z cívek při čerpání chladiva.
- Vrčení a vibrace z kompresoru při čerpání chladiva.
- Náhlé klepání z vnitřku spotřebiče při tepelné dilataci (přírozený a neškodný fyzický jev).
- Tlumené klepání z regulátoru teploty při zapnutí nebo vypnutí kompresoru.

UKLÁDÁNÍ LAHVÍ VÍNA

Standardní zásoba 24 lahví

Zásoba 24 lahví (standardní, smíšené a renana lahve) se doporučuje pro vína, která je třeba vidět a snadno vyjmát.

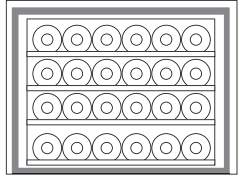
	STANDARD 24 lahví (100 % položeno) 3 police
---	--

Každou láhev umístěte do přihrádek na 3 dřevěných policích. 6 lahví lze umístit na dno chladiče vína.

Na dno chladiče doporučujeme umístit delší lahve (typ rýnského bílého). Dno je vhodné pro uložení větších lahví.

Pravidelně kontrolujte výpust spotřebiče a v případě potřeby ji vyčistěte. Je-li výpust ucpaná, hromadí se na dně spotřebiče rozmrazená voda.

Vnitřek chladiče vína je třeba pravidelně čistit, aby nevznikal zápach.

Pravidelně kontrolujte těsnění dvířek, aby se nerozpadalo.

Před čištěním vypněte napájení.

Vnitřní povrchy čistěte roztokem teplé vody a jedlé sody. Roztok by měl být v poměru 2 lžic jedlé sody na cca litr vody.

Důkladně opláchněte a osušte.

Odstraňování závad

Zjistíte-li, že chladič vína nefunguje správně, zkontrolujte následující seznam, než se obrátíte na servisní středisko.

Problém	Možné příčiny/Řešení
Kompresor nefunguje	Zástrčka není zastrčena do zásuvky nebo nemá dostatečný kontakt. Nebo může být výpadek proudu v domácnosti. Zásuvka není v provozním stavu. Zkontrolujte chladič vína připojením k jiné zásuvce.
Kompresor se nikdy nezastaví	Kontaktujte servisní středisko.

Veškeré práce na chladiči vína by mělo provádět místní autorizované servisní středisko.

Krátkodobé závady, jako např. výpadek proudu, vínu neškodí. Víno může trpět jen v případě, že jsou pracovní závady ponechány po delší dobu.

Podpora

V případě jakýchkoli provozních problémů se obraťte na servisní středisko společnosti Franke.

Nikdy nevyužívejte služby neautorizovaných techniků.

Při kontaktování našeho servisního střediska uveďte kódy na výrobním štítku produktu.

- typ závady
- model spotřebiče (Art./Cod.)
- sériové číslo (S.N.)

Tyto informace jsou uvedeny na typovém štítku (viz Přehled).

Pokud se na spotřebič vztahuje stále záruční doba, musíte také předložit nákupní doklad.



WWW.FRANKE.COM

© Franke Technology and Trademark Ltd., Switzerland

Spis treści

Uwagi dotyczące bezpieczeństwa	87
Montaż.....	89
Opis.....	92
Działanie.....	93
Czyszczenie i konserwacja	93
Rozwiązywanie problemów.....	94
Wsparcie techniczne.....	94

Uwagi dotyczące bezpieczeństwa

**NALEŻY ZAPOZNAĆ SIĘ!
PRZESTRZEGAĆ**

Przed przystąpieniem do montażu i użytkowania urządzenia należy dokładnie zapoznać się z dostarczoną instrukcją.

Instrukcję należy zawsze przechowywać wraz z urządzeniem do wykorzystania w przyszłości.

Aby zapobiec niebezpieczeństwu wynikającemu z niestabilności urządzenia, należy je zamocować na miejscu, ściśle przestrzegając instrukcji montażu.

Podczas przenoszenia lub transportu urządzenia należy utrzymywać je w położeniu pionowym.

 Urządzenie może być używane przez dzieci w wieku od 8 lat oraz osoby o ograniczonych zdolnościach ruchowych, postrzegania lub umysłowych, a także osoby nieposiadające odpowiedniej wiedzy i doświadczenia, o ile osoba odpowiedzialna za ich bezpieczeństwo udzieliła im odpowiedniego instruktażu z zakresu bezpiecznej obsługi urządzenia i rozumieją związane z tym zagrożenia.

 Urządzenie nie może być używane do zabawy przez dzieci.

 Czyszczenie i konserwacja nie może być wykonywana przez użytkownika i przez dziecko bez nadzoru opiekuna!

 Należy zwracać uwagę na małe dzieci, aby nie bawiły się urządzeniem.

 Urządzenie może być używane przez dzieci w wieku od 3 do 8 lat oraz osoby z bardzo rozległą i złożoną niepełnosprawnością, jeżeli zostały one odpowiednio poinstruowane.

 Dzieci poniżej 3 roku życia należy trzymać z dala od urządzenia, chyba że znajdują się pod stałym nadzorem.

 Dzieci nie powinny bawić się urządzeniem.

 Dzieci nie powinny przeprowadzać czyszczenia i konserwacji urządzenia bez nadzoru.

 Wszystkie opakowania należy przechowywać z dala od dzieci i odpowiednio utylizować.

 Urządzenie chłodnicze przeznaczone jest do pracy w temperaturach otoczenia od 16°C do 38°C.

 Należy odczekać co najmniej 4 godziny przed podłączeniem urządzenia do zasilania. Ma to na celu umożliwienie powrotu oleju do sprężarki.

 Urządzenie nie nadaje się do zamrażania produktów spożywczych.

 Zużycie nie różni się w zależności od możliwej konfiguracji półek lub koszy.

 **OSTRZEŻENIE:** Podczas ustawiania urządzenia należy upewnić się, że przewód zasilający nie został zakleszczony lub uszkodzony.

 To urządzenie jest przeznaczone do użytku w gospodarstwach domowych i podobnych zastosowaniach.

 **OSTRZEŻENIE:** Nie należy umieszczać kilku przenośnych gniazdek elektrycznych lub przenośnych zasilaczy z tyłu urządzenia.

 Po zamontowaniu urządzenia należy upewnić się, że kabel zasilający i gniazdo pozostają łatwo dostępne. Jeśli nie jest możliwe dotarcie do kabla zasilającego i gniazdka, należy upewnić się, że wtyczka jest podłączona do wyłącznika automatycznego.

 Należy zapewnić drożność otworów wentylacyjnych na obudowie urządzenia.

 Nie należy stosować urządzeń mechanicznych ani żadnych środków nie sugerowanych przez producenta w celu przyspieszenia odszraniania.

 Nie wolno dopuścić do uszkodzenia obiegu płynu chłodzącego.

 Należy skontaktować się z serwisem technicznym w celu wymiany diod LED.

 Nie należy wpatrywać się w działającą lampę. Może to być szkodliwe dla oczu.

 Przewód nie powinien być zagięty ani przygnieciony.

 Przewód należy regularnie sprawdzać i zlecać jego wymianę wyłącznie autoryzowanym serwisantom.

 Przewód zasilający jest typu Y. Należy skontaktować się z serwisem technicznym w celu jego wymiany.

 Nie należy stosować urządzeń elektrycznych wewnątrz komór.

 Nie należy przechowywać w tym urządzeniu substancji wybuchowych, takich jak aerozole z łatwopalnym gazem pędym.

 Producent nie ponosi odpowiedzialności, jeśli którakolwiek z powyższych zasad nie jest przestrzegana.

 **OSTRZEŻENIE:** Należy zapewnić drożność otworów wentylacyjnych w

obudowie urządzenia lub w konstrukcji wbudowanej.

 **OSTRZEŻENIE:** Nie należy używać urządzeń mechanicznych lub innych środków przyspieszających proces odszraniania, innych niż zalecane przez producenta.

 **OSTRZEŻENIE:** Nie należy dopuścić do uszkodzenia obiegu czynnika chłodniczego.

 **OSTRZEŻENIE:** Nie należy stosować urządzeń elektrycznych wewnątrz komór do przechowywania wina w urządzeniu, o ile nie są one typu zalecanego przez producenta.

 Nie należy przechowywać w tym urządzeniu substancji wybuchowych, takich jak aerozole z łatwopalnym gazem pędym.

 Niebezpieczeństwo pożaru i porażenia prądem elektrycznym lub pożaru.

 Nie wolno dopuścić do uszkodzenia obiegu czynnika chłodniczego. Zawiera on izobutan (R600a), gaz ziemny o wysokim stopniu przyjazności dla środowiska. Ten gaz jest łatwopalny.

 Jeśli dojdzie do uszkodzenia obiegu czynnika chłodniczego, należy upewnić się, że w pomieszczeniu nie ma płomieni i źródeł zapłonu. Przewietrzyć pomieszczenie.

 Nie należy dopuścić do kontaktu gorących przedmiotów z plastikowymi częściami urządzenia.

 W urządzeniu nie należy przechowywać łatwopalnych gazów i cieczy.

 Nie należy umieszczać produktów łatwopalnych lub przedmiotów, które są mokre od produktów łatwopalnych w urządzeniu, w jego pobliżu lub na nim.

 Nie należy dotykać sprężarki ani skraplacza. Są rozgrzane.

 Urządzenie to jest chłodziarką na wino. Przeznaczone jest wyłącznie do przechowywania wina.

 Wino należy przechowywać wyłącznie w nieotwartych butelkach.

 Chłodziarka na wino nie nadaje się do chłodzenia żywności.

 W chłodziarce na wino nie należy przechowywać łatwo psującej się żywności.

 Chłodziarka nie jest przeznaczona do kontaktu z żywnością.

 Chłodziarka nie jest przeznaczona do przechowywania leków.

UWAGA: Kondensująca się wilgoć na szklanych drzwiach.

Jeśli wilgotność otoczenia wynosi ponad 65% w temperaturze otoczenia 25 °C, wilgoć będzie się skraplać na szklanych drzwiach.

Utylizacja zużytego urządzenia



Ten symbol na produkcie lub opakowaniu informuje, że urządzenia nie należy utylizować razem z odpadami z gospodarstwa domowego.

To urządzenie zostało wyprodukowane z materiałów nadających się do recyklingu lub ponownego wykorzystania. Utylizować zgodnie z lokalnymi przepisami dotyczącymi utylizacji odpadów. W celu uzyskania dalszych informacji na temat przetwarzania, odzysku i recyklingu domowych urządzeń elektrycznych należy skontaktować się z lokalnymi władzami, przedsiębiorstwem zajmującym się zbiórką odpadów domowych lub sklepem, w którym zakupiono urządzenie. Niniejsze urządzenie jest oznaczone zgodnie z Dyrektywą Europejską 2012/19/UE, Zużyty sprzęt elektryczny i elektroniczny (WEEE).

Zapewniając prawidłową utylizację tego produktu, pomożesz zapobiec negatywnym skutkom dla środowiska i zdrowia ludzi.

Ten symbol na produkcie lub na dołączonej dokumentacji oznacza, że urządzenia tego nie należy traktować jako odpadu domowego, lecz należy je oddać do odpowiedniego punktu zbiórki w celu recyklingu sprzętu elektrycznego i elektronicznego.

Informacje o opakowaniu

Opakowania produktu są produkowane z materiałów nadających się do recyklingu zgodnie z naszymi krajowymi przepisami ochrony środowiska. Nie należy utylizować materiałów opakowaniowych razem z odpadami domowymi lub innymi. Należy je przekazać do punktów zbiórki materiałów opakowaniowych wyznaczonych przez władze lokalne.

Wskazówki dotyczące oszczędzania energii

Nie należy często otwierać drzwi ani pozostawiać ich otwartych przez czas dłuższy niż jest to absolutnie konieczne.

Montaż

Ustawianie i podłączenie

Montaż, podłączenia elektryczne i naprawy muszą być wykonywane przez wykwalifikowanego technika.

Rozpakowanie

Natychmiast rozpakować urządzenie i upewnić się, że nie zostało ono uszkodzone podczas transportu. Jeśli został uszkodzony, nie należy go podłączać i skontaktować się ze sprzedawcą.

Ostrożnie usunąć zabezpieczenia i kleje, otworzyć drzwi i upewnić się, że wszystkie części znajdują się na miejscu.

Wyjąć przewód zasilający.

Ustawianie

Ustawić urządzenie w miejscu dobrze wentylowanym, nie wilgotnym i wolnym (unikając szafek z zabudowanymi ścianami).

Urządzenie należy trzymać z dala od źródeł ciepła.

Należy upewnić się, że zachowane są minimalne odległości pomiędzy urządzeniem a ścianami pomieszczenia, w którym jest ono umieszczone, w celu zapewnienia optymalnej wentylacji urządzenia.

Patrz rysunek.

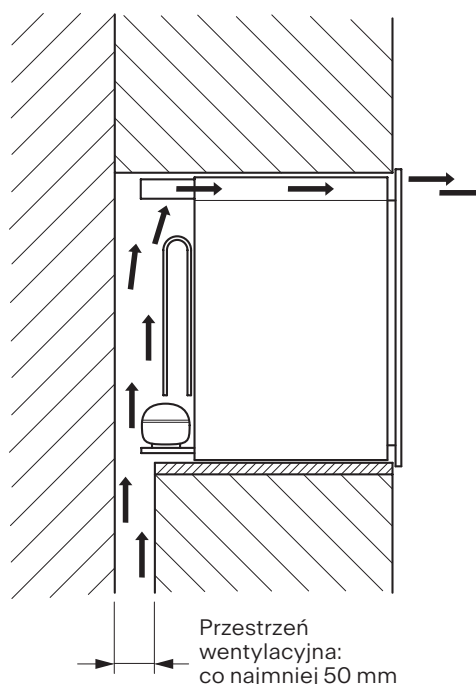

Podłączenie przewodów

Po transporcie należy ustawić urządzenie w położeniu pionowym i odczekać co najmniej 3 godziny przed podłączeniem go do instalacji elektrycznej. Przed umieszczeniem wtyczki w gniazdku elektrycznym należy upewnić się, że:

- gniazdo jest uziemione i wykonane zgodnie z przepisami;
- gniazdo jest w stanie wytrzymać maksymalne obciążenie maszyny, podane w tabeli w karcie katalogowej lub na tabliczce znamionowej na dole po prawej stronie (patrz Przegląd);
- napięcie zasilające mieści się w zakresie podanym w tabeli arkusza danych lub na tabliczce znamionowej na dole po prawej stronie (patrz Przegląd);
- gniazdo zasilania jest kompatybilne z wtyczką urządzenia. W przeciwnym razie należy wymienić gniazdo lub wtyczkę. Nie należy stosować przedłużaczy ani gniazd wielokrotnych.

Wymiary komory

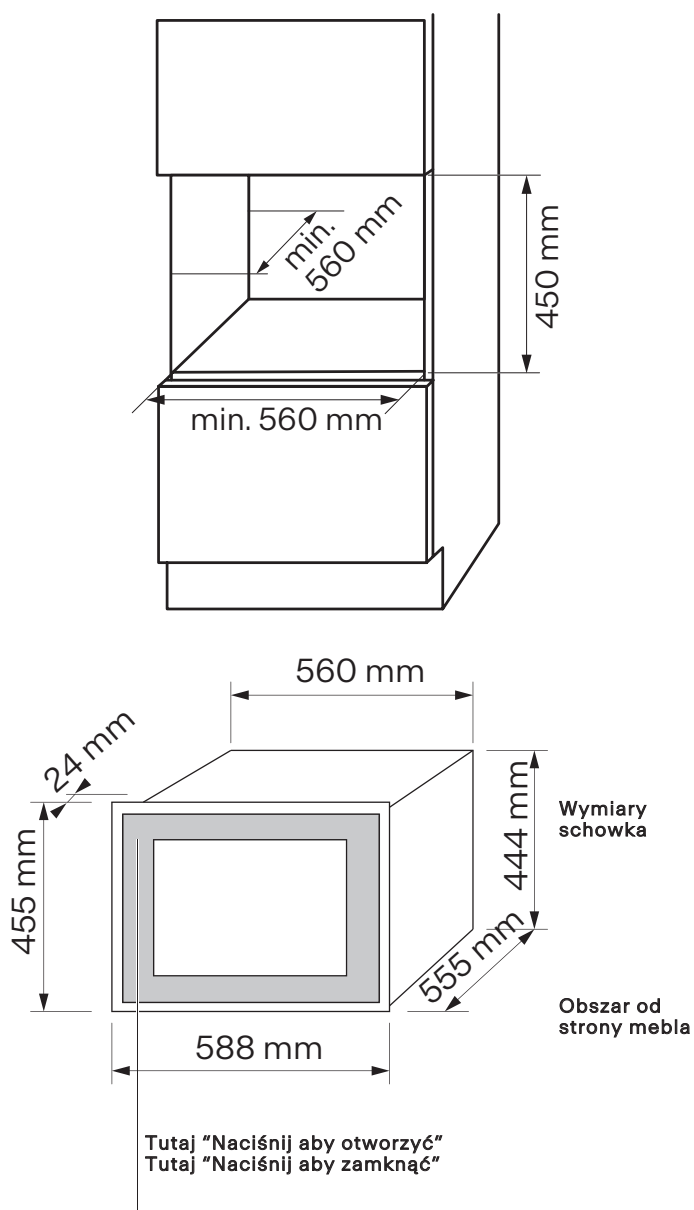

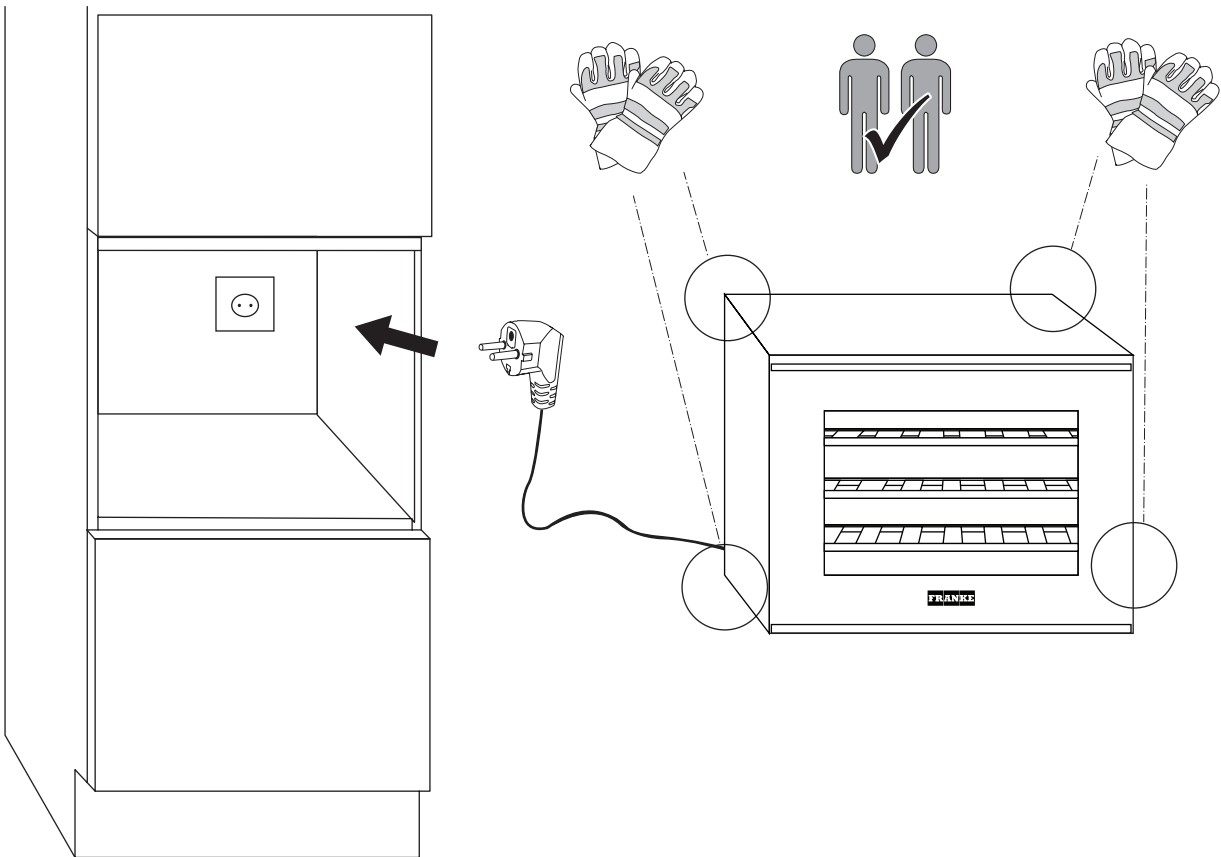
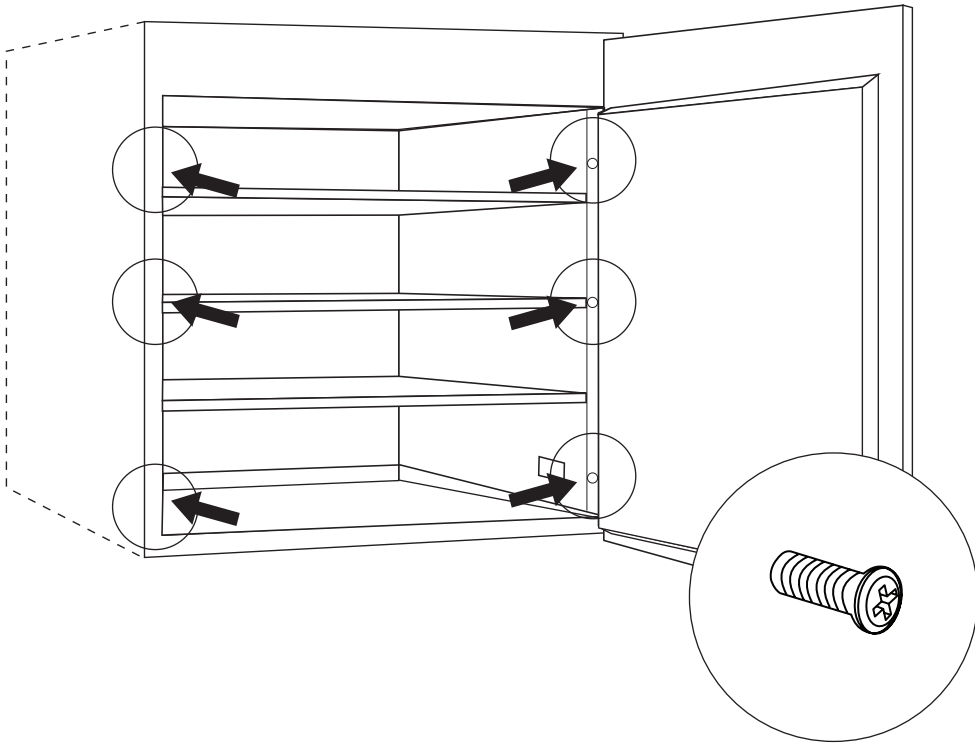

Opis

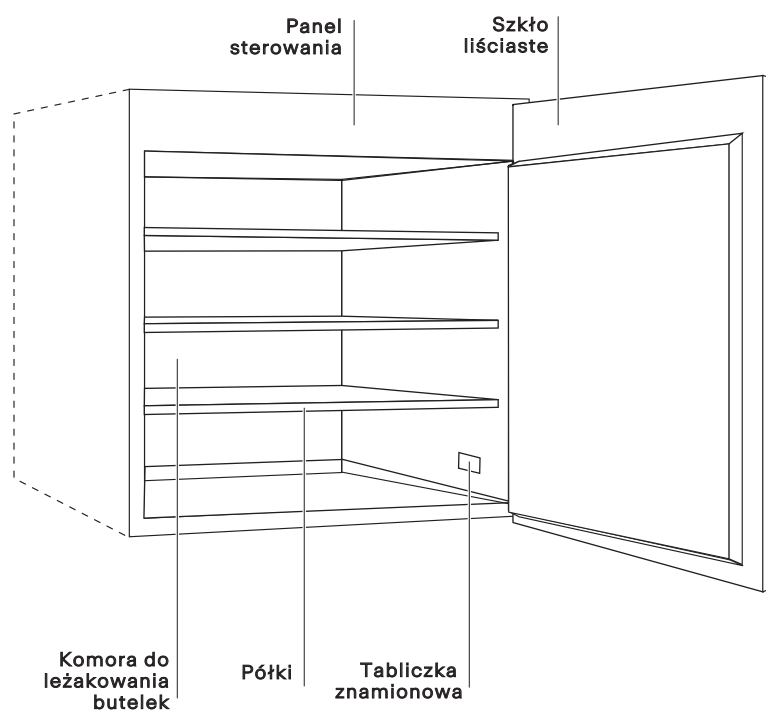

PANEL STEROWANIA

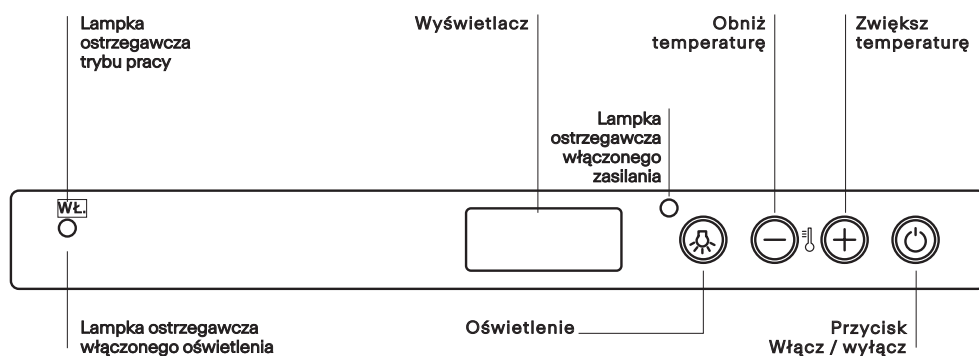

Działanie

Komora do leżakowania butelek

Główną funkcją komory leżakowania jest zapewnienie optymalnych warunków przechowywania win.

Temperatura w schowku została fabrycznie ustawiona na 15°C, czyli temperaturę, która jest uważana za optymalną dla większości win.

Wino charakteryzuje się złożoną specyfiką i powstaje w wyniku długiego i powolnego procesu. Aby jak najlepiej podkreślić jego właściwości, konieczne są bardzo specyficzne warunki.

Wszystkie wina są przechowywane w tej samej temperaturze, ale w zależności od ich różnych właściwości, wina podaje się i degustuje w bardzo różnych temperaturach.

W związku z tym, tak jak w przypadku schowków do przechowywania wina produkowanych przez producentów, tak i w przypadku Państwa nowego urządzenia, bezwzględna wartość temperatury nie ma znaczenia dla zachowania wina. Ważna jest raczej stała temperatura utrzymująca się w czasie. Konserwacja wina jest idealna w każdej temperaturze pod warunkiem, że temperatura ta nie ulega zmianie.

Ręczna regulacja temperatury

W przypadku konieczności dostosowania temperatury wewnątrz schowka na wino, należy postępować zgodnie z poniższymi wytycznymi:

- Po podłączeniu schowka do prądu, na wyświetlaczu pojawi się ustawiona temperatura.
- Przytrzymać przycisk **+** (patrz Panel sterowania) przez jedną sekundę. Temperatura zacznie migać.
- Naciskać przyciski **+** lub **-** momentu osiągnięcia żądanej temperatury.
- Odczekać 5 sekund, aż temperatura przestanie migać.
- Przed umieszczeniem butelek z winem w piwnicy należy zaczekać, aż schowek osiągnie swoją temperaturę.

Światło wewnętrzne nie zapali się (lub chwilowo zgaśnie), gdy temperatura wewnątrz przekroczy 24 °C. Pozwala to na szybsze osiągnięcie ustawionej temperatury.

To urządzenie jest przeznaczone wyłącznie do przechowywania wina.

Producent zaleca stosowanie urządzenia w temperaturze 18°C w celu optymalnego przechowywania czerwonego wina, 8°C w przypadku białego wina lub 12°C jako średniej temperatury dla czerwonego i białego wina. Temperatura może być dostosowana do wina, które wymaga utrzymania szczególnej temperatury.

Typowe dźwięki robocze

Następujące dźwięki są typowe podczas pracy urządzenia:

- Słabo słyszalne bulgotanie i odgłos pęcherzyków powietrza wydobywających się z cewek podczas pompowania czynnika chłodniczego.
- Warkot i pulsujący dźwięk wydawany przez sprężarkę podczas pompowania czynnika chłodniczego.
- Nagły odgłos pęknięcia wewnątrz urządzenia spowodowany dylatacją termiczną (naturalne i niegroźne zjawisko fizyczne).
- Słaby odgłos klikania regulatora temperatury przy włączaniu lub wyłączeniu sprężarki.

Magazynowanie butelek wina

Standardowy magazyn 24 butelek

Magazyn na 24 butelki (dla butelek standardowych, mieszanych i renany) jest zalecany dla win, które powinny być dobrze widoczne i łatwe w wyjmowaniu.

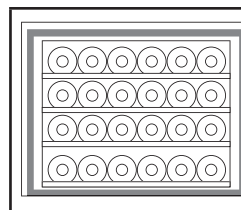

STANDARD 24 butelki (100% w układzie leżącym) 3 półki
--

Umieścić każdą butelkę w szczelinach na 3 drewnianych półkach.

Na dnie piwniczki można umieścić 6 butelek.

Zalecamy umieszczenie dłuższych butelek (wino reńskie) w podstawie piwnicy. Podstawa nadaje się do umieszczenia w niej większych butelek.

Czyszczenie i konserwacja

Regularnie czyścić wnętrze i zewnętrzną stronę chłodziarki, używając do tego celu wyłącznie ciepłej wody i neutralnego detergentu.

Po umyciu spłukać czystą wodą i dokładnie wysuszyć miękką szmatką.

Nie należy używać: specjalnych środków do czyszczenia szkła i lusterek, detergentów w płynie, proszku lub sprayu, alkoholu, amoniaku lub środków ściernych.

W przypadku, gdy użytkownik nie korzysta z minibaru, sugerujemy dobrze wyczyścić jego wnętrze i pozostawić uchylone drzwiczki, aby przewietrzyć wnętrze.

Przed przystąpieniem do konserwacji należy wyłączyć urządzenie i wyjąć wtyczkę z gniazdka sieciowego.

To urządzenie zawiera węglowodory w agregacie chłodzącym. Konserwację i ładowanie agregatu może przeprowadzać wyłącznie wykwalifikowana osoba.

Regularnie sprawdzać odpływ urządzenia i w razie potrzeby oczyszczać go. Jeśli odpływ jest zatkany, rozmrożona woda zbiera się w dolnej części urządzenia.

Wnętrze schowka na wino powinno być regularnie czyszczone, aby uniknąć nieprzyjemnego zapachu.

Regularnie sprawdzać uszczelkę drzwi, aby upewnić się, że nie ma w niej żadnych zanieczyszczeń.

Należy wyłączyć zasilanie przed przystąpieniem do czyszczenia.

Wyczyścić wewnętrzne powierzchnie ciepłym roztworem wody i sody oczyszczonej. Roztwór powinien wynosić około 2 łyżek sody oczyszczonej na kwartę wody.

Dokładnie spłukać i wysuszyć.

Rozwiązywanie problemów

W przypadku stwierdzenia, że schowek na wino nie działa prawidłowo, przed wezwaniem centrum serwisowego należy przeprowadzić kontrolę przy użyciu poniższej listy.

Problem	Możliwe przyczyny/Rozwiązania
Sprężarka nie działa	Wtyczka nie jest podłączona do gniazdka ściennego lub jest za słabo podłączona. Mogło również dojść do awarii zasilania w domu. Gniazdo ścienne nie jest sprawne. Podłączyć schowek do innego gniazdka ściennego, aby dokonać sprawdzenia.
Sprężarka nigdy się nie wyłącza	Skontaktować się z centrum serwisowym.

Wszelkie prace przy schowku na wino powinny być wykonywane przez autoryzowany, lokalny punkt serwisowy.

Krótkotrwałe usterki, takie jak awaria zasilania, nie będą stanowić zagrożenia dla win. Wino może ucierpieć tylko jeśli, usterki robocze pozostaną nieusunięte przez dłuższy czas.

Wsparcie techniczne

W przypadku jakichkolwiek problemów z działaniem urządzenia należy skontaktować się z Centrum Obsługi Technicznej Franke.

Nigdy nie korzystaj z usług nieautoryzowanych serwisantów.

Kontaktując się z naszym Centrum Serwisowym, należy podać kody umieszczone na tabliczce znamionowej produktu.

- rodzaj usterki
- model urządzenia (Art./Cod.)
- numer seryjny (S.N.)

Ta informacja znajduje się na tabliczce znamionowej (patrz opis).

Na potrzeby gwarancji należy zachować dowód zakupu.



WWW.FRANKE.COM

© Franke Technology and Trademark Ltd., Switzerland

Cuprins

Informații privind siguranța	96
Instalarea	99
Prezentare generală.....	101
Operațiuni	102
Curățarea și întreținerea	102
Depanarea	103
Asistența	103

Citiți cu atenție instrucțiunile furnizate înainte de instalarea și utilizarea aparatului.

Păstrați întotdeauna instrucțiunile împreună cu aparatul, în vederea consultării ulterioare a acestora.

Pentru a preveni pericolele comportate de instabilitatea aparatului, acesta trebuie fixat în poziție, urmând cu strictețe instrucțiunile de asamblare.

Când mutați sau transportați aparatul, acesta trebuie menținut în poziție verticală.

 Acest aparat poate fi utilizat de copii cu vârsta de peste 8 ani și de persoane cu capacități fizice, senzoriale sau mintale reduse sau lipsite de experiență și de cunoștințe cu condiția asigurării supravegherii sau instruirii acestora referitor la utilizarea în siguranță a aparatului și dacă aceștia înțeleg pericolele la care se expun.

 Copiii nu trebuie să se joace cu aparatul.

 Curățarea și întreținerea trebuie efectuate de către utilizator și nu de copii dacă aceștia nu sunt supravegheați!

 Copiii mici trebuie supravegheați pentru a se asigura faptul că aceștia nu se joacă cu aparatul.

 Acest aparat poate fi utilizat de copii cu vârsta cuprinsă între 3 și 8 ani și de persoane cu dizabilități grave și complexe numai dacă au fost instruiți corespunzător în prealabil.

 Copiii cu vârsta mai mică de 3 ani trebuie menținuți la distanță față de aparat cu excepția cazului în care aceștia sunt supravegheați.

 Nu lăsați copii să se joace cu aparatul.

 Copiii nu trebuie să efectueze fără supraveghere activități de curățare și întreținere a aparatului.

 Nu lăsați ambalajele la îndemâna copiilor și eliminați-le corespunzător.

 Acest aparat este destinat utilizării la temperaturi ambiante cuprinse între 16 °C și 38 °C.

 Așteptați cel puțin 4 ore înainte de a conecta aparatul la sursa de alimentare cu energie electrică. Acest interval de timp este necesar pentru ca uleiul să se scurgă înapoi în compresor.

 Acest aparat nu este adecvat pentru refrigerarea alimentelor.

 Diferitele configurări posibile ale rafturilor/coșului nu modifică consumul electric.

 AVERTISMENT: Când poziționați aparatul, asigurați-vă că cablul de alimentare electrică nu este strangulat sau deteriorat.

 Acest aparat este destinat utilizării în locuințe și spații similare acestora.

 AVERTISMENT: Nu ampalsați în partea posterioară a aparatului prelungitoare portabile cu prize multiple sau dispozitive portabile de alimentare cu energie electrică.

 După instalarea aparatului, asigurați-vă că cablul de alimentare electrică și priza sunt ușor accesibile. Dacă cablul de alimentare electrică și priza nu sunt accesibile, asigurați-vă că ștecherul este conectat la un disjuncteur.

 Mențineți neobstrucționate fantele de ventilație din carcasa aparatului.

 Pentru a accelera dezghețarea, nu utilizați dispozitive mecanice sau alte mijloace care nu sunt recomandate de producător.

 Nu deteriorați circuitul de lichid de răcire.

 Pentru înlocuirea LED-urilor, contactați unitatea de service post-vânzare.

 Nu priviți direct spre lampa de funcționare. Acest lucru poate fi nociv pentru ochi.

 Cablul nu trebuie să fie îndoit sau strivit.

 Cablul trebuie verificat cu regularitate și înlocuit numai de tehnicieni autorizați.

 Cablul de alimentare electrică este de tip Y. Pentru a-l înlocui, contactați unitatea de service post-vânzare.

 Nu utilizați dispozitive electrice în interiorul compartimentelor de depozitare a sticlelor de vin, cu excepția cazului în care acestea sunt de tipul celor recomandate de producător.

 Nu depozitați în interiorul acestui aparat substanțe explozive, precum doze de aerosoli cu gaze propulsoare inflamabile.

 Producătorul nu își asumă răspunderea în cazul nerespectării regulilor menționate mai sus.

 **AVERTISMENT:** Mențineți neobstrucționate fantele de ventilație din carcasa aparatului sau din structura de încorporare a acestuia.

 **AVERTISMENT:** Nu utilizați dispozitive mecanice sau alte mijloace care nu sunt recomandate de producător pentru a accelera procesul de dezghețare.

 **AVERTISMENT:** Nu deteriorați circuitul de agent frigorific.

 **AVERTISMENT:** Nu utilizați aparate electrice în interiorul compartimentului de depozitare a sticlelor de vin, cu excepția cazului în care acestea sunt de tipul celor recomandate de producător.

 Nu depozitați în interiorul acestui aparat substanțe explozive, precum doze de aerosoli cu gaze propulsoare inflamabile.

 Risc de incendiu și de electrocutare sau doar de incendiu.

 Aveți grijă să nu deteriorați circuitul de agent de răcire. Acesta conține izobutan (R600a), un gaz natural care are un gard înalt de compatibilitate cu mediul. Acest gaz este inflamabil.

 În cazul deteriorării circuitului de agent de răcire, asigurați-vă că în încăperea nu există flăcări sau surse de aprindere. Aerisiți încăperea.

 Evitați contactul obiectelor fierbinți cu piesele din plastic ale aparatului.

 Nu depozitați gaze inflamabile sau lichide inflamabile în aparat.

 Nu introduceți în aparat, lângă sau pe acesta produse inflamabile sau articole care sunt umectate cu produse inflamabile.

 Nu atingeți compresorul condensatorului. Aceste piese sunt fierbinți.

 Aparatul este o vitrină frigorifică pentru sticle de vin. Aceasta este destinată exclusiv depozitării sticlelor de vin.

 Depozitați numai sticle cu vin nedeschise.

 Vitrina frigorifică pentru sticle de vin nu este adecvată pentru răcirea alimentelor.

 Nu depozitați alimente perisabile în vitrina frigorifică pentru sticle de vin.

 Vitrina frigorifică nu este destinată aducerii în contact cu alimente.

 Vitrina frigorifică nu este destinată depozitării de medicamente.

NOTĂ: Umiditate condensată pe ușile din sticlă.

Dacă umiditatea ambiantă este de peste 65% la o temperatură ambiantă de 25 °C, umiditatea se va condensa pe ușa din sticlă.

Eliminarea ca deșeu



Simbolul prezent pe produs sau pe ambalajul acestuia indică faptul că dispozitivul nu poate fi reciclat ca deșeu menajer.

Acest aparat a fost fabricat din materiale reciclabile sau reutilizabile. Eliminați aparatul în conformitate cu regulamentele locale privind eliminarea deșeurilor. Pentru informații suplimentare privind tratarea, recuperarea și reciclarea aparatelor electrocasnice electrice, contactați autoritatea locală responsabilă, serviciul de colectare a echipamentelor electrocasnice sau magazinul de la care ați achiziționat aparatul. Acest aparat este marcat în conformitate cu Directiva europeană 2012/19/UE privind deșeurile de echipamente electrice și electronice (DEEE).

Prin asigurarea eliminării corecte a acestui produs, veți contribui la prevenția consecințelor negative asupra mediului și sănătății umane.

Simbolul existent pe produs sau în documentația însoțitoare indică faptul că acesta nu trebuie tratat ca deșeu menajer, ci că trebuie predat la un centru de colectare corespunzător pentru reciclarea echipamentelor electrice și electronice.

Informații privind ambalajul

Materialele de ambalare ale produsului au fost fabricate din materiale reciclabile, în conformitate cu reglementările naționale de mediu. Nu eliminați materialele de ambalare împreună cu deșeurile menajere sau alte deșeuri. Acestea trebuie predate la centrele de colectare a materialelor de ambalare prevăzute de autoritățile locale.

Recomandări privind economisirea energiei

Nu deschideți frecvent ușa și nu o lăsați deschisă mai mult decât este absolut necesar.

Instalarea

Poziționarea și conectarea

Instalarea, racordurile electrice și reparațiile trebuie efectuate de un tehnician calificat.

Dezambalarea

Dezambalați imediat aparatul și asigurați-vă că acesta nu a suferit deteriorări în timpul transportului. Dacă acesta este deteriorat, nu îl conectați și contactați reprezentanța.

Scoateți cu atenție elementele de protecție și benzile adezive, deschideți ușa și asigurați-vă că toate componentele sunt prezente.

Scoateți cablul de alimentare electrică.

Poziționarea

Poziționați aparatul într-o zonă bine ventilată, care să nu fie umedă și care să fie liberă (evitați dulapurile cu panouri închise). Mențineți aparatul la distanță de sursele de căldură.

Pentru asigurarea unei ventilații perfecte a aparatului, asigurați-vă că sunt respectate distanțele minime dintre aparat și pereții încăperii în care este instalat acesta.

Consultați figura.

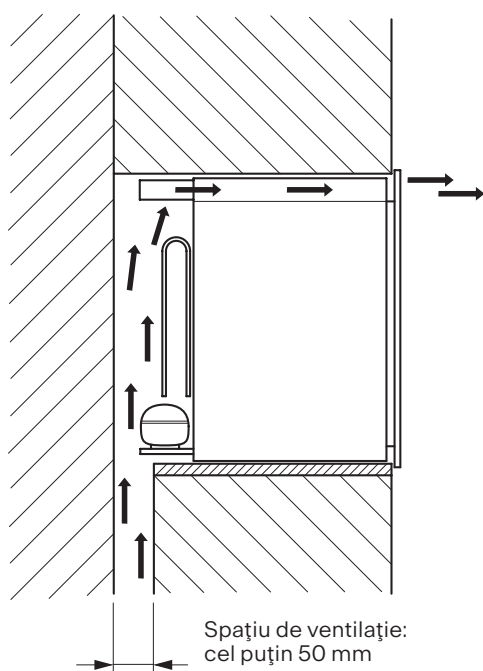

Conectarea la cabluri

După transport, poziționați vertical aparatul și așteptați cel puțin 3 ore înainte de a-l conecta la sistemul de cablare. Înainte de a introduce ștecherul în priză, asigurați-vă că:

- priza este împământată și în conformitate cu reglementările legale;
- priza poate susține sarcina electrică maximă a aparatului, indicată în tabelul Fișă de date sau pe plăcuța cu date tehnice din partea dreaptă de jos (consultați secțiunea Prezentare generală);
- tensiunea de alimentare electrică se încadrează în intervalul indicat în tabelul Fișă de date sau pe plăcuța cu date tehnice din partea dreaptă de jos (consultați secțiunea Prezentare generală);
- priza electrică este compatibilă cu ștecherul aparatului. În caz contrar, înlocuiți priza sau ștecherul și nu utilizați cabluri prelungitoare sau prelungitoare cu prize multiple.

Dimensiunile compartimentului

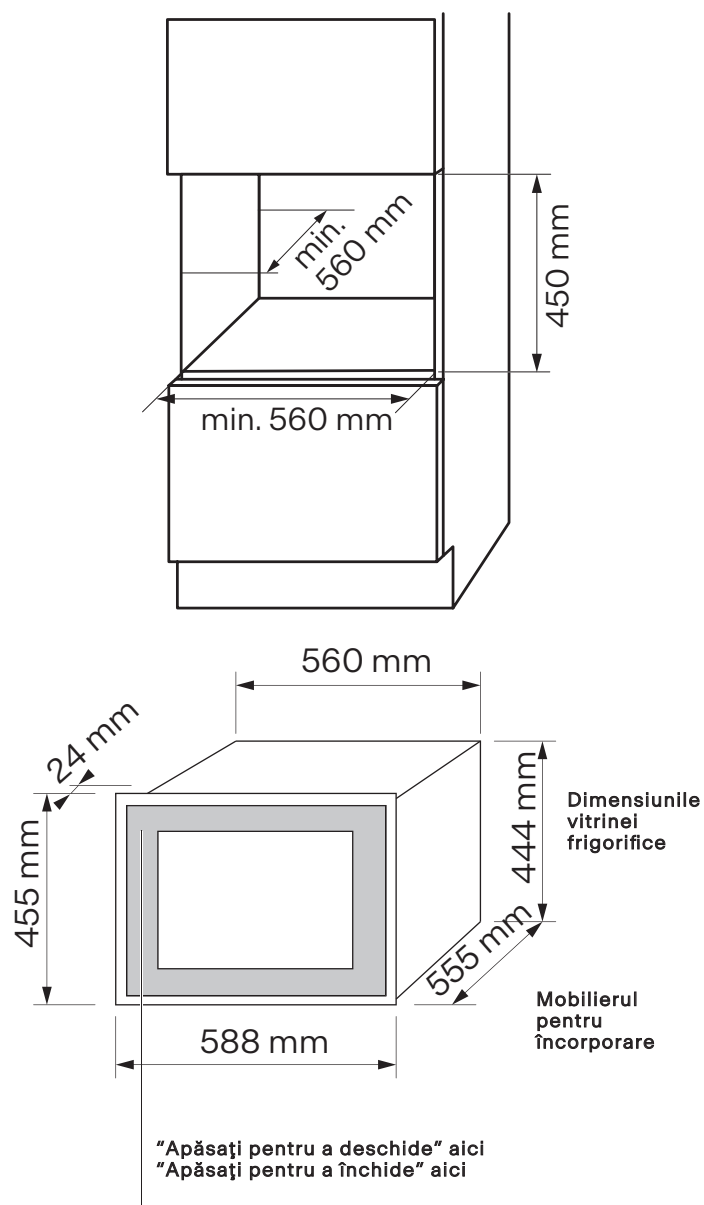

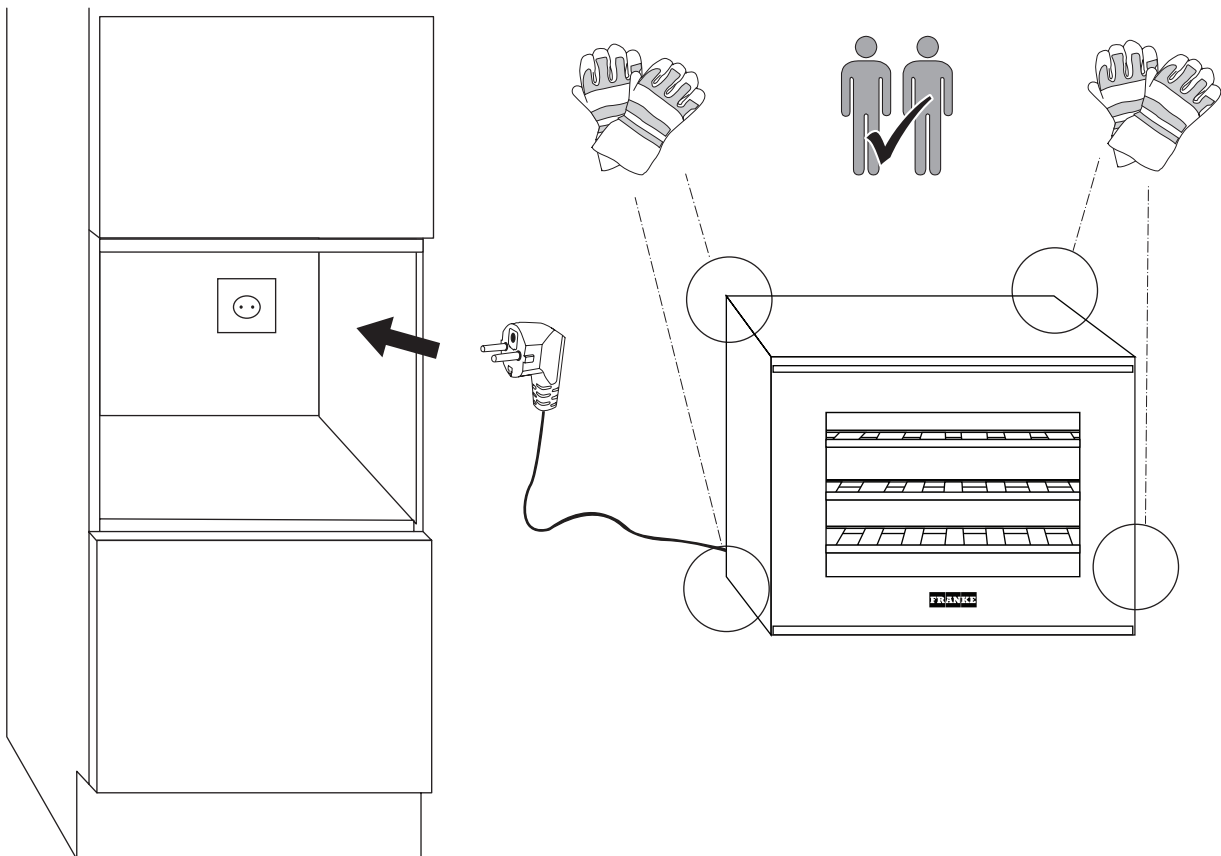
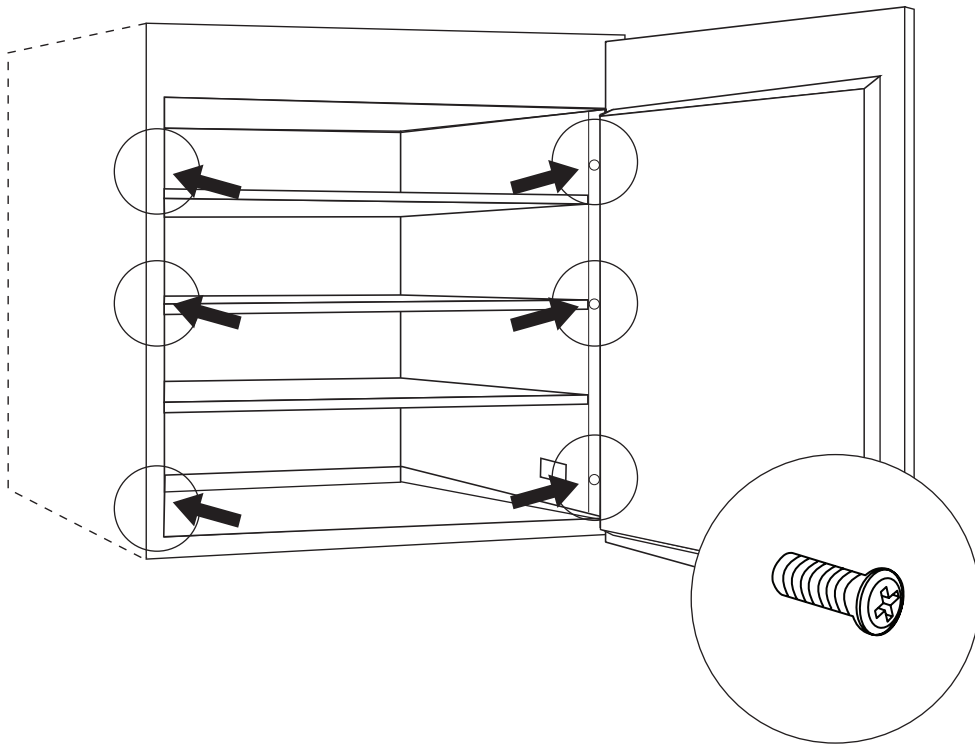

Prezentare generală

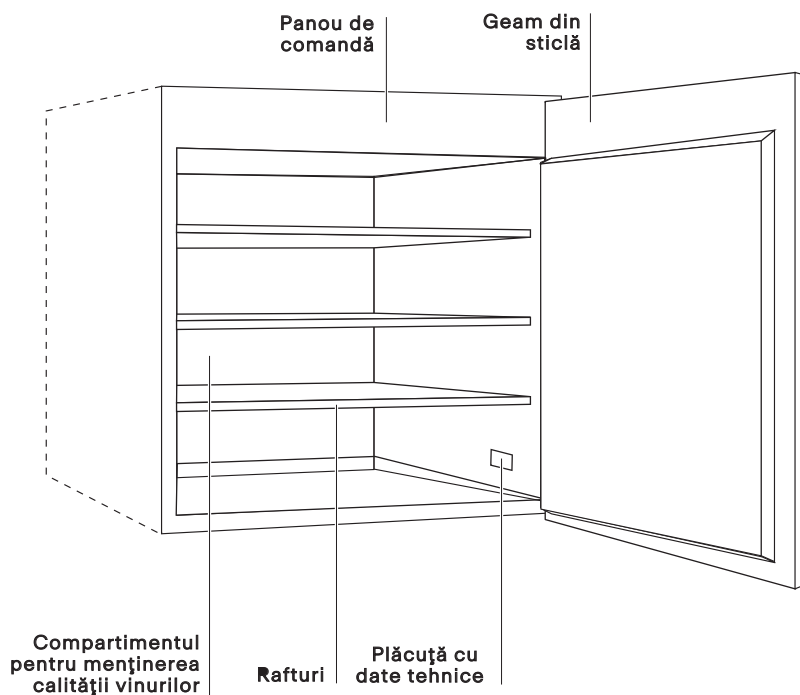

PANOU DE COMANDĂ

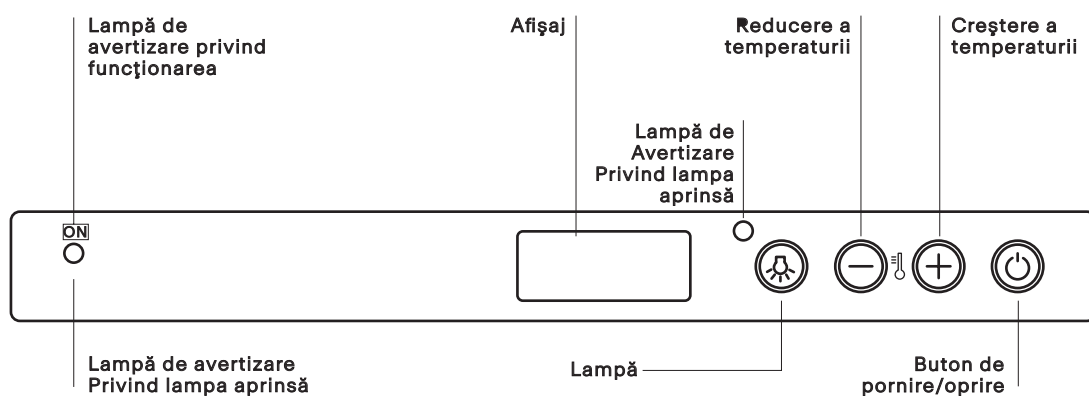

Operațiuni

Compartimentul pentru menținerea calității vinurilor

Principala funcție a compartimentului pentru menținerea calității vinului este cea de garantare a păstrării în condiții optime a sticlelor dumneavoastră de vin.

Temperatura din vitrina frigorifică pentru sticle de vin a fost presetată din fabrică la valoarea de 15° C, această temperatură fiind considerată optimă pentru majoritatea tipurilor de vin.

Vinul are o natură complexă care derivă dintr-un proces îndelungat și lent. Pentru asigurarea unei calități excelente a vinului, este necesară asigurarea unor condiții foarte specifice.

Toate sticlele de vin sunt depozitate la aceeași temperatură însă, în funcție de caracteristicile diferite ale acestora, vinurile sunt servite și degustate la temperaturi foarte diferite.

De aceea, ca și în cazul vitrinelor frigorifice pentru sticle de vin ale producătorilor, în cazul noului dumneavoastră aparat nu este importantă o valoare absolută a temperaturii pentru depozitarea vinurilor. Importantă este menținerea unei temperaturi constante de-a lungul timpului. Vinurile pot fi depozitate în mod ideal la orice temperatură, cu condiția ca temperatura să nu varieze.

Controlul manual al temperaturii

Dacă trebuie să reglați temperatura din interiorul vitrinei frigorifice pentru sticle de vin, urmați instrucțiunile de mai jos:

- Când conectați vitrina frigorifică pentru sticle de vin la rețeaua de alimentare electrică, pe afișaj este prezentată temperatura care a fost setată.
- Apăsați butonul **+** (consultați secțiunea Panoul de comandă) și mențineți-l apăsat timp de o secundă. Temperatura va începe să se aprindă intermitent.
- Apăsați butonul **+** sau **-** până când este atinsă temperatura dorită.
- Așteptați 5 secunde până când temperatura nu se mai aprinde intermitent.
- Înainte de a introduce sticle de vin în vitrina frigorifică pentru sticle de vin, așteptați până când aceasta atinge temperatura setată.

Lampa din interior nu se aprinde (sau se stinge temporar) atunci când temperatura din interior crește la o valoare de peste 24 °C. Aceasta permite atingerea mai rapidă a temperaturii presetate.

Curățarea și întreținerea

Curățați cu regularitate interiorul și exteriorul vitrinei frigorifice utilizând doar apă caldă și un detergent neutru.

După spălare, clătiți cu apă curată și uscați temeinic cu o lavetă moale.

Nu utilizați următoarele tipuri de articole: produse de curățare speciale pentru sticlă și oglinzi, detergenți lichizi, pudră sau sub formă de spray, alcool, amoniac sau produse abrazive.

Dacă nu utilizați minibarul, vă recomandăm să curățați temeinic interiorul acestuia și să lăsați deschisă ușa pentru a permite ventilarea spațiului interior.

Înainte de efectuarea lucrărilor de întreținere, dezactivați aparatul și scoateți ștecherul acestuia din priză.

Unitatea de răcire a aparatului conține hidrocarburi. Întreținerea și reîncărcarea unității pot fi efectuate numai de o persoană calificată.

Acest aparat este destinat exclusiv depozitării sticlelor de vin.

Este recomandată utilizarea aparatului la 18 °C pentru o depozitare optimă a vinului roșu, la 8 °C pentru vinul alb sau la o temperatură medie de 12 °C pentru păstrarea vinului roșu și celui alb. Temperatura poate fi reglată pentru vinurile care necesită o anumită temperatură de depozitare.

Zgomotele normale de funcționare

Următoarele tipuri de zgomote produse în timpul funcționării sunt normale:

- Un zgomot ușor de gălgâială și bolboroseală produs de bobine atunci când este pompat agent de răcire.
- Un zgomot de zumzet și pulsație provenit de la compresor atunci când este pompat agent de răcire.
- O trosnitură bruscă din interiorul aparatului cauzată de dilatarea termică (acesta este un fenomen fizic natural și inofensiv).
- Un zgomot slab de clic provenit de la regulatorul de temperatură atunci când compresorul se conectează sau se deconectează.

Depozitarea sticlelor de vin

Support standard pentru 24-de sticle

Supportul pentru 24 de sticle (pentru sticle standard, mixte și renane) este recomandat pentru sticlele de vin care trebuie să fie vizibile și ușor de extras.

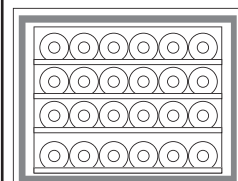
	STANDARD 24 de sticle (100% dispuse orizontal) 3 rafturi
--	--

Poziționați fiecare sticlă în câte unul dintre locașurile de pe cele 3 rafturi din lemn. Pe baza vitrinei frigorifice pentru sticle de vin pot fi așezate 6 sticle.

Recomandăm așezarea unor sticle mai lungi (tipuri de vin de Renania) pe baza vitrinei frigorifice. Baza vitrinei frigorifice este adecvată pentru depozitarea unor sticle mai lungi.

Examinați cu regularitate canalul de scurgere al aparatului și curățați-l dacă este necesar. Dacă canalul de scurgere este înfundat, apa dezghețată se va acumula pe baza aparatului.

Interiorul vitrinei frigorifice pentru sticle de vin trebuie curățat cu regularitate pentru a se evita dezvoltarea mirosurilor neplăcute.

Verificați cu regularitate garnitura ușii și asigurați-vă că nu există depuneri de murdărie pe aceasta.

Înainte de curățare, deconectați aparatul de la sursa de alimentare cu energie electrică.

Curățați suprafețele interioare utilizând o soluție de apă caldă și bicarbonat de sodiu. Soluția trebuie să conțină aproximativ 2 linguri de bicarbonat de sodiu la un sfert de litru de apă.

Clătiți și uscați temeinic.

Depanarea

Dacă observați că vitrina frigorifică pentru sticle de vin nu funcționează corespunzător, consultați mai întâi următoarea listă înainte de a contacta centrul de service.

Problemă	Cauze posibile/Soluții
Compresorul nu funcționează	Ștecherul nu este introdus în priză electrică de perete sau nu este introdus sficient pentru a face contact cu aceasta. Sau ar putea exista o pană de curent în locuința dumneavoastră. Priza electrică de perete nu este funcțională. Pentru a verifica, conectați ștecherul vitrinei frigorifice pentru sticle de vin în altă priză electrică de perete.
Compresorul nu se oprește	Contactați centrul de service.

Orice lucrare efectuată la vitrina frigorifică pentru sticle de vin trebuie să fie realizată de centrul de service autorizat de la nivel local.

Problemele de scurtă durată, precum penele de curent, nu afectează calitatea vinurilor. Calitatea vinurilor poate fi afectată numai în cazul defecțiunilor pe termen lung care nu sunt remediate.

Asistența

În cazul oricăror altor probleme de funcționare, contactați centrul de service Franke.

Nu apelați niciodată la serviciile unor tehnicieni neautorizați.

Atunci când contactați centrul nostru de service, vă rugăm să specificați codurile de pe plăcuța cu date tehnice a aparatului dumneavoastră.

- tipul defecțiunii
- modelul aparatului (Art./Cod.)
- numărul de serie (S.N.)

Aceste informații sunt specificate pe plăcuța cu date tehnice (consultați secțiunea Prezentare generală).

De asemenea, trebuie să aveți dovada cumpărării dacă aparatul se află în perioada de garanție.



Obsah

Bezpečnostné informácie	105
Inštalácia.....	108
Prehľad	110
Prevádzka	111
Čistenie a údržba	111
Riešenie problémov.....	112
Podpora.....	112

Pred inštalovaním a používaním spotrebiča si dôkladne prečítajte dodané pokyny.

Návod si vždy uchovajte pre budúce použitie.

Aby ste predišli nebezpečenstvu vyplývajúcemu z nestability zariadenia, upevnite ho na mieste a prísne dodržiavajte montážne pokyny.

Pri každom prenášaní alebo preprave zariadenia ho udržiavajte vo vertikálnej polohe.

 Spotrebič môžu používať deti od 8 rokov, osoby s obmedzenými fyzickými, sensorickými alebo duševnými schopnosťami alebo s obmedzenými skúsenosťami alebo vedomosťami môžu toto zariadenie používať pod dozorom alebo ak sa im poskytnú pokyny týkajúce sa bezpečného používania spotrebiča a ak rozumejú súvisiacim rizikám.

 Deti sa nesmú hrať so zariadením.

 Čistenie a používateľskú údržbu má vykonávať používateľ a nie deti bez dozoru!

 V rámci dohľadu nad deťmi je potrebné zabezpečiť, aby sa so spotrebičom nehrali.

 Tento prístroj môžu používať deti od 3 do 8 rokov a osoby s veľmi rozsiahlym a zložitým postihnutím, ak boli riadne poučené.

 Deti mladšie ako 3 roky by sa mali držať ďalej od spotrebiča, pokiaľ nie sú pod neustálym dohľadom.

 Nedovoľte deťom hrať sa so zariadením.

 Čistenie a užívateľskú údržbu spotrebiča nesmú vykonávať deti bez dozoru.

 Všetky obaly uchovávajte mimo dosahu detí a vhodne ich zlikvidujte.

 Tento chladiaci spotrebič je určený na používanie pri teplotách okolia od 16 °C do 38 °C.

 Pred pripojením spotrebiča k elektrickej sieti počkajte aspoň 4 hodiny. To preto, aby sa olej mohol vrátiť späť do kompresora. To preto, aby sa olej mohol vrátiť späť do kompresora.

 Tento chladiaci spotrebič nie je vhodný na zmrazovanie potravín.

 Medzi možnými konfiguráciami políc/košíkov nie je žiadny rozdiel v spotrebe.

 **VAROVANIE:** Pri umiestňovaní spotrebiča, sa ubezpečte, že napájací kábel nie je poškodený.

 Tento spotrebič je určený na použitie v domácnosti a na podobné účely.

 **VAROVANIE:** V zadnej časti spotrebiča neumiestňujte viacero prenosných zásuviek alebo prenosných napájacích zdrojov.

 Po inštalácii zariadenia sa uistite, že napájací kábel a zásuvka sú ľahko prístupné. Ak nie je možné dosiahnuť na napájací kábel a zásuvku, uistite sa, že je zástrčka pripojená k ističu.

 Udržujte ventilačné otvory na kryte zariadenia voľné.

 Na urýchlenie odmrazovania nepoužívajte mechanické zariadenia ani žiadne prostriedky, ktoré nenavrhol výrobca.

 Nepoškodzujte okruh chladiacej kvapaliny.

 Pre výmenu LED diód kontaktujte popredajný servis.

 Nepozerajte sa na operačnú lampu. Môžu sa poškodiť vaše oči.

 Kábel nesmie byť ohnutý ani pokrčený.

 Kábel musí pravidelne kontrolovať a vymieňať len autorizovaný technik.

 Napájací kábel je typu Y. Pre výmenu kontaktujte popredajný servis.

 Nepoužívajte elektrické zariadenia vo vnútri vinotéky, pokiaľ ich výrobca neodporúča.

 V tomto spotrebiči neskladujte výbušné látky, napríklad aerosólové nádoby s horľavým hnacím plynom.

 Výrobca nenesie zodpovednosť za nedodržanie vyššie uvedených pravidiel.

 **VAROVANIE:** Udržujte vetracie otvory v kryte spotrebiča alebo v zabudovanej konštrukcii bez prekážok.

 **UPOZORNENIE:** Nepoužívajte iné mechanické zariadenia alebo iné prostriedky na urýchlenie procesu odmrazovania ako tie, ktoré odporúča výrobca.

 **UPOZORNENIE:** Nepoškodzuje chladiaci okruh.

 **UPOZORNENIE:** V priestoroch vinotéky nepoužívajte elektrické spotrebiče, pokiaľ nie sú typu odporúčaného výrobcom.

 V tomto spotrebiči neskladujte výbušné látky, napríklad aerosólové nádoby s horľavým hnacím plynom.

 Nebezpečenstvo požiaru a úrazu elektrickým prúdom alebo požiaru.

 Dávajte pozor, aby ste nepoškodili chladiaci okruh. Obsahuje izobután (R600a), zemný plyn s vysokou úrovňou ekologickej kompatibility. Tento plyn je horľavý.

 Ak dôjde k poškodeniu chladiaceho okruhu, uistite sa, že v miestnosti nie je plameň a zdroje vznietenia. Vetrajte miestnosť.

 Nedovoľte, aby sa horúce predmety dotýkali plastových častí spotrebiča.

 V spotrebiči neskladujte horľavý plyn a kvapalinu.

 Do spotrebiča, do jeho blízkosti alebo naň neumiestňujte horľavé výrobky alebo predmety, ktoré sú navlhčené horľavými výrobkami.

 Nedotýkajte sa kompresora ani kondenzátora. Sú horúce.

 Zariadenie je vinotéka. Je určená iba na skladovanie vína.

 Skladujte víno len v neotvorených fľašiach.

 Vinotéka nie je vhodná na chladenie potravín.

 Vo vinotéke neskladujte žiadne potraviny podliehajúce skaze.

 Chladnička nie je určená na styk s potravinami.

 Chladnička nie je určená na skladovanie liekov.

POZNÁMKA: Kondenzujúca vlhkosť na sklenených dverách.

Ak je okolitá vlhkosť vyššia ako 65 % pri teplote okolia 25 °C, na sklenených dverách sa kondenzuje vlhkosť.

Likvidácia



Príslušný symbol na zariadení alebo obale znamená, že sa zariadenie nemôžete likvidovať s komunálnym odpadom.

Tento spotrebič je vyrobený z recyklovateľných alebo opätovne použiteľných materiálov. Zlikvidujte ho v súlade s miestnymi predpismi o likvidácii odpadu. Ďalšie informácie o spracovaní, zhodnocovaní a recyklácii domácich elektrospotrebičov získate na miestnom úrade, v službe zberu domového odpadu alebo v obchode, kde ste spotrebič zakúpili. Tento spotrebič je označený v súlade s európskou smernicou 2012/19/EÚ o odpade z elektrických a elektronických zariadení (OEEZ).

Správnou likvidáciou tohto výrobku pomôžete zabrániť negatívnym dôsledkom pre životné prostredie a ľudské zdravie.

Symbol na výrobku alebo v sprievodnej dokumentácii označuje, že by sa s ním nemalo zaobchádzať ako s domácim odpadom, ale musí sa odovzdať do príslušného zberného strediska na recykláciu elektrických a elektronických zariadení.

Informácie o balíku

Obalové materiály výrobku sú vyrobené z recyklovateľných materiálov v súlade s našimi národnými environmentálnymi predpismi. Obalové materiály nevyhadzujte spolu s domácim alebo iným odpadom. Odneste ich na miesta zberu obalových materiálov určené miestnymi úradmi.

Tipy na úsporu energie

Dvere neotvárajte často a nenechávajte ich otvorené dlhšie, ako je nevyhnutne potrebné.

Inštalácia

Umiestnenie a pripojenie

Inštaláciu, elektrické pripojenie a opravy musí vykonávať kvalifikovaný technik.

Vybalenie

Zariadenie ihneď vybalte a skontrolujte, či sa počas prepravy nepoškodilo. Ak je poškodený, nepripájajte ho a kontaktujte predajcu.

Opatrne odstráňte ochranné prvky a lepidlá, otvorte dverka a skontrolujte, či sú v nich všetky komponenty.

Vyberte napájací kábel.

Umiestnenie

Zariadenie umiestnite do dobre vetraného priestoru, ktorý nie je vlhký a voľný (vyhnite sa skrinkám s uzavretými stenami).

Držte zariadenie z dosahu tepelných zdrojov.

Uistite sa, že sú dodržané minimálne vzdialenosti medzi zariadením a stenami miestnosti, v ktorej je umiestnené, aby sa zabezpečilo dokonalé vetranie zariadenia.

Pozri obrázok.

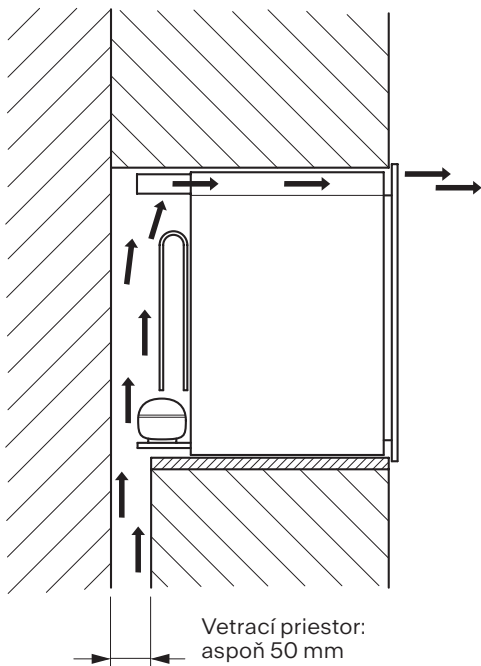

Pripojenie kabeláže

Po preprave postavte zariadenie do zvislej polohy a pred pripojením k elektroinštalácii počkajte aspoň 3 hodiny. Pred zasunutím zástrčky do zásuvky sa uistite, že:

- zásuvka je uzemnená a v súlade s právnymi predpismi;
- zásuvka je schopná pojať maximálne výkonové zaťaženie stroja, ktoré je uvedené v tabuľke v technickom liste alebo na typovom štítku vpravo dole (pozri Prehľad);
- napájacie napätie spadá do rozsahu uvedeného v tabuľke v dátovom liste alebo na typovom štítku vpravo dole (pozri Prehľad);
- zásuvka je kompatibilná so zástrčkou zariadenia. V opačnom prípade vymeňte zásuvku alebo zástrčku; nepoužívajte predlžovacie alebo viacnásobné zásuvky.

Rozmery oddelenia

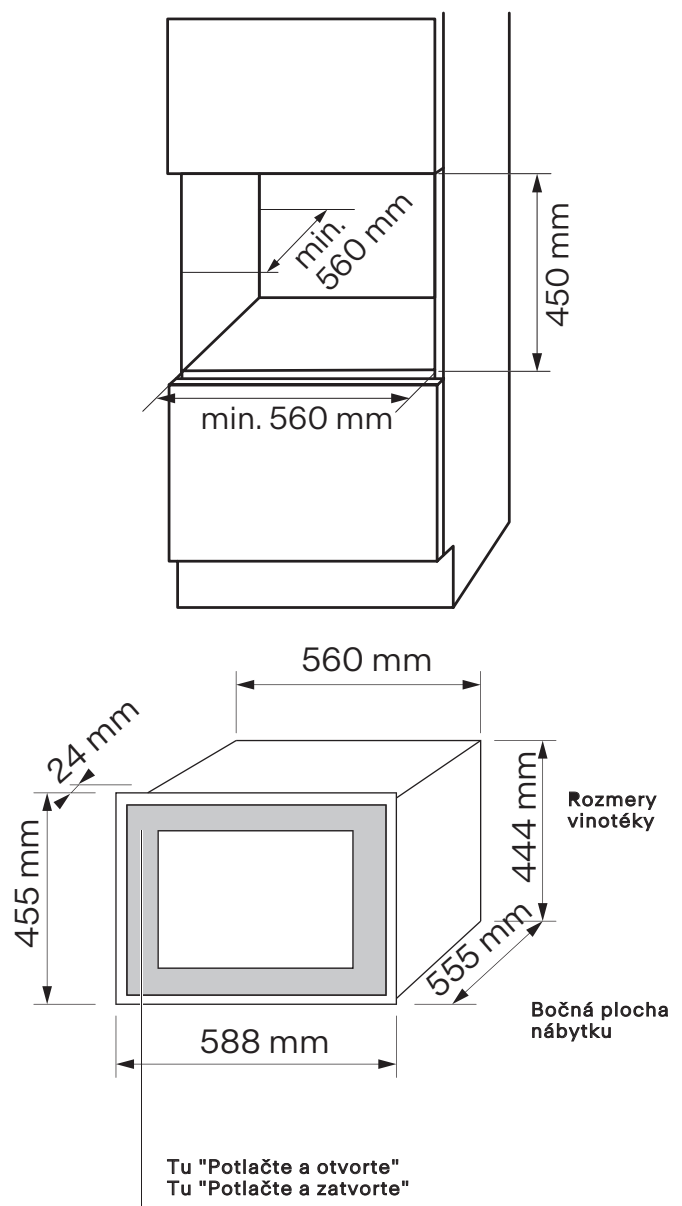

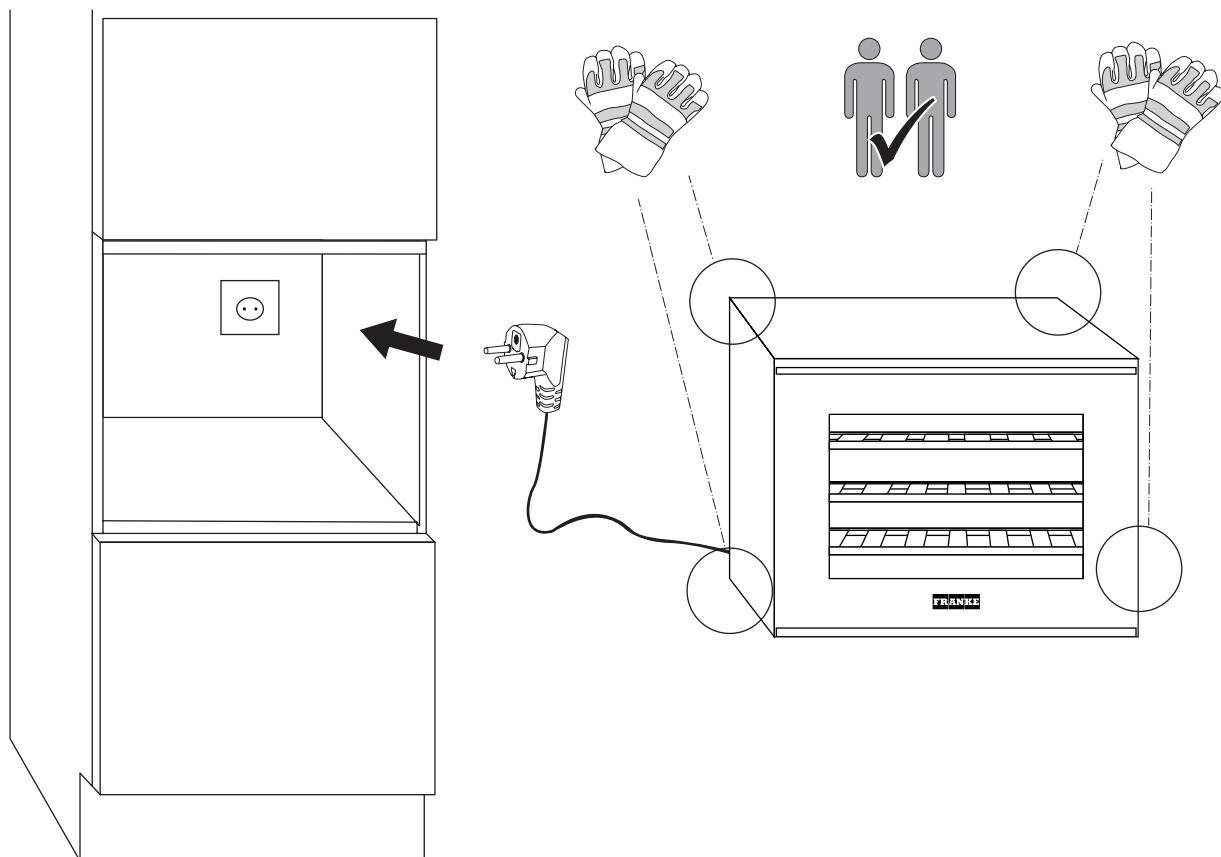
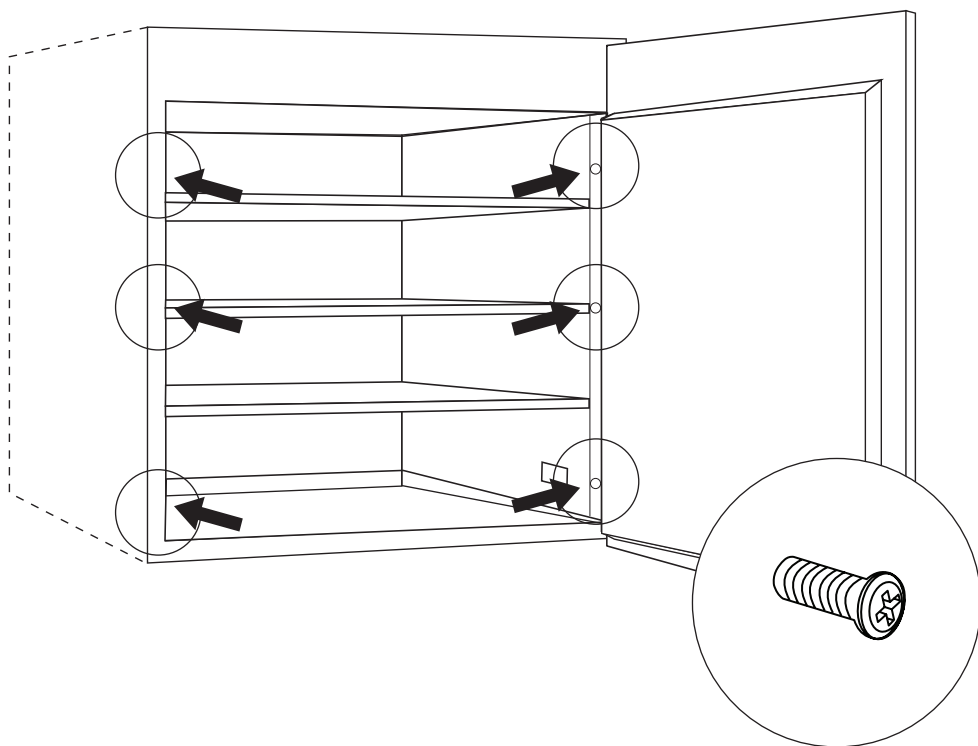

Prehľad

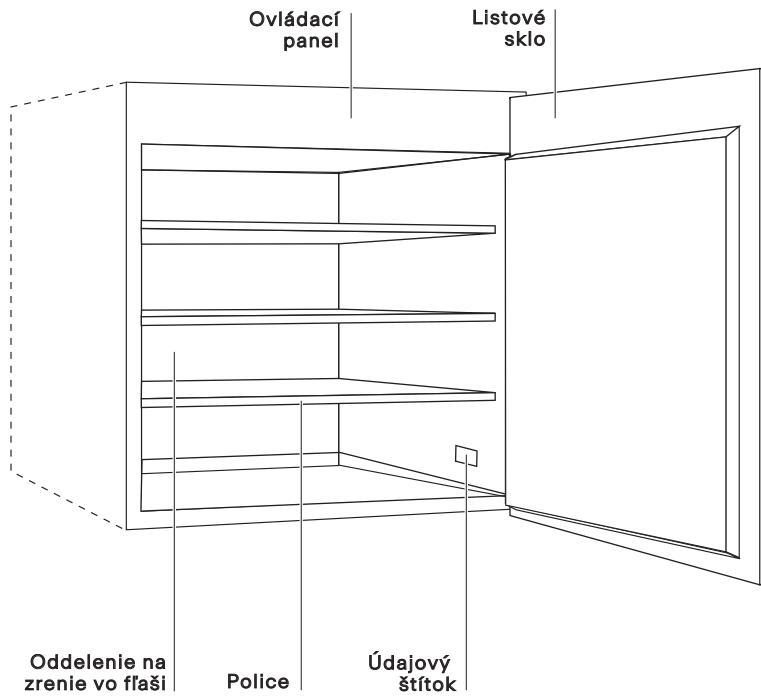

OVLÁDACÍ PANEL

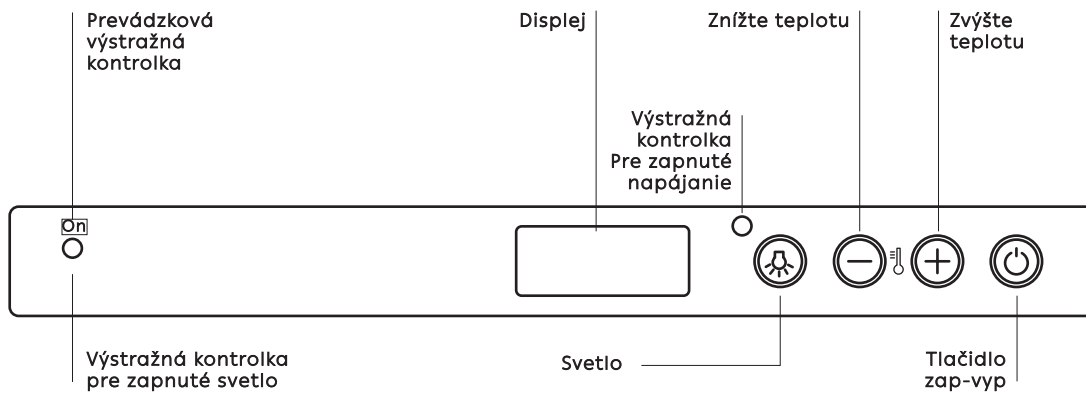

Prevádzka

Oddelenie na zrenie vo fľaši

Hlavnou funkciou oddelenia na zrenie je zaručiť, aby sa vaše vína uchovávali v optimálnych podmienkach.

Teplota vo vínnej pivnici bola z výroby nastavená na 15 °C, čo je teplota, ktorá sa považuje za optimálnu pre väčšinu vín.

Víno má zložitú povahu a vzniká dlhým a pomalým procesom. Na to, aby sa čo najlepšie prejavili jeho vlastnosti, sú potrebné veľmi špecifické podmienky.

Všetky vína sa uchovávajú pri rovnakej teplote, ale v závislosti od ich rôznych vlastností sa podávajú a ochutnávajú pri veľmi rozdielnych teplotách.

Preto rovnako ako v prípade vinotiek od výrobcov, ani v prípade vášho nového spotrebiča nie je absolútna hodnota teploty dôležitá pre uchovanie vášho vína. Dôležitá je skôr konštantná teplota v čase. Uchovávanie vína je ideálne pri akejkoľvek teplote, pokiaľ sa táto teplota nemení.

Ručné ovládanie teploty

Ak potrebujete upraviť teplotu vo vinotéke, postupujte podľa nižšie uvedených pokynov:

- Po zapojení vinotéky sa na displeji zobrazí nastavená teplota.
- Stlačte tlačidlo **+** (pozri Ovládací panel) na jednu sekundu. Teplota začne blikať.
- Stlačte tlačidlo **+** alebo **-**, kým nedosiahnete požadovanú teplotu.
- Počkajte 5 sekúnd, kým teplota prestane blikať.
- Pred umiestnením fliaš s vínom do vinotéky počkajte, kým dosiahne svoju teplotu.

Vnútorne svetlo sa nerozsvieti (alebo sa dočasne vypne), keď vnútorná teplota prekročí 24 °C. Vďaka tomu dosiahnete nastavenú teplotu rýchlejšie.

Čistenie a údržba

Vnútro a vonkajšok chladničky pravidelne čistite iba teplou vodou a neutrálnym čistiacim prostriedkom.

Po umytí opláchnite čistou vodou a dôkladne osušte mäkkou handričkou.

Nepoužívajte: špeciálne čistiace prostriedky na sklo a zrkadlá, tekuté, práškové alebo sprejové čistiace prostriedky, alkohol, amoniak alebo abrazívne prostriedky.

Ak minibar nepoužívate, odporúčame ho vnútri dobre vyčistiť a nechať dvere pootvorené, aby sa interiér vyvetral.

Pred údržbou spotrebič vypnite a odpojte sieťovú zástrčku zo zásuvky.

Tento spotrebič obsahuje v chladiacej jednotke uhľovodíky. Údržbu a nabíjanie jednotky musí vykonávať len kvalifikovaná osoba.

Tento spotrebič je určený výlučne na skladovanie vína.

Spotrebič sa odporúča používať pri teplote 18 °C pre najlepšie zachovanie červeného vína, 8 °C pre biele víno alebo 12 °C ako priemerná teplota pre červené aj biele víno. Teplotu možno upraviť pre víno, ktoré si vyžaduje osobitnú teplotu.

Normálne prevádzkové zvuky

Nasledujúce zvuky sú počas prevádzky normálne:

- Pri čerpaní chladiva sa z cievok ozýva slabé žbľkanie a bublanie.
- Bzučanie a pulzovanie kompresora pri čerpaní chladiva.
- Náhle praskanie zvnútra spotrebiča spôsobené tepelnou dilatáciou (prirodzený a nie nebezpečný fyzikálny jav).
- Slabé cvaknutie regulátora teploty pri zapnutí alebo vypnutí kompresora.

Uskladnenie fliaš s vínom

Štandardná zásoba 24 fliaš

Zásoba 24 fliaš (pre štandardné, zmiešané a renana flaše) sa odporúča pre vína, ktoré musia byť viditeľné a ľahko vyberateľné.

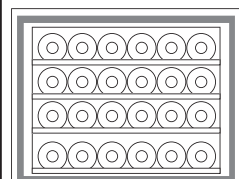
	<p>ŠTANDARD 24 fliaš (na 100 % ležia) 3 police</p>
---	--

Umiestnite každú fľašu do otvorov na 3 drevených policiach. Na dno vinotéky možno umiestniť 6 fliaš.

Dlhšie flaše (rýnske víno) odporúčame umiestniť na dno vinotéky. Spodok je vhodný na umiestnenie väčších fliaš.

Pravidelne kontrolujte odtok spotrebiča a v prípade potreby ho vyčistite. Ak je odtok zablokovaný, rozmrazená voda sa zhromažďuje v spodnej časti spotrebiča.

Vnútro vinotéky by sa malo pravidelne čistiť, aby sa zabránilo zápachu.

Pravidelne kontrolujte tesnenie dverí, či sa v ňom nenachádzajú nečistoty.

Pred čistením vypnite napájanie.

Vnútorne povrchy vyčistite roztokom teplej vody a jedlej sódy. Roztok by mal obsahovať približne 2 polievkové lyžice jedlej sódy na štvrt litra vody.

Riadne vypláchnite a vysušte.

Riešenie problémov

Ak zistíte, že vaša vinotéka nefunguje správne, pred zavolaním servisného strediska skontrolujte nasledujúci zoznam.

Problém	Možné príčiny/Riešenia
Nefunguje kopresor:	Zástrčka nie je zasunutá do zásuvky alebo nie je dostatočne zasunutá, aby sa dotkla. Alebo môže dôjsť k výpadku prúdu vo vašej domácnosti. Nástenná zásuvka nie je funkčná. Pre kontrolu zapojte vinotéku do inej zásuvky.
Kompresor sa nikdy nezastaví	Spojte sa so servisným strediskom.

Všetky práce na vinotéke by malo vykonávať miestne autorizované servisné stredisko.

Krátkodobé poruchy, ako napríklad výpadok prúdu, vína neohrozia. Víno môže utrpieť len vtedy, ak sa prevádzkové poruchy dlhodobo nevyriešia.

Podpora

V prípade akýchkoľvek prevádzkových problémov sa obráťte na technické servisné stredisko spoločnosti Franke.

Nikdy nevyužívajte služby neoprávnených technikov.

Pri kontaktovaní nášho servisného strediska uveďte kódy uvedené na identifikačnom štítku vášho výrobku.

- typ poruchy
- model spotrebiča (Art./COD.)
- sériové číslo (S.N.)

Tieto informácie sú uvedené na údajovom štítku (pozri Prehľad).

Ak ste ešte v záručnej dobe, musíte mať aj doklad o kúpe.



WWW.FRANKE.COM

© Franke Technology and Trademark Ltd., Switzerland

СОДЕРЖАНИЕ

Информация по технике безопасности	114
Установка	117
Обзор	119
Функции	120
Очистка и техническое обслуживание.....	120
Поиск и устранение неисправностей	121
Техническая поддержка.....	121

Перед установкой и использованием прибора внимательно прочтите прилагаемую инструкцию.

Всегда храните инструкцию вместе с прибором для дальнейшего использования.

Во избежание опасности, связанной с нестабильным положением прибора, вы должны закрепить его на месте, строго следуя инструкциям по сборке.

При перемещении или транспортировке прибора держите его в вертикальном положении.

 Использование прибора лицами с ограниченными физическими, сенсорными или умственными способностями, детьми до 8 лет, а также лицами, не имеющими достаточных знаний и опыта для эксплуатации прибора, допускается исключительно под присмотром или после инструктажа по безопасному использованию прибора при условии, что они осознают все связанные с этим опасности.

 Не позволяйте детям играть с прибором.

 Не допускаются очистка и обслуживание прибора детьми без присмотра взрослых!

 Следите за маленькими детьми и не разрешайте им играть с прибором.

 Этот прибор может использоваться детьми в возрасте от 3 до 8 лет и лицами с очень обширными и сложными нарушениями, если они были должным образом проинструктированы.

 Детей в возрасте младше 3 лет следует держать подальше от прибора, если они не находятся под постоянным присмотром.

 Не разрешайте детям играть с прибором.

 Не допускаются очистка и обслуживание прибора детьми без присмотра взрослых.

 Храните упаковочные материалы вдали от детей и утилизируйте соответствующим образом.

 Этот холодильный прибор предназначен для использования при температуре окружающей среды от 16 °C до 38 °C.

 Подождите не менее 4 часов, прежде чем подключать прибор к источнику питания. Это необходимо для того, чтобы масло могло вернуться в компрессор.

 Прибор не предназначен для замораживания пищевых продуктов.

 Разницы в потреблении между возможными конфигурациями полок/корзины нет.

 ПРЕДУПРЕЖДЕНИЕ: При размещении прибора убедитесь, что шнур питания не заземлен и не поврежден.

 Этот прибор предназначен для использования в бытовых и аналогичных целях.

 ПРЕДУПРЕЖДЕНИЕ: Не располагайте несколько портативных розеток или портативных источников питания на задней панели прибора.

 После установки прибора убедитесь, что шнур питания и розетка легко доступны. Если нет возможности добраться до шнура питания и розетки, убедитесь, что вилка подключена к автоматическому выключателю.

 Следите за тем, чтобы вентиляционные отверстия на корпусе прибора были свободны.

 Не используйте механические устройства или любые средства, не рекомендованные производителем, для ускорения разморозки.

 Не допускайте повреждения контура охлаждающей жидкости.

 Для замены светодиодов обратитесь в сервисную службу.

 Не смотрите на работающую лампу. Это может быть вредно для глаз.

 Не допускайте сгибания или сдавливания кабеля.

 Регулярную проверку и замену кабеля должен осуществлять только квалифицированный персонал.

 Шнур питания относится к Y-образному типу. Для замены обратитесь в сервисный центр.

 Не используйте электрическое оборудование внутри отсеков для вина, если оно не рекомендовано производителем.

 Не храните в этом приборе взрывоопасные вещества, такие как аэрозольные баллончики легковоспламеняющимся пропеллентом.

 Производитель не несет ответственности за несоблюдение любого из вышеперечисленных правил.

 ПРЕДУПРЕЖДЕНИЕ: Следите за тем, чтобы вентиляционные отверстия в корпусе прибора или во встроенной конструкции были свободны от посторонних объектов.

 ВНИМАНИЕ: Не используйте механические устройства или другие средства для ускорения процесса разморозки, кроме рекомендованных производителем.

 ВНИМАНИЕ: Не повреждайте контур хладагента.

 ПРЕДУПРЕЖДЕНИЕ: Не используйте электроприборы внутри прибора, если они не относятся к типу, рекомендованному производителем.

 Не храните в этом приборе взрывоопасные вещества, такие как аэрозольные баллончики легковоспламеняющимся пропеллентом.

 Опасность возгорания и поражения электрическим током или возгорания.

 Будьте осторожны, чтобы не повредить контур хладагента. Он содержит изобутан (R600a), природный газ с высоким уровнем экологической безопасности. Этот газ легко воспламеняется.

 При повреждении контура хладагента убедитесь, что в помещении нет открытого огня и источников воспламенения. Проветрите помещение.

 Не допускайте соприкосновения горячих предметов с пластиковыми частями прибора.

 Не храните легковоспламеняющиеся газы и жидкости внутри прибора.

 Не кладите легковоспламеняющиеся вещества или предметы, смоченные легковоспламеняющимися веществами, внутрь, рядом или на прибор.

 Не прикасайтесь к компрессору или конденсатору. Они нагреваются до высокой температуры.

 Прибор является винным шкафом. Он предназначен только для хранения вина.

 Храните вино только в нераспечатанных бутылках.

 Винный шкаф не предназначен для охлаждения продуктов.

 В винном шкафу нельзя хранить скоропортящиеся продукты.

 Этот холодильный прибор не предназначен для контакта с пищевыми продуктами.

 Этот холодильный прибор не предназначен для хранения медикаментов.

ПРИМЕЧАНИЕ: На стеклянных дверцах может скапливаться конденсат.

Когда влажность окружающей среды превышает 65 % при температуре окружающей среды 25 °С, на стеклянной дверце может скапливаться конденсат.

УТИЛИЗАЦИЯ



Этот символ на изделии или на его упаковке означает, что прибор нельзя выбрасывать вместе с обычными бытовыми отходами.

Этот прибор изготовлен из материалов, пригодных для вторичной переработки или повторного использования. Утилизируйте его в соответствии с местными правилами утилизации отходов. Для получения дополнительной информации об обработке, восстановлении и переработке бытовых электроприборов обратитесь в местные органы власти, в службу сбора бытовых отходов или в магазин, где вы приобрели электроприбор. Этот прибор имеет маркировку в соответствии с Европейской директивой 2012/19/ЕС об утилизации электрического и электронного оборудования (WEEE).

Обеспечив правильную утилизацию данного изделия, вы можете предотвратить негативные последствия для окружающей среды и здоровья человека.

Символ на изделии или сопроводительной документации указывает на то, что изделие нельзя утилизировать вместе с бытовыми отходами, а необходимо сдать его в соответствующий центр сбора для переработки электрического и электронного оборудования.

ИНФОРМАЦИЯ ОБ УПАКОВКЕ

Упаковочные материалы изделия изготовлены из материалов, пригодных для повторного использования, в соответствии с нашими Национальными экологическими нормами. Не утилизируйте упаковочные материалы вместе с бытовыми или другими отходами. Отнесите их в пункты сбора упаковочного материала, назначенные местными органами власти.

СОВЕТЫ ПО ЭНЕРГОСБЕРЕЖЕНИЮ

Не открывайте дверцу часто и не оставляйте ее открытой дольше, чем это необходимо.

УСТАНОВКА

РАЗМЕЩЕНИЕ И ПОДСОЕДИНЕНИЕ ПРИБОРА

Установка, электрические соединения и ремонт должны выполняться квалифицированным специалистом.

РАСПАКОВКА

Распакуйте прибор сразу после получения и убедитесь, что он не был поврежден во время транспортировки. В случае повреждения прибора не подключайте его и обратитесь к дилеру.

Осторожно снимите защиту и клей, откройте дверцу и убедитесь, что все компоненты на месте.

Извлеките шнур питания.

РАЗМЕЩЕНИЕ ПРИБОРА

Располагайте прибор в хорошо проветриваемом помещении, не влажном и просторном (избегайте шкафов с закрытыми стенками).

Держите прибор вдали от источников тепла.

Убедитесь, что минимальные расстояния между прибором и стенами помещения, в котором оно установлено, соблюдены, чтобы обеспечить идеальную вентиляцию прибора.

См. рисунок.

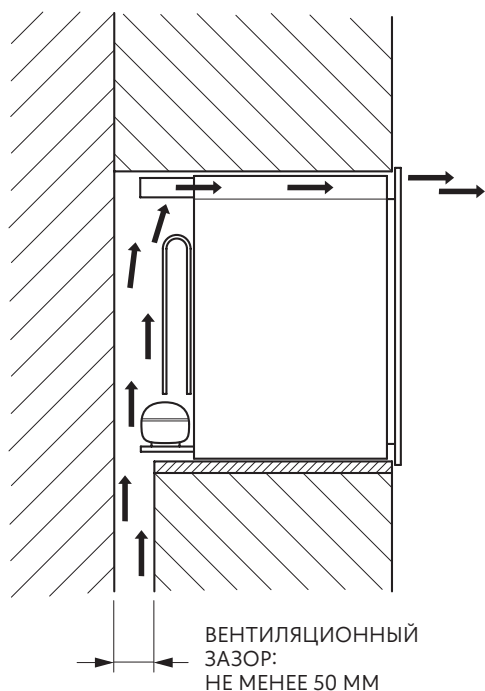

ПОДКЛЮЧЕНИЕ ПРОВОДКИ

После транспортировки поставьте прибор вертикально и подождите не менее 3 часов, прежде чем подключать его к системе электропроводки. Перед тем, как вставить вилку в розетку, убедитесь, что:

- розетка заземлена и соответствует законодательным нормам;
- розетка способна выдерживать максимальную мощность прибора, указанную в таблице технических характеристик или на табличке внизу справа (см. Обзор);
- напряжение источника питания соответствует диапазону, указанному в таблице технических характеристик или на табличке характеристик внизу справа (см. Обзор);
- розетка питания совместима с вилкой прибора. В противном случае замените розетку или вилку; не используйте удлинители или разветвители.

Размеры отсека

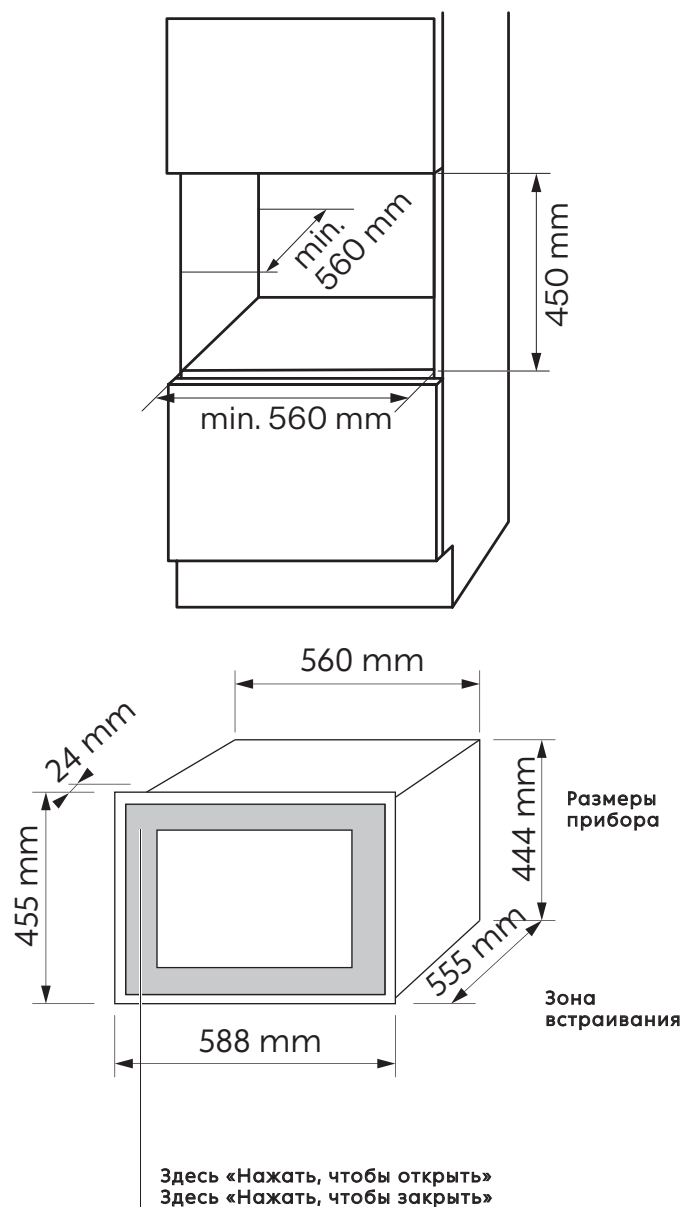

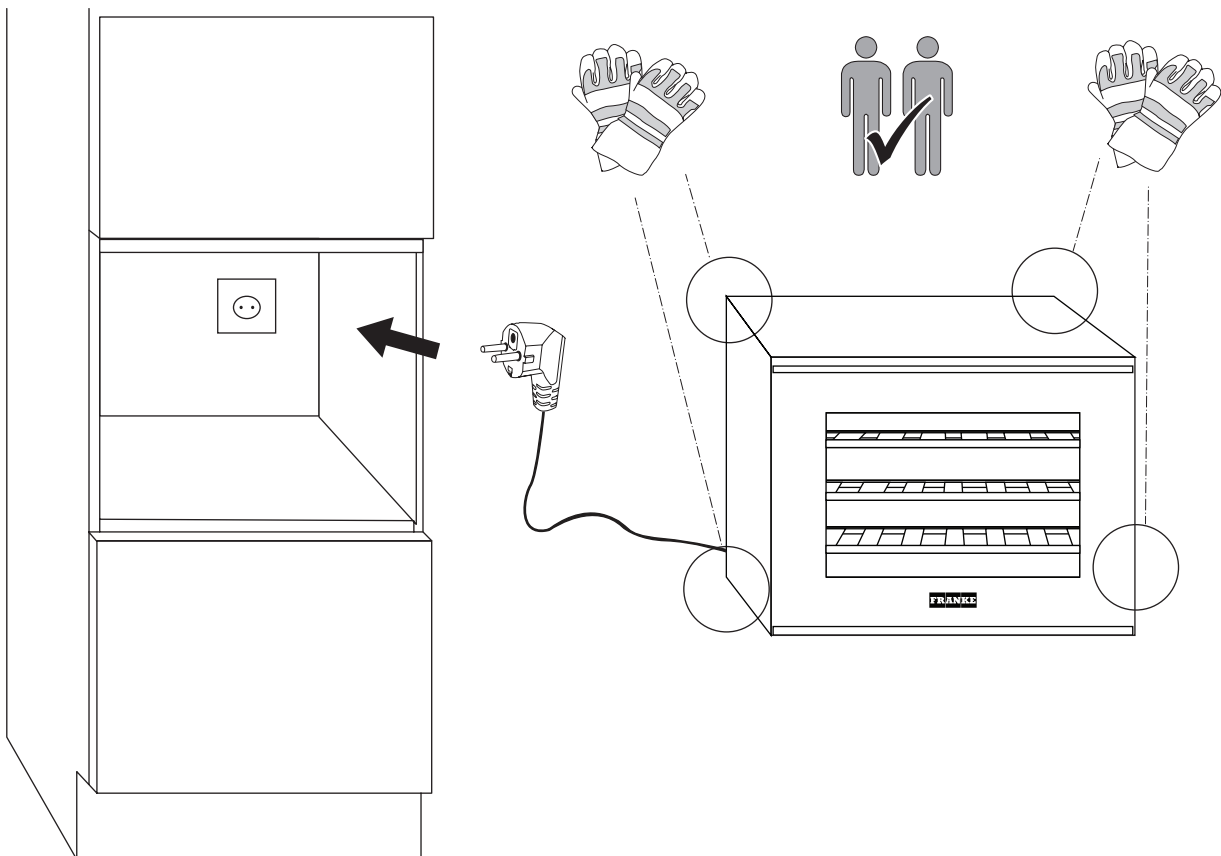
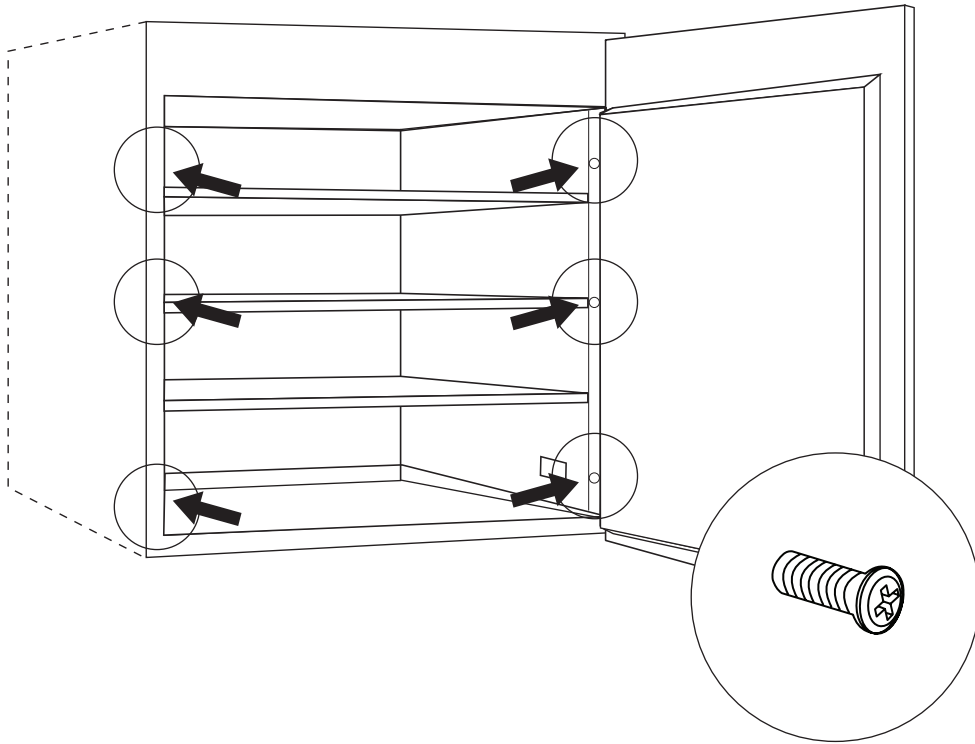

ОБЗОР

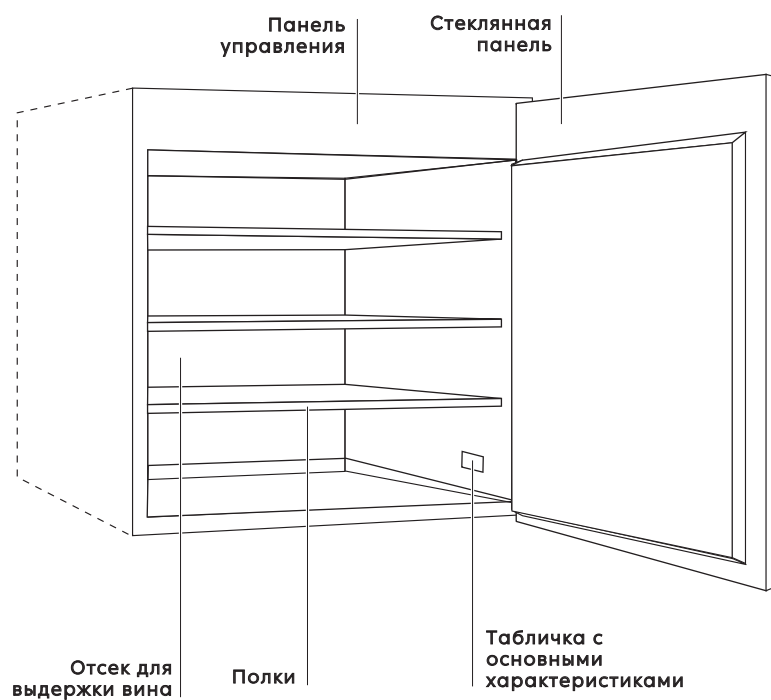

ПАНЕЛЬ УПРАВЛЕНИЯ

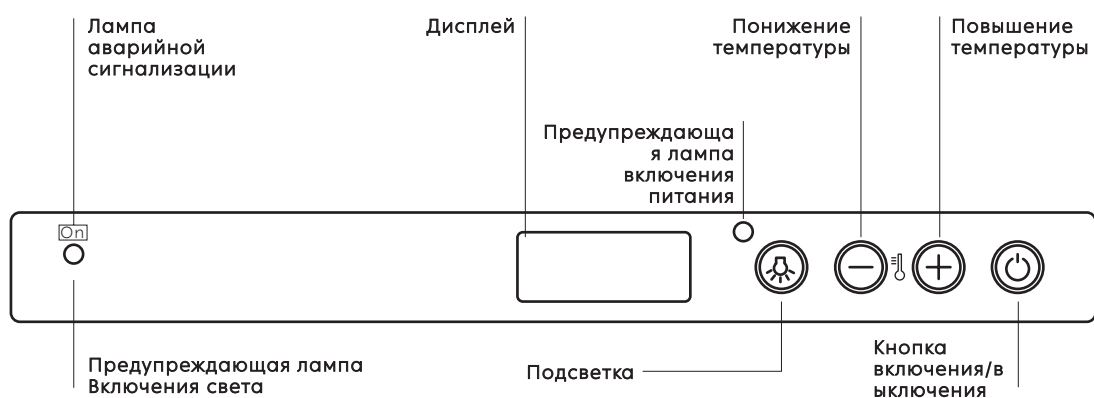

Функции

ОТСЕК ДЛЯ ВЫДЕРЖКИ ВИНА

Основная функция отсека для выдержки вина заключается в том, чтобы гарантировать хранение ваших вин в оптимальных условиях.

Предварительно заданная температура внутри винного шкафа составляет 15 °С, эта температура считается оптимальной для большинства вин.

Вино имеет сложную природу и является результатом продолжительного и медленного процесса. Для того, чтобы наилучшим образом подчеркнуть его характеристики, необходимы особые условия хранения.

Все вина хранятся при одинаковой температуре, однако подача и дегустация разных вин происходит при разной температуре в зависимости от их характеристик.

Поэтому, как и на производстве, абсолютное значение температуры прибора не имеет значения для сохранения вина. Более важную роль играет постоянная температура на протяжении срока хранения. Хранение вина возможно при любой температуре, если эта температура является постоянной и не меняется.

РУЧНОЕ УПРАВЛЕНИЕ ТЕМПЕРАТУРОЙ

Если вам необходимо отрегулировать температуру внутри винного шкафа, следуйте приведенным ниже инструкциям:

- Когда вы включаете винный шкаф в розетку, на дисплее отображается установленная температура.
- Нажмите кнопку **+** (см. Панель управления) и удерживайте в течение одной секунды. Индикатор температуры начнет мигать.
- Нажимайте кнопки **+** или **-**, пока не получите желаемое значение температуры.
- Подождите 5 секунд, пока индикатор температуры перестанет мигать.
- Дождитесь, пока винный шкаф достигнет заданной температуры, прежде чем размещать в нем бутылки.

Внутренняя подсветка не включается (или временно выключается), когда температура внутри прибора превышает 24 °С. Это позволяет быстрее достичь заданной температуры.

Прибор предназначен исключительно для хранения вина.

Рекомендуемая температура внутри прибора составляет 18 °С для хранения красного вина, 8 °С для хранения белого вина или 12 °С в качестве средней температуры как для красного, так и для белого вина. Температуру можно регулировать в зависимости от особенностей конкретного вина.

ЗВУКИ ПРИ НОРМАЛЬНОЙ ЭКСПЛУАТАЦИИ

Следующие звуки являются нормальными во время эксплуатации прибора:

- Слабое бульканье и пузырение при перекачке хладагента из контуров.
- Жужжащий и пульсирующий звук компрессора при перекачке хладагента.
- Внезапный треск внутри прибора, вызванный тепловым расширением (естественное и неопасное физическое явление).
- Слабый щелчок регулятора температуры при включении или выключении компрессора.

РАЗМЕЩЕНИЕ ВИННЫХ БУТЫЛОК

Стандартный отсек для 24 бутылок

Отсек для 24 бутылок (стандартных, смешанных и ренана) рекомендован для того, чтобы бутылки можно было легко увидеть и извлечь.

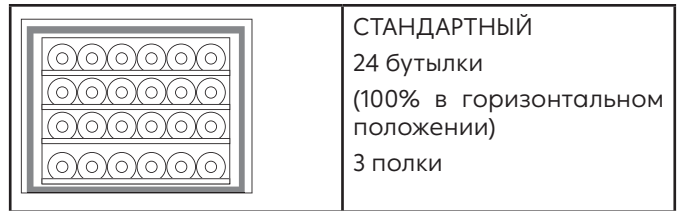

Поместите каждую бутылку в пазы на 3-х деревянных полках. 6 бутылок можно поместить в нижней части винного шкафа.

Мы рекомендуем размещать более длинные бутылки (например, для рейнского вина) в основании шкафа. Основание шкафа подходит для хранения крупных бутылок.

ОЧИСТКА И ТЕХНИЧЕСКОЕ ОБСЛУЖИВАНИЕ

Регулярно очищайте внутреннюю и внешнюю части холодильного прибора, используя только теплую воду и нейтральное моющее средство.

После очистки сполосните чистой водой и тщательно высушите, используя мягкую ткань.

Не используйте следующие средства: специальные средства для чистки стекол и зеркал, жидкие, порошковые или аэрозольные моющие средства, спирт, нашатырный спирт или абразивные средства.

Если вы не используете мини-бар, рекомендуем тщательно очистить его внутри и оставить дверцу приоткрытой для проветривания внутреннего пространства.

Перед обслуживанием выключите прибор и выньте вилку сетевого шнура из сетевой розетки.

Устройство охлаждения этого прибора содержит углеводороды. Техническое обслуживание и перезарядку

устройства должен выполнять только квалифицированный специалист.

Регулярно проверяйте слив прибора и при необходимости прочищайте его. Если слив заблокирован, талая вода скапливается в нижней части прибора.

Для предотвращения появления неприятного запаха необходимо регулярно очищать внутреннюю часть прибора.

Регулярно проверяйте уплотнитель дверцы, чтобы убедиться в отсутствии загрязнений.

Перед очисткой отключите питание.

Очистите внутренние поверхности теплой водой с раствором пищевой соды. Раствор должен составлять около 2 столовых ложек пищевой соды на литр воды.

Тщательно промывайте и протирайте насухо.

ПОИСК И УСТРАНЕНИЕ НЕИСПРАВНОСТЕЙ

Если вы заметили, что ваш винный шкаф не работает должным образом, сверьтесь со следующим списком, прежде чем звонить в сервисный центр.

ПРОБЛЕМА	Возможные причины/Решения
Не работает компрессор	<ul style="list-style-type: none"> Вилка не вставлена в розетку или вставлена неплотно. Или в вашем доме может быть перебой с электричеством. Розетка не в рабочем состоянии. Для проверки подключите винный шкаф к другой розетке.
Компрессор не прекращает работу	<ul style="list-style-type: none"> Обратитесь в сервисный центр.

Любые работы по ремонту и сервисному обслуживанию винного шкафа должны осуществляться в авторизованном местном сервисном центре.

Кратковременные неисправности, такие как сбой питания, не повлияют на качество вина. Повлиять на качество вина могут неисправности, не устраненные в течение долгого времени.

ТЕХНИЧЕСКАЯ ПОДДЕРЖКА

При возникновении проблем при эксплуатации устройства обратитесь в центр технического обслуживания Franke.

Пользуйтесь услугами только авторизованных технических специалистов.

При обращении в наш сервисный центр сообщите коды, указанные на паспортной табличке изделия.

- тип неисправности
- модель прибора (Art./COD.);
- серийный номер (S. N.)

Эта информация приведена на табличке технических данных

(см. Обзор).

Вы также должны иметь документ, подтверждающий покупку, если гарантийный срок еще не истек.



ЗМІСТ

ІНФОРМАЦІЯ ЩОДО ТЕХНІКИ БЕЗПЕКИ	123
УСТАНОВЛЕННЯ	126
Огляд	128
ЕКСПЛУАТАЦІЯ	129
ЧИЩЕННЯ ТА ОБСЛУГОВУВАННЯ	129
ПОШУК ТА УСУНЕННЯ НЕСПРАВНОСТЕЙ	130
ПІДТРИМКА.....	130

Перш ніж установлювати й використовувати прилад, уважно ознайомтеся з інструкціями, що входять до комплекту постачання.

Завжди тримайте інструкції поруч із приладом, щоб звертатися до них у майбутньому.

Щоб запобігти небезпеці через нестійкість приладу, необхідно закріпити його на місці, неухильно дотримуючись інструкцій із монтажу.

Під час переміщення чи транспортування приладу він має бути розташований вертикально.

 Використання цього приладу дітьми у віці від 8 років та особами з обмеженими фізичними, сенсорними чи розумовими здібностями, а також особами, що не мають належних знань і досвіду для експлуатації виробу, допускається виключно під наглядом або у випадку надання вказівок з експлуатації приладу з дотриманням заходів безпеки. При цьому слід переконатися, що зазначені особи усвідомлюють небезпеку, пов'язану з неправильним використанням приладу.

 Дітям гратися з приладом заборонено!

 Чищення та обслуговування приладу повинен виконувати користувач. Не дозволяйте дітям проводити чищення та обслуговування приладу без нагляду дорослих!

 Наглядайте за маленькими дітьми, не дозволяючи їм гратися з приладом.

 Цим приладом можуть користуватися діти у віці від 3 до 8 років та особи з важкою

та складною інвалідністю в разі отримання належних указівок.

 Діти у віці менше 3 років можуть перебувати поруч із приладом лише під постійним наглядом.

 Не дозволяйте дітям гратися з приладом.

 Не дозволяйте дітям проводити чищення та обслуговування приладу без нагляду дорослих.

 Тримайте пакувальні матеріали подалі від дітей та утилізуйте їх належним чином.

 Цей охолоджувальний прилад призначений для використання за температур навколишнього середовища від 16 °C до 38 °C.

 Зачекайте принаймні 4 години, перш ніж під'єднувати прилад до джерела електропостачання. Це необхідно, щоб оливамоглазатекти назад до компресора.

 Цей прилад не призначений для заморожування харчових продуктів.

 Споживання енергії не залежить від конфігурації полиць і кошика.

 УВАГА: під час розташування приладу перевіряйте, що шнур живлення не застряг та не пошкоджений.

 Цей прилад призначений для використання в побутових умовах.

 УВАГА: не розташовуйте мережеві подовжувачі або портативні джерела живлення позаду приладу.

 Після встановлення приладу переконайтеся, що кабель живлення і розетка легко доступні. Якщо кабель живлення і розетка недоступні, переконайтеся, що штепсель живлення підключений до автоматичного вимикача.

 Не закривайте вентиляційні отвори на корпусі приладу.

 Не використовуйте механічні пристрої чи інші засоби, не рекомендовані виробником, для прискорення розморожування.

 Не пошкоджуйте контур охолоджувальної рідини.

 Зверніться до служби післяпродажного обслуговування для заміни світлодіодів.

 Не дивіться на сигнальну лампу роботи. Це може бути шкідливе для очей.

 Забороняється згинати чи роздавлювати кабель.

 Необхідно регулярно перевіряти кабель. Замінювати його можуть тільки вповноважені техніки.

 Кабель живлення має тип Y. Зверніться до служби клієнтської підтримки для його заміни.

 Не використовуйте електроприлади всередині відсіків для вина за винятком рекомендованих виробником.

 Не зберігайте в цьому приладі вибухонебезпечні речовини, такі як аерозольні балончики із займистою розпилювальною речовиною.

 Виробник не несе відповідальності в разі невиконання вищезазначених правил.

 УВАГА: не затуляйте вентиляційні отвори в корпусі приладу чи у вбудованій конструкції.

 УВАГА: не використовуйте механічні пристрої чи інші засоби для прискорення розморожування за винятком рекомендованих виробником.

 УВАГА: не пошкоджуйте контур холодоагенту.

 УВАГА: не використовуйте електроприлади всередині відсіків для вина за винятком рекомендованих виробником.

 Не зберігайте в цьому приладі вибухонебезпечні речовини, такі як аерозольні балончики із займистою розпилювальною речовиною.

 Ризик пожежі та ураження електричним струмом чи вогнем.

 Будьте обережні, щоб не пошкодити контур холодоагенту. Він містить ізобутан (R600a), природний газ із високим рівнем екологічної безпеки. Цей газ є займистим.

 У разі пошкодження контуру холодоагенту переконайтеся, що в приміщенні немає відкритого вогню чи джерел запалювання. Провентильуйте приміщення.

 Не допускайте контакту гарячих предметів із пластиковими деталями приладу.

 Не зберігайте в приладі займісті гази й рідини.

 Не кладіть займісті речовини або предмети, змочені займистими речовинами, у прилад, поруч із ним чи на нього.

 Не торкайтеся компресора й конденсатора. Вони гарячі.

 Цей пристрій є холодильником для вина. Він призначений лише для зберігання вина.

 Зберігайте вино лише в невідкритих пляшках.

 Холодильник для вина не призначений для охолодження харчових продуктів.

 Не зберігайте в холодильнику для вина швидкопсувні харчові продукти.

 Холодильник не призначений для контакту з харчовими продуктами.

 Холодильник не призначений для зберігання ліків.

ПРИМІТКА: конденсація вологи на скляних дверцятах.

Коли вологість навколишнього повітря перевищує 65 % за температури 25 °C, на скляних дверцятах буде конденсуватися волога.

УТИЛІЗАЦІЯ



Цей символ на виробі чи упаковці означає, що прилад не підлягає утилізації разом із побутовим сміттям.

Цей прилад виробляється з матеріалів, придатних для повторної переробки чи використання. Утилізуйте його відповідно з діючими нормативними вимогами до утилізації відходів. Щоб отримати додаткову інформацію про обробку, відновлення та повторну переробку побутових електричних приладів, зверніться до місцевих органів влади, служби збирання побутових відходів або крамниці, де було придбано цей прилад. Цей приклад має маркування згідно з європейською директивою 2012/19/EU про відходи електричного й електронного обладнання (WEEE).

Належна утилізація цього виробу допоможе запобігти негативних наслідків для навколишнього середовища та здоров'я людей.

Цей символ на виробі або в документації до нього означає, що прилад не підлягає утилізації разом із побутовим сміттям, а має бути доставлений до відповідного центру утилізації відходів електричного та електронного обладнання.

ІНФОРМАЦІЯ ПРО УПАКОВКУ

Упаковка виробу виготовлена з придатних до повторної переробки матеріалів згідно з державними природоохоронними нормативними вимогами. Забороняється утилізувати пакувальні матеріали разом із побутовими чи іншими відходами. Їх слід доставити до точок збирання пакувальних матеріалів, визначених місцевими органами влади.

Поради щодо енергозбереження

Не слід часто відчиняти дверцята чи залишати їх відчиненими довше, ніж це необхідно.

УСТАНОВЛЕННЯ

Розміщення й підключення

Установлення, електричні підключення й ремонт повинні виконувати кваліфіковані техніки.

Розпакування

Розпакуйте пристрій негайно й перевірте, що він не був пошкоджений під час транспортування. У разі пошкодження не підключайте його та зверніться до дилера.

Обережно зніміть захисні елементи та клейкі матеріали, відчиніть дверцята й переконайтеся в наявності всіх компонентів.

Витягніть кабель живлення.

Розміщення

Розташуйте пристрій у добре вентиляваному сухому місці з достатнім об'ємом вільного простору (не слід розташовувати його в шафі із закритими стінками).

Не розташовуйте пристрій поблизу джерел тепла.

Переконайтеся у дотриманні мінімальних відстаней від пристрою до стін кімнати, де він розташований, щоб забезпечити належну вентиляцію пристрою.

Див. малюнок.

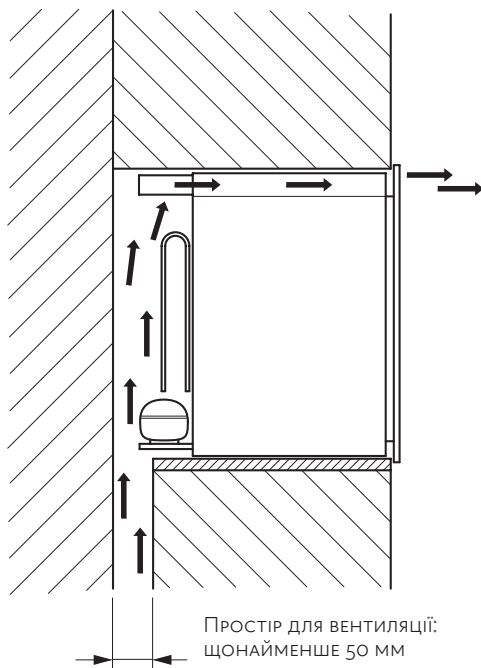

Підключення проводки

Після транспортування встановіть пристрій вертикально й зачекайте принаймні 3 години, перш ніж підключати його до електропроводки. Перш ніж вставляти штепсель у розетку, переконайтеся, що:

- розетка заземлена та відповідає нормативним вимогам;
- розетка здатна витримувати максимальне електричне навантаження машини, узказане в таблиці технічних даних чи на паспортній табличці в нижній правій частині (див. «Огляд»);
- напруга живлення знаходиться в діапазоні, узказаному в таблиці технічних даних чи на паспортній табличці в нижній правій частині (див. «Огляд»);
- розетка сумісна зі штепселем пристрою. Якщо це не так, замініть розетку чи штепсель; не використовуйте подовжувачі чи багатомісні розетки.

Розміри відсіку

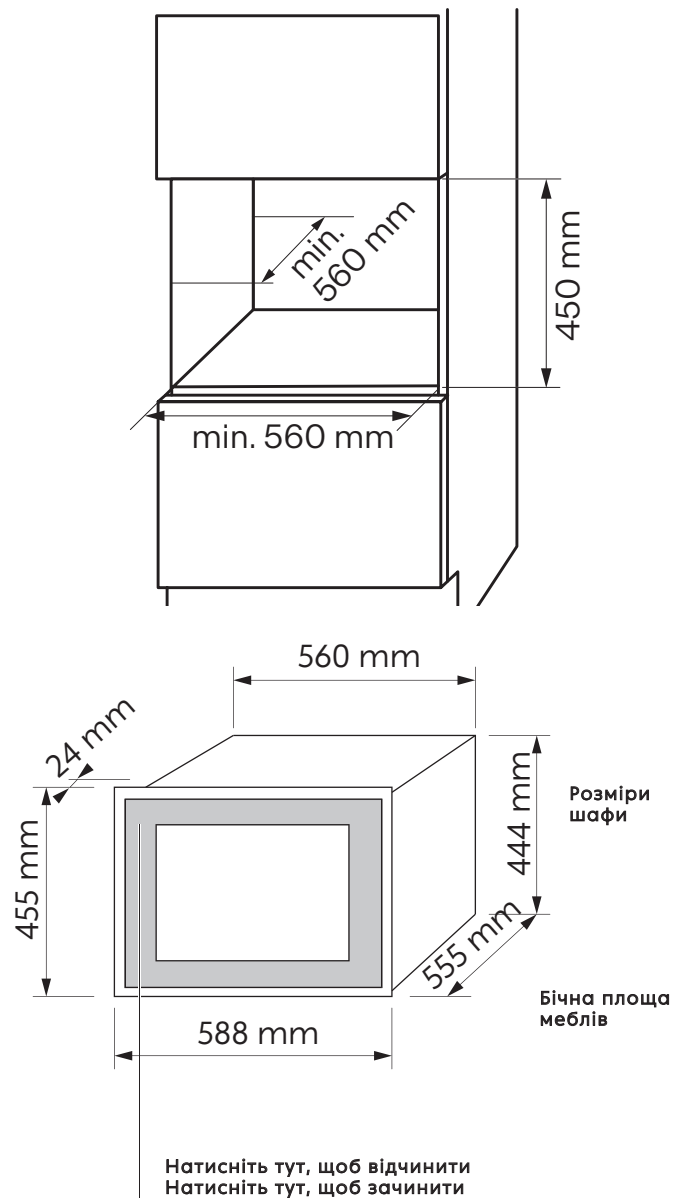

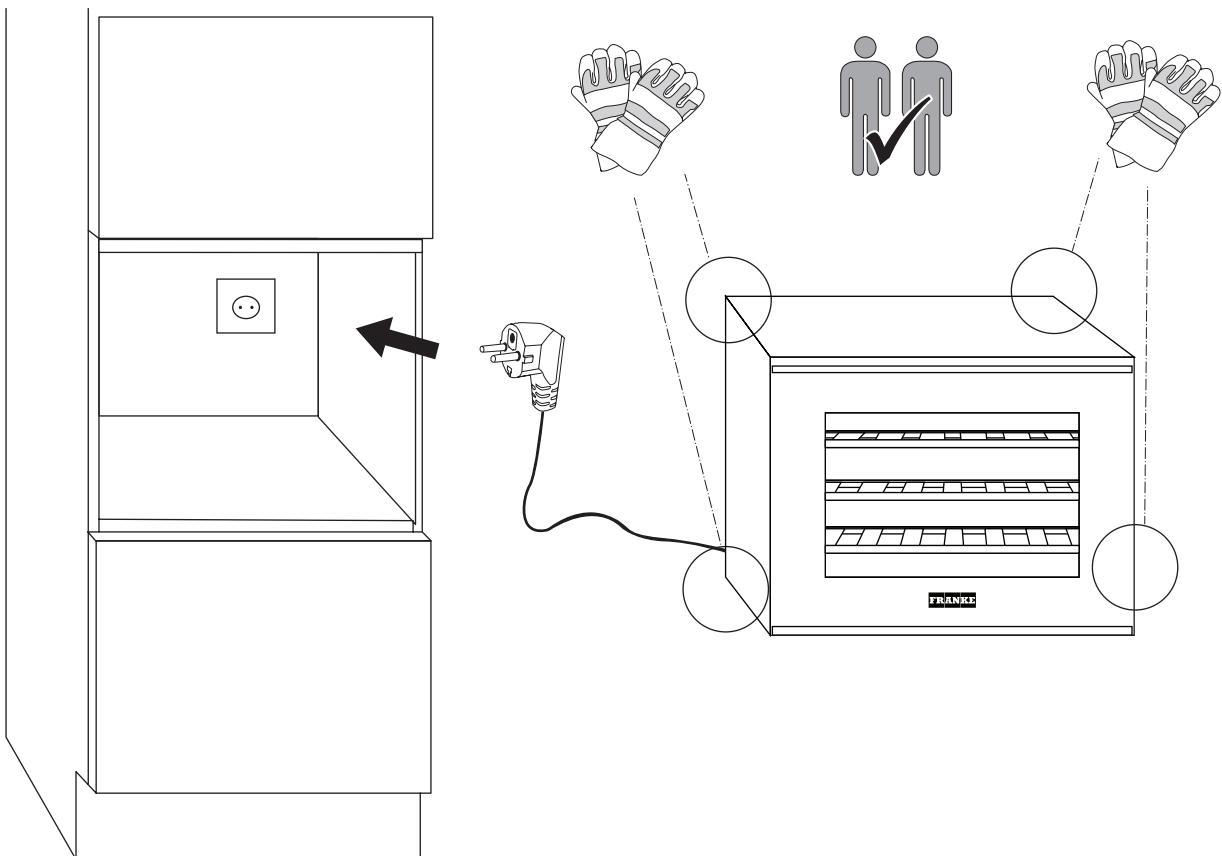
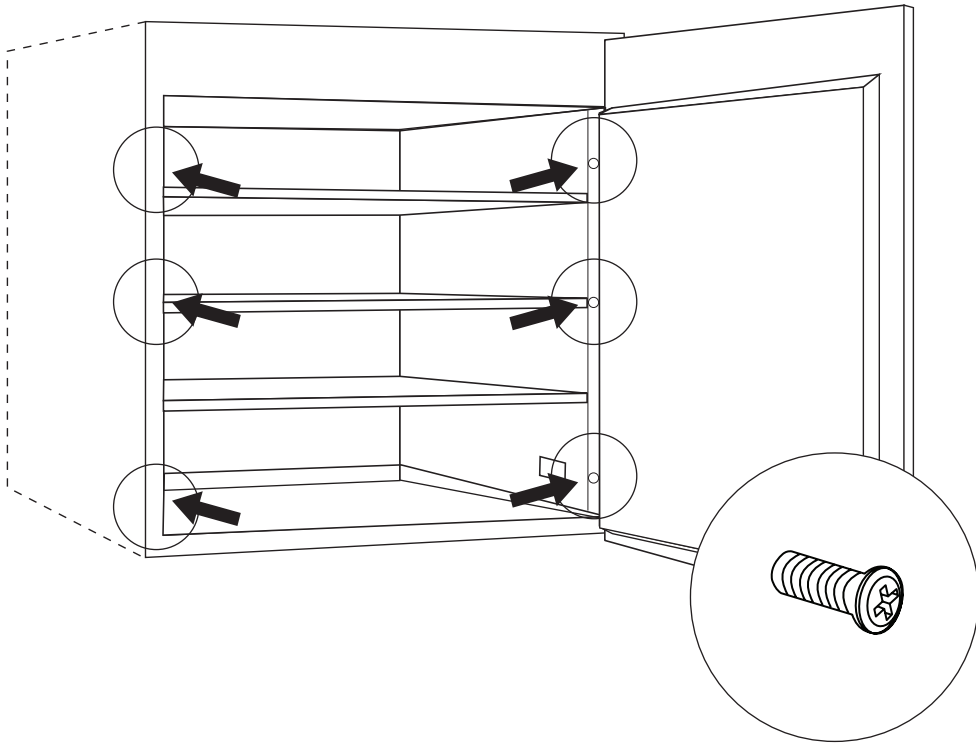

Огляд

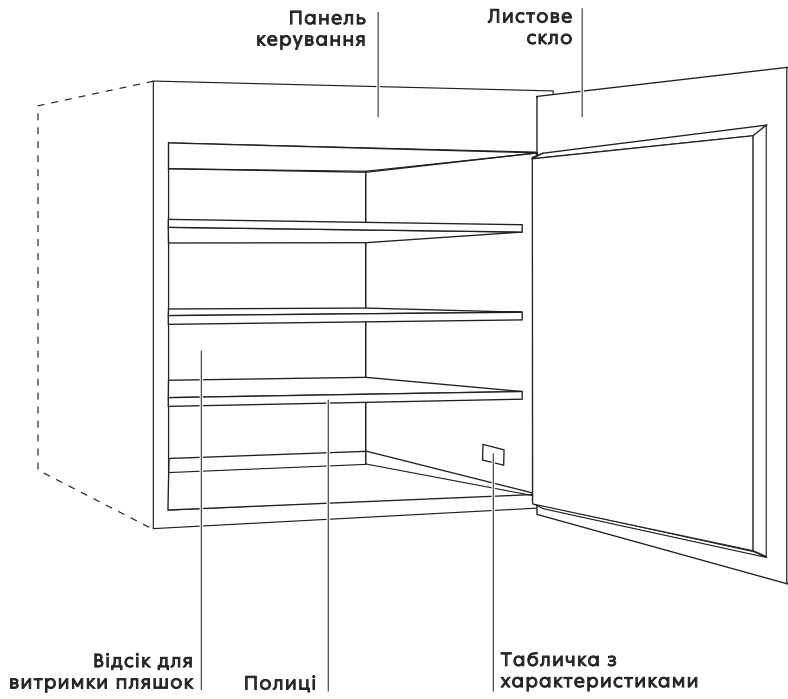

ПАНЕЛЬ КЕРУВАННЯ

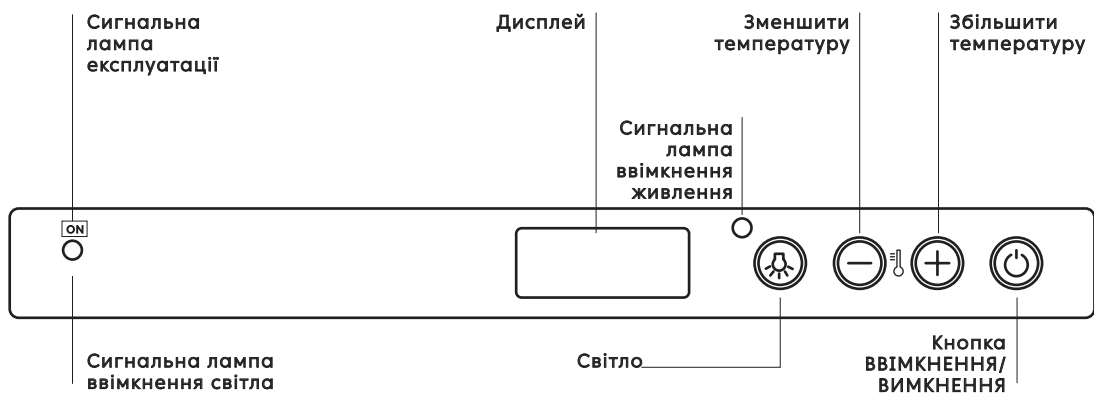

ЕКСПЛУАТАЦІЯ

Відсік для витримки пляшок

Головна функція відсіку для витримки пляшок – гарантувати, що ваші вина зберігаються в оптимальних умовах.

Температура в холодильнику для вина встановлена на заводі-виробнику на 15 °С – це температура, яка вважається оптимальною для більшості вин.

Вино має складну природу і створюється шляхом довгого й повільного процесу. Для найкращого вираження його атрибутів потрібні дуже специфічні умови.

Усі вина зберігаються за однієї температури, але, залежно від різних їхніх характеристик, подаються й дегустуються за дуже різних температур.

Тому, як і у винних льохах виробників вин, для зберігання вина у вашому новому приладі неважливе абсолютне значення температури. Більше значення має незмінність температури з часом. Вино ідеально зберігається за будь-якої температури, якщо тільки ця температура не змінюється.

РЕГУЛЮВАННЯ ТЕМПЕРАТУРИ ВРУЧНУ

Якщо необхідно відрегулювати температуру всередині холодильника для вина, дотримуйтесь наведених нижче інструкцій:

- Під час увімкнення холодильника для вина на його дисплеї відображається задана температура.
- Натисніть кнопку **+** (див. «Панель керування») і втримуйте її протягом однієї секунди. Температура почне блимати.
- Натискайте кнопки **+** або **-**, поки не буде досягнуто потрібної температури.
- Почекайте 5 секунд, поки температура не припинить блимати.
- Почекайте, поки холодильник для вина не досягне потрібної температури, перш ніж класти до нього пляшки вина.

Світло всередині не вмикається (або тимчасово вимикається), коли температура всередині піднімається вище 24 °С. Це дозволяє швидше досягнути попередньо заданої температури.

Цей прилад призначений виключно для зберігання вина.

Рекомендується використовувати цей прилад за температури 18 °С для найкращого зберігання червоного вина, 8 °С для білого вина або 12 °С як середньої температури для червоного та білого вина. Температуру можна відрегулювати для вина, яке потребує іншої температури зберігання.

НОРМАЛЬНІ ЗВУКИ ПІД ЧАС ЕКСПЛУАТАЦІЇ

Зазначені нижче звуки під час експлуатації є нормальними:

- Тихе дзюрчання й булькання у змішувачах під час перекачування холодоагенту.
- Дзижчання та пульсуючий звук у компресорі під час перекачування холодоагенту.
- Раптовий тріск із середини приладу, спричинений тепловим розширенням (природне й безпечне фізичне явище).
- Тихе клацання регулятора температури, коли компресор вмикається чи вимикається.

ЗБЕРІГАННЯ ПЛЯШОК ВИНА

Стандартне зберігання 24 пляшок

Зберігання 24 пляшок (для стандартних, змішаних пляшок і пляшок Renana) рекомендується для вин, які мають бути добре видимі та легко діставатися.

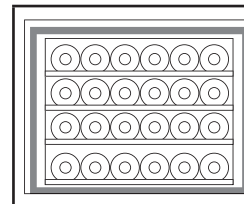

СТАНДАРТ
24 пляшки
(100 % лежачи)
3 полиці

Покладіть кожну пляшку до виїмок на 3 дерев'яних полицях. 6 пляшок можна покласти на дно холодильника для вина.

Рекомендуємо класти на дно холодильника довші пляшки (типу пляшок для рейнвейну). Дно підходить для зберігання пляшок більшого розміру.

ЧИЩЕННЯ ТА ОБСЛУГОВУВАННЯ

Регулярно очищуйте холодильник із середини та ззовні, використовуючи лише теплу воду та нейтральний мийний засіб.

Після мийки ополосніть його чистою водою й ретельно висушіть за допомогою м'якої тканини.

Не використовуйте такі матеріали: спеціальні очисники для скла та дзеркал, рідкі, порошкоподібні чи аерозольні очищувальні засоби, спирт, аміак чи абразивні вироби.

Якщо ви не користуєтесь мінібаром, рекомендуємо добре очистити його зсередини й залишити дверцята відчиненими, щоб провентилувати внутрішню частину приладу.

Перш ніж виконувати технічне обслуговування, вимкніть прилад і витягніть шнур живлення з розетки.

Цей прилад містить вуглеводні в холодильному агрегаті. Лише кваліфікованій особі дозволяється виконувати технічне обслуговування та зарядку агрегата.

Регулярно оглядайте злив приладу й очищуйте його за потреби. Якщо злив заблокований, на дні приладу збиратиметься тала вода.

Регулярно очищуйте внутрішню частину холодильника для вина, щоб уникнути утворення неприємного запаху.

Регулярно перевіряйте прокладку дверцят, щоб у ній не накопичувалося сміття.

Вимкніть живлення, перш ніж виконувати очищення.

Чистьте внутрішні поверхні теплою водою та розчином харчової соди. Щоб приготувати розчин, додайте 2 столові ложки харчової соди до кварти (1,13 л) води.

Потім сполосніть і ретельно висушіть.

ПОШУК ТА УСУНЕННЯ НЕСПРАВНОСТЕЙ

Якщо ви помітите, що холодильник для вина працює неправильно, звертєся з наведеним нижче списком, перш ніж телефонувати в центр обслуговування.

ПРОБЛЕМА	Можливі причини/Рішення
Компресор не працює	<ul style="list-style-type: none">Штепсель не вставлений у розетку або вставлений недостатньо для замикання контактів. Або у вашому домі вимкнули електрику.Розетка несправна. Увімкніть холодильник для вина в іншу розетку, щоб перевірити.
Компресор ніколи не зупиняється	<ul style="list-style-type: none">Зверніться до центру обслуговування.

Будь-які роботи з холодильником для вина повинні виконуватися в уповноваженому місцевому центрі обслуговування.

Короткострокові несправності, такі як вимкнення електрики, не призведуть до псування вин. Лише якщо неполадки довго не виправляються, якість вина може постраждати.

ПІДТРИМКА

У разі проблем під час експлуатації пристрою зверніться до центру технічного обслуговування Franke.

Не користуйтеся послугами некваліфікованих техніків.

Звертаючись до нашого центру обслуговування, назвіть коди, наведені на паспортній табличці вашого виробу.

- тип несправності
- модель приладу (Art./Cod.)
- серійний номер (S.N.).

Ці відомості зазначено на паспортній табличці (див. «Огляд»)

Надайте документ, що засвідчує факт придбання, якщо ще діє гарантійний період.



WWW.FRANKE.COM

© Franke Technology and Trademark Ltd., Switzerland

İçindekiler

Güvenlik bilgileri	132
Kurulum.....	135
Genel bakış.....	137
İşlemler.....	138
Temizlik ve bakım	138
Sorun giderme	139
Destek.....	139

Ürünün kurulumundan ve kullanımından önce, verilen talimatları dikkatlice okuyun.

Ürünle verilen talimatları ileride ihtiyacınız olduğunda bakmak için saklayın.

Cihazın dengesizliğinden kaynaklanan tehlikeleri önlemek için, aşağıdaki montaj talimatlarına dikkatlice uyararak cihazı yerine sabitleyin.

Cihazın yerini değiştirirken veya nakliye sırasında dikey pozisyonda tutun.

 Bu ürün 8 yaş ve üzeri çocuklar, fiziksel, duyuşsal veya zihinsel yetkinlikleri sınırlı olan veya sınırlı deneyimi veya bilgisi olan kişiler tarafından ancak ilgili tehlikeleri anladıkları takdirde ve gözetim altında veya ürünün güvenli bir şekilde kullanımına ilişkin talimatların verilmesi halinde kullanılabilir.

 Çocuklar ürünle oynamamalıdır.

 Temizlik ve bakım işlemleri kullanıcı tarafından yapılmalıdır ve bir yetişkinin gözetimi altında olmayan çocuklar tarafından yapılmamalıdır!

 Küçük çocuklar, cihazla oynamadığından emin olmak için gözetim altında olmalıdır.

 Bu cihaz 3 ila 8 yaşları arasındaki çocuklar ve kapsamlı ve karmaşık engelleri olan kişiler tarafından uygun şekilde talimat verilmesi halinde kullanılabilir.

 3 yaşın altındaki çocuklar sürekli gözetim altında olmamaları halinde cihazdan uzak tutulmalıdır.

 Çocukların cihazla oynamasına izin vermeyin.

 Cihazdaki temizlik ve kullanıcı tarafından gerçekleştirilen bakım işlemleri gözetim altında olmayan çocuklar tarafından gerçekleştirilmemelidir.

 Tüm ambalaj malzemelerini çocuklardan uzak tutun ve usulüne uygun şekilde imha edin.

 Bu soğutucu cihaz 16 °C ila 38 °C arası ortam sıcaklıklarında kullanıma uygundur.

 Cihazı güç kaynağına bağlamadan önce en az 4 saat bekleyin. Böylece yağın tekrar kompresöre akması sağlanır.

 Bu cihaz yiyeceklerin dondurulması için uygun değildir.

 Rafların/sepetin olası konfigürasyonları arasında tüketim farkı yoktur.

 UYARI: Cihazı yerleştirirken, elektrik kablosunun sıkışmadığından veya hasarlı olmadığından emin olun.

 Bu cihaz, evsel kullanım ve benzeri uygulamalar için uygundur.

 UYARI: Cihazın arkasına birden fazla portatif priz çıkışı veya portatif güç kaynağı konumlandırmayın.

 Cihazın kurulumunu tamamladıktan sonra güç kablosunun ve soketin kolay erişilebilir olduğundan emin olun. Eğer güç kablosuna ve sokete erişmek mümkün değilse, fişin bir devre kesiciye bağlı olduğundan emin olun.

 Cihaz muhafazasındaki havalandırma açıklıklarını açık tutun.

 Dondurma işlemini hızlandırmak için herhangi bir mekanik cihaz veya üretici

tarafından önerilmeyen herhangi bir yöntem kullanmayın.

⚠ Soğutucu devresine zarar vermeyin.

⚠ LED'leri değiştirmek için teknik destek servisiyle iletişime geçin.

⚠ Çalışan lambaya uzun süre bakmayın. Gözleriniz zarar görebilir.

⚠ Kablo bükülmemeli veya ezilmemelidir.

⚠ Kablo düzenli olarak kontrol edilmeli ve sadece yetkili teknisyenler tarafından değiştirilmelidir.

⚠ Güç kaynağı kablosu Y tipi bir kablodur. Değiştirmek için teknik destek servisiyle iletişime geçin.

⚠ Üretici tarafından önerilen türde olmaması halinde, şarap bölmelerinde elektrikli ekipman kullanmayın.

⚠ Bu cihazın içinde yanıcı itici gaz içeren aerosol kutuları gibi patlayıcı maddeler saklamayın.

⚠ Yukarıdaki kurallara uyulmaması halinde üretici herhangi bir sorumluluk kabul etmemektedir.

⚠ UYARI: Cihaz muhafazasında veya entegre yapıdaki havalandırma açıklıklarını açık tutun.

⚠ UYARI: Buz çözme işlemi için herhangi bir mekanik cihaz veya üretici tarafından önerilmeyen başka bir yöntem kullanmayın.

⚠ UYARI: Soğutucu devresine zarar vermeyin.

⚠ UYARI: Üretici tarafından önerilen tipte olmadığı sürece, cihazın şarap bölümünde elektrikli cihazlar kullanmayın.

⚠ Bu cihazın içinde yanıcı itici gaz içeren aerosol kutuları gibi patlayıcı maddeler saklamayın.

⚠ Yangın ve elektrik çarpması veya yangın riski.

⚠ Soğutucu devresine zarar vermemek için dikkatli olun. Yüksek düzeyde çevresel uyumluluğa sahip bir doğal gaz olan izobütan (R600a) içerir.

Bu gaz yanıcıdır.

⚠ Soğutucu devresinde hasar meydana gelirse, odada alev veya ateşleme kaynağı olmadığından emin olun. Odayı havalandırın.

⚠ Sıcak nesnelere cihazdaki plastik parçalara temas etmesine izin vermeyin.

⚠ Cihazda yanıcı gaz ve sıvı saklamayın.

⚠ Yanıcı ürünleri veya yanıcı ürünlerle ıslanmış nesnelere cihazın yakınına veya içine koymayın.

⚠ Kompresöre veya kondensöre dokunmayın. Bunlar sıcaktır.

⚠ Bu cihaz bir şarap soğutucusudur. Sadece şarap saklamak için kullanılmalıdır.

⚠ Sadece kapalı şişelerdeki şaraplar saklanmalıdır.

⚠ Şarap soğutucusu yiyeceklerin soğutulması için uygun değildir.

⚠ Şarap soğutucusunda çabuk bozulan yiyecekleri saklamayın.

⚠ Dondurucu yiyeceklerle temas etmemelidir.

⚠ Dondurucu ilaç saklamaya uygun değildir.

NOT: Cam kapaklarda yoğunlaşan nem.

Ortam sıcaklığı 25 °C iken ortam nemi % 65'in üzerindeyse, nem cam kapağın üzerinde yoğunlaşır.

Elden çıkarma



Ürün veya ambalaj üzerindeki sembol, ürünün evsel atıklarla beraber atılmaması gerektiğini gösterir.

Cihaz geri dönüştürülebilir veya tekrar kullanılabilir malzemelerle üretilmiştir. Yerel atık imha yönetmeliklerine uygun olarak imha edin. Elektrikli ev aletlerinin işlenmesi, geri kazanılması ve geri dönüştürülmesi hakkında daha fazla bilgi için, yetkili yerel makamınızla, evsel atık toplama servisiyle veya cihazı satın aldığınız mağazayla iletişime geçin. Bu cihaz, 2012/19/EU sayılı Avrupa Yönergesi, Atık Elektrikli ve Elektronik Ekipman (WEEE) ile uyumlu olarak işaretlenmiştir.

Bu ürünün doğru şekilde imha edilmesini sağlayarak çevre ve insan sağlığı için olumsuz sonuçların önlenmesine yardımcı olacaksınız.

Ürün veya beraberindeki belgeler üzerindeki sembol, evsel atık olarak imha edilmemesini, elektrikli ve elektronik ekipmanların geri dönüşümü için uygun bir toplama merkezine götürülmesi gerektiğini belirtir.

Ambalaj bilgisi

Ürünün ambalaj malzemeleri, Ulusal Çevre Mevzuatımıza uygun olarak geri dönüştürülebilir malzemelerden üretilmiştir. Ambalaj malzemelerini evsel veya diğer atıklarla birlikte imha etmeyin. Bunları yetkili yerel makamlar tarafından belirlenen ambalaj malzemesi toplama noktalarına götürün.

ENERJİ TASARRUFU İÇİN İPUÇLARI

Kapağı sık sık açmayın veya kesinlikle gerekenden daha uzun süre açık bırakmayın.

Kurulum

Konumlandırma ve bağlantı

Kurulum, elektrik bağlantıları ve onarımlar kalifiye bir teknisyen tarafından gerçekleştirilmelidir.

Ambalajını açma

Nakliye sırasında hasar görmediğinden emin olmak için cihazın ambalajını derhal açın. Hasarlı ise elektrik bağlantısını kurmayın ve bayinizle irtibata geçin.

Korumaları ve yapıştırıcıları dikkatlice çıkarın, kapağı açın ve tüm bileşenlerin mevcut olduğundan emin olun.

Güç kaynağı kablosunu çıkarın.

Konumlandırma

Cihazı nemli olmayan ve açık bir alana (kapalı dolaplardan kaçının), iyi havalandırılmış bir alana konumlandırın.

Cihazı ısı kaynaklarından uzak tutun.

Cihazın kusursuz şekilde havalandırılması için, cihaz ile oda duvarları arasındaki minimum mesafelere uyulduğundan emin olun.

Bkz. Şekil.

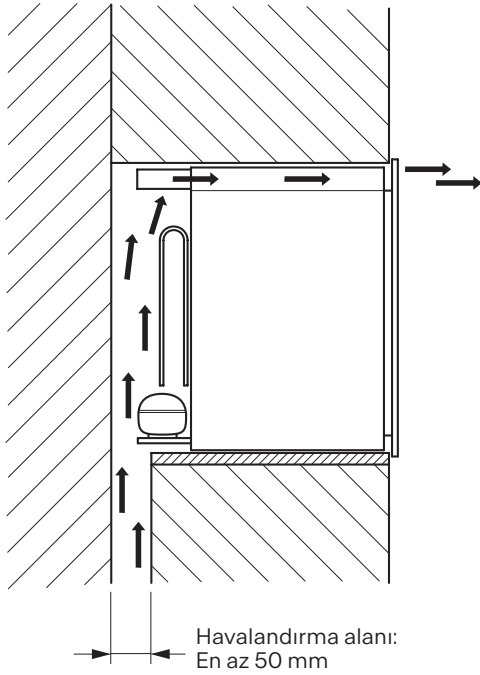

Elektrik tesisatı bağlantısı

Nakliye işleminden sonra cihazı dikey konuma getirin ve elektrik tesisatına bağlamadan önce en az 3 saat önce bekleyin. Fişi güç soketine takmadan önce şunlardan emin olun:

- Soket topraklanmış ve yasal düzenlemelere uygun olmalıdır;
- Soket, Veri Sayfası tablosunda veya sağ alttaki özellik plakasında belirtilen, makinenin maksimum güç yükünü kaldırabilmelidir (bkz. Genel bakış);
- Güç kaynağı voltajı Veri Sayfası tablosunda veya sağ alttaki özellik plakasında belirtilen voltaj aralığında olmalıdır (bkz. Genel bakış);
- Güç soketi cihazın fişiyle uyumlu olmalıdır. Aksi takdirde soketi veya fişi değiştirin; uzatma veya çoklu soket kullanmayın.

Bölmenin boyutları

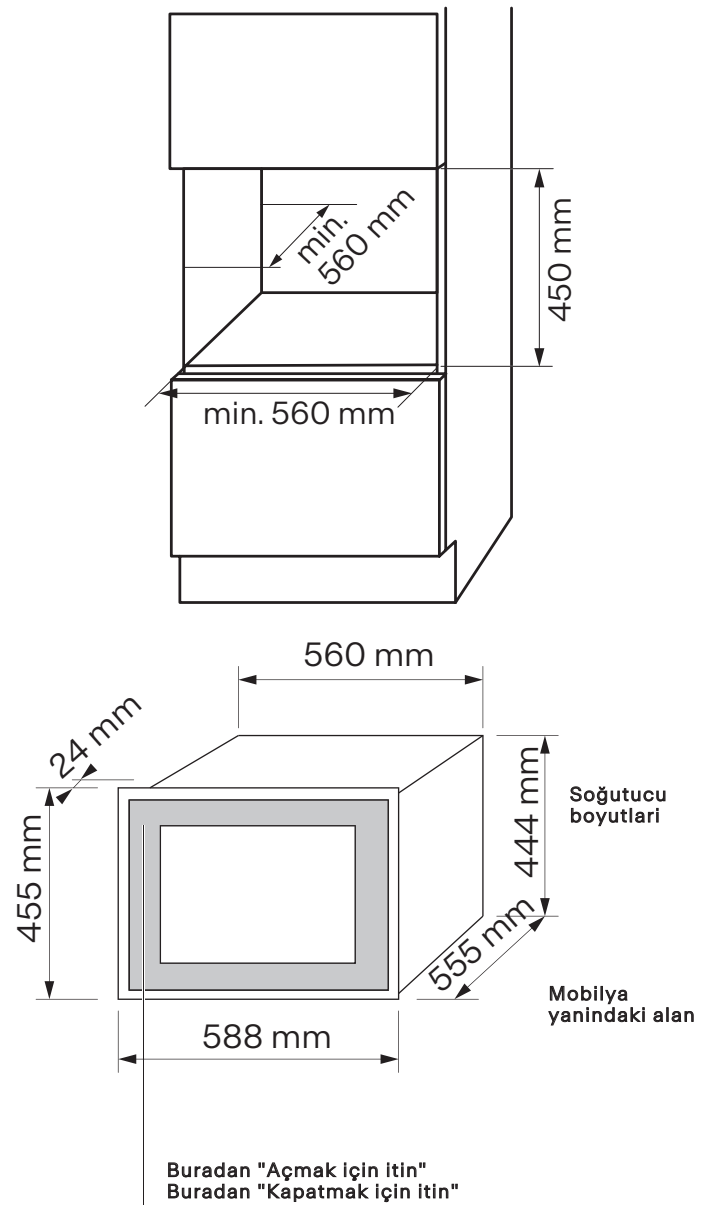

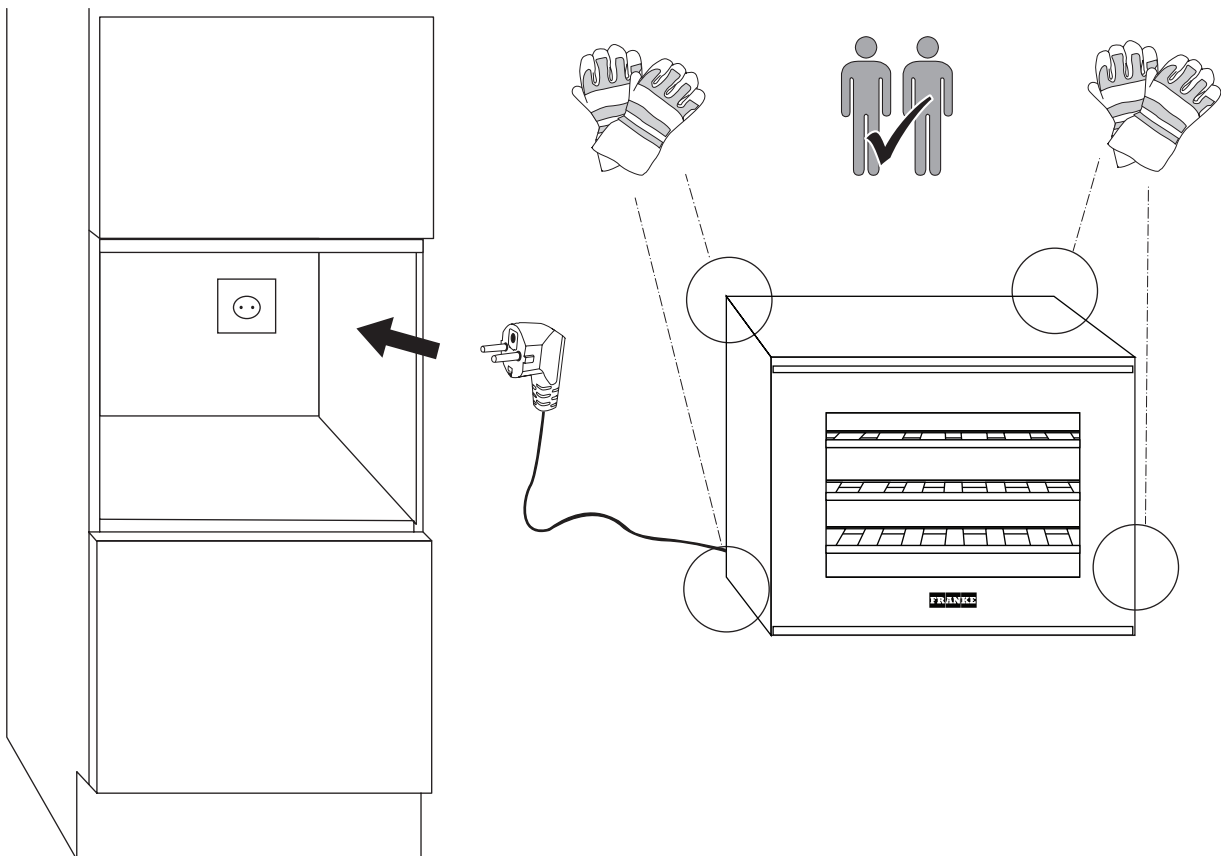
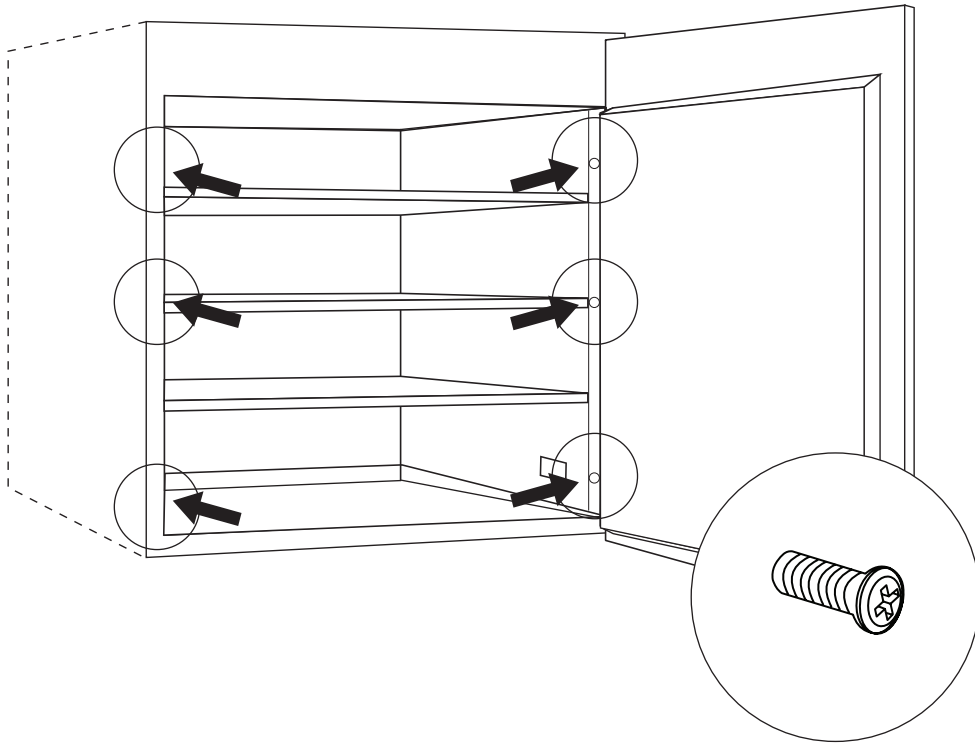

Genel bakış

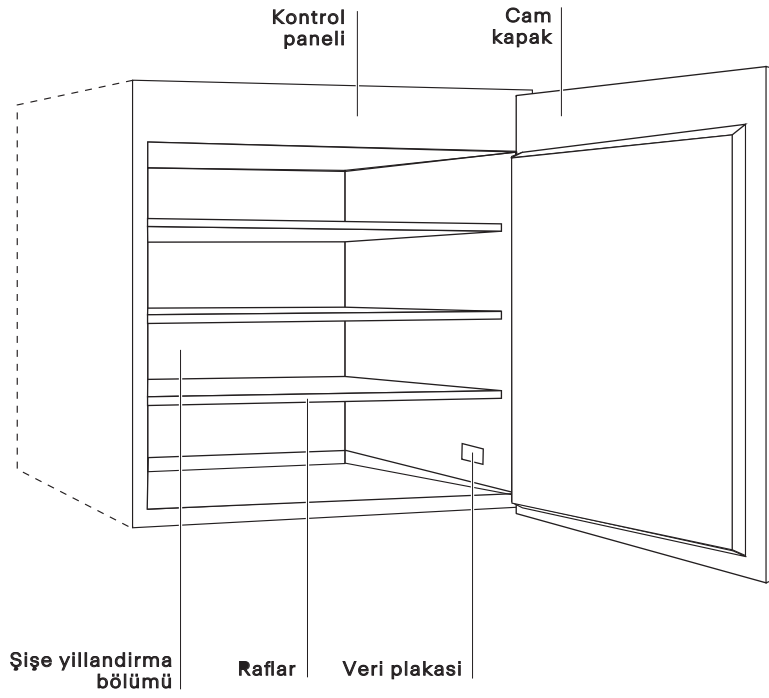

KONTROL PANELİ

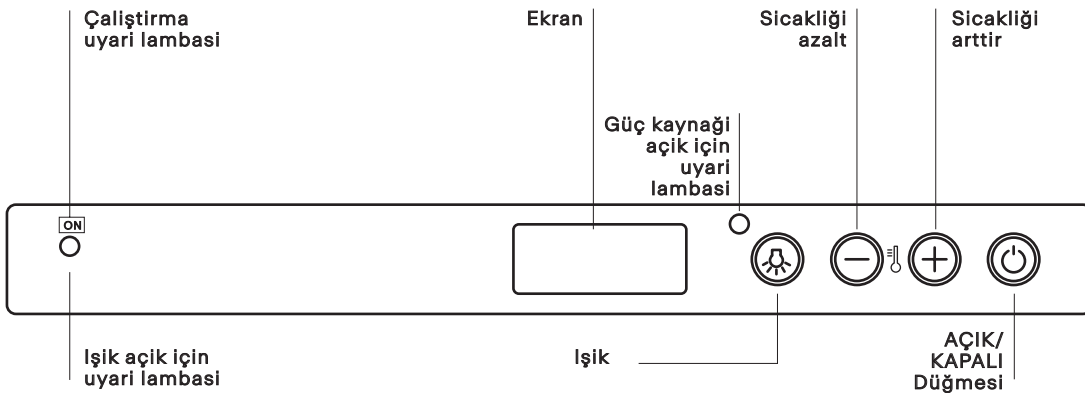

İşlemler

Şişe yıllandırma bölümü

Yıllandırma bölümünün ana işlevi, şaraplarınızın optimum koşullarda muhafaza edilmesini sağlamaktır.

Şarap soğutucusunun sıcaklığı çoğu şarap için optimum olarak kabul edilen bir sıcaklık olan 15° C'ye fabrikada önceden ayarlanmıştır.

Şarap kompleks bir yapıya sahiptir, uzun ve yavaş bir süreç sonucu elde edilir. Özelliklerini en iyi şekilde ortaya koyabilmesi için çok özel koşullar gereklidir.

Tüm şaraplar aynı sıcaklıkta muhafaza edilir, ancak farklı özelliklerine bağlı olarak şaraplar çok farklı sıcaklıklarda servis edilir ve tadılır.

Bu nedenle, üreticilerin şarap soğutucularında olduğu gibi, yeni cihazınız için de mutlak sıcaklık değeri, şarabınızı korumak için önemli değildir. Bunun yerine, zaman içinde sabit sıcaklık önemlidir. Şarabın muhafaza edilmesi, sıcaklık sabit olduğu sürece her sıcaklıkta idealdir.

Manuel sıcaklık kontrolü

Şarap soğutucusunun içindeki sıcaklığı değiştirmeniz gerekirse, aşağıdaki talimatları izleyin:

- Şarap soğutucunuzu fişe taktığınızda, ekran sıcaklığın ayarlanmış olduğunu gösterir.
- Bir saniye boyunca **+** düğmesine (bkz. Kontrol Paneli) basın. Sıcaklık yanıp sönmeye başlar.
- İstenen sıcaklığa ulaşana kadar **+** veya **-** düğmesine basın.
- Sıcaklığın yanıp sönmeyi durdurması için 5 saniye bekleyin.
- Şarap şişelerini içine koymadan önce şarap soğutucunuzun sıcaklığa ulaşmasını bekleyin.

İç kısımdaki sıcaklık 24° C'nin üzerine çıkarsa iç kısımdaki ışık yanmaz (veya geçici olarak söner). Böylece önceden ayarlanan sıcaklığa daha hızlı ulaşabilirsiniz.

Bu cihaz sadece şarap depolamak için tasarlanmıştır.

Temizlik ve bakım

Soğutucunun içini ve dışını yalnızca ılık su ve nötr deterjan kullanarak düzenli olarak temizleyin.

Yıkadıktan sonra temiz suyla durulayın ve yumuşak bir bezle iyice kurulayın.

Şunları kullanmayın: Özel cam ve ayna temizleme ürünleri, sıvı, toz veya sprey deterjanlar, alkol, amonyak veya aşındırıcı ürünler.

Minibarı kullanmıyorsanız içini iyice temizlemenizi ve içini havalandırmak için kapısını aralık bırakmanızı öneririz.

Bakım işleminden önce cihazı devre dışı bırakın ve elektrik fişini prizden çekin.

Bu cihaz, soğutma ünitesinde hidrokarbonlar içerir. Ünitenin bakımı ve yeniden şarj işlemi sadece kalifiye personel tarafından gerçekleştirilmelidir.

Cihazın, kırmızı şarabın en iyi şekilde saklanması için 18°C'de beyaz şarap için 8°C'de veya hem kırmızı hem de beyaz şarap için ortalama bir sıcaklık olarak 12°C'de kullanılması önerilir. Sıcaklık, özel muhafaza sıcaklığı gerektiren şarap için ayarlanabilir.

Normal çalışma sesleri

Çalışma sırasında aşağıdaki seslerin çıkması normaldir:

- Soğutucu pompalandığında bobinlerden gelen hafif bir şırıltı ve köpürme sesi.
- Soğutucu pompalandığında kompresörden gelen bir uğultu ve titreşim sesi.
- Termik genişleme (doğal ve tehlikeli olmayan fiziksel bir olay) nedeniyle cihazın içinden ani bir çatlama sesi.
- Kompresör açıldığında veya kapandığında sıcaklık regülatöründen gelen güçsüz bir klik sesi.

Şarap şişelerini stoklama

Standart 24 şişe stok

Görünür olması ve kolayca çıkarılması gereken şaraplar için 24 şişe stok (standart, karışık ve renana şişeleri için) önerilir.

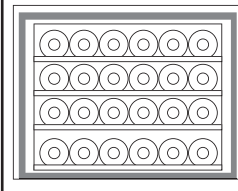
	STANDART 24 şişe (%100 yatay) 3 raf
---	--

Her bir şişeyi 3 ahşap raftaki yuvalara yerleştirin. 6 şişe şarap soğutucusunun altına yerleştirilebilir.

Daha uzun şişeleri (Rhine şarabı türü) soğutucunun tabanına yerleştirmenizi öneririz. Soğutucunun tabanı daha büyük şişeleri saklamak için uygundur.

Cihazın drenajını düzenli olarak inceleyin ve gerekirse temizleyin. Drenaj bloke olduysa, donan su cihazın alt kısmında birikir.

Şarap soğutucusunun iç kısmı, kokuları önlemek için düzenli olarak temizlenmelidir.

Birikinti olmadığından emin olmak için kapı contasını düzenli olarak kontrol edin.

Temizlik öncesinde lütfen gücü kesin.

İç kısımdaki yüzeyleri ılık su ve karbonat solüsyonuyla temizleyin. Solüsyon için 2 yemek kaşığı karbonatı bir litre suya ekleyebilirsiniz.

Durulayın ve iyice kurutun.

Sorun giderme

Şarap soğutucunuzun düzgün çalışmadığını fark ederseniz, servis merkezini aramadan önce aşağıdaki listeyi kontrol edin.

Sorun	Olası nedenleri/Çözümleri
Kompresör çalışmıyor	<ul style="list-style-type: none">Fiş prize takılı değil veya temas kurmak için yeterli değil. Ya da evinizde elektrikle bir arıza olabilir.Duvar prizi çalışır durumda değil. Şarap soğutucusunu başka bir duvar prizine takarak kontrol edin.
Kompresör hiç durmuyor	<ul style="list-style-type: none">Servis Merkeziyle irtibata geçin.

Şarap soğutucunuzla ilgili tüm çalışmalar yetkili yerel Servis Merkeziniz tarafından gerçekleştirilmelidir.

Elektrik kesintisi gibi kısa süreli arızalar şaraplara zarar vermez. Sadece, çalışma arızaları uzun süre çözülmeden bırakılırsa şarap zarar görebilir.

Destek

Çalıştırma ile ilgili herhangi bir sorunla karşılaştığınız durumda, Franke Teknik Servis Merkezi'ne başvurun.

Yetkisiz kişilerin ürüne müdahale etmesine kesinlikle izin verilmemelidir.

Servis Merkezimizle iletişime geçtiğinizde lütfen ürününüzün tanıtım plakasında verilen kodları belirtin.

- arızanın türü
- ürün modeli (Art./Cod.);
- seri numarası (S.N.)

Bu bilgi veri plakasında bulunmaktadır (bkz. Genel bakış).

Garanti süresinin devam etmesi halinde geçerli bir satınalma belgesi sunmanız gerekmektedir.



WWW.FRANKE.COM

© Franke Technology and Trademark Ltd., Switzerland

استكشاف الأخطاء وإصلاحها

إذا لاحظت تعذر عمل مبرد النبيذ بطريقة صحيحة، راجع القائمة التالية قبل الاتصال بمركز الخدمة.

المشكلة	الحلول/الأسباب المحتملة
تعذر عمل الكمبريسور	القابس غير موصل داخل منفذ الحائط أو غير مُدخل جيدًا لحدوث توصيل. أو، هناك انقطاع في التيار الكهربائي بمنزلك. منفذ الحائط ليس في حالة صالحة للتشغيل. قم بتوصيل مبرد النبيذ داخل منفذ حائط آخر للتأكد.
يعمل الكمبريسور بصفة مستمرة دون توقف	اتصل بمركز الخدمة

يجب أن يتم أي إجراء صيانة لمبرد النبيذ من خلال مركز الخدمة المحلي المعتمد.

لا تشكل الأعطال قصيرة الأجل مثل انقطاع التيار ضررًا على زجاجات النبيذ. ولكن إذا تم إهمال إصلاح أعطال التشغيل لفترة طويلة حينئذ قد تضرر زجاجات النبيذ.

الدعم

يجب أيضًا أن يكون بحوزتك دليل إثبات الشراء إذا كان جهازك لا يزال في فترة الضمان.

في حالة أي مشاكل بالتشغيل، اتصل بمركز الخدمة الفنية بشركة Franke. لا تستعين أبدًا بخدمات الفنيين غير المعتمدين. عند الاتصال بمركز خدمة العملاء الخاص بنا، يُرجى ذكر الأكواد الموردة على لوحة تمييز المنتج.

- نوع العطل
 - طراز الجهاز (Art./Cod.)
 - الرقم التسلسلي (S.N.)
- هذه المعلومات واردة على لوحة بيانات المنتج (راجع نظرة عامة).

عمليات التشغيل

حيز تعتيق زجاجات النبيذ

الأحمر والأبيض. يمكن ضبط درجة حرارة النبيذ الذي يتطلب درجة حرارة حفظ خاصة.

أصوات التشغيل الاعتيادية

الأصوات التالية تعتبر اعتيادية أثناء التشغيل:

- صوت بقبقة خفيف وفقاكات من الملفات عند ضخ سائل التبريد.
- صوت طنين وذبذبة من الكمبريسور عند ضخ سائل التبريد.
- صوت تكسير مفاجئ من داخل الجهاز ناتج عن التمدد الحراري (ظاهرة فيزيائية طبيعية وليست خطيرة).
- صوت تكتكة خفيف من منظم درجة الحرارة عند تشغيل الكمبريسور أو إيقافه.

تخزين زجاجات النبيذ

وضع تخزين 24 زجاجة القياسي

ينصح بوضع تخزين 24 زجاجة (للزجاجات القياسية والمختلطة ورينانا) لزجاجات النبيذ التي نرغب في أن تكون مرتبة وسهلة الإزالة.

قياسي 24 زجاجة (100% الخمول) 3 رفوف	
--	---

ضع كل زجاجة داخل الفتحات على الـ 3 رفوف الخشبية. يمكن وضع 6 زجاجات على الجانب السفلي من مبرد النبيذ.

ننصح بوضع الزجاجات الطويلة (نبيذ من نوع الراين) في قاعدة القبو. القاعدة ملائمة لوضع الزجاجات الأكبر حجمًا.

تتمثل وظيفة حيز التعتيق الأساسية في ضمان حفظ زجاجات النبيذ خاصتك في ظروف مثالية.

تم ضبط درجة حرارة مبرد النبيذ مسبقًا في المصنع عند درجة حرارة 15° م، وهي تعتبر درجة مثالية لكافة أنواع النبيذ.

يتميز النبيذ بطبيعة معقدة مشتقة من عملية طويلة وبطيئة. لتوضيح خصائصه بشكل أفضل، يلزم توفير أجواء خاصة.

يتم حفظ كافة أنواع النبيذ في درجات حرارة مماثلة، ولكن تبعًا لخصائصها المختلفة، فيتم تقديم زجاجات النبيذ وتذوقها في درجات حرارة متباينة للغاية.

ولهذا، تعتبر قيمة درجة الحرارة المطلقة ليست مهمة لحفظ زجاجات النبيذ خاصتك، ومبردات زجاجات نبيذ الجهة الصانعة، ولجهازك الجديد. وإنما، تعتبر درجة الحرارة الثابتة خلال مدة معينة مهمة. تعتبر أي درجة حرارة ملائمة لحفظ النبيذ، مع مراعاة عدم تغير هذه الدرجة.

عنصر التحكم في درجة الحرارة يدويًا

عند الحاجة إلى ضبط درجة الحرارة داخل مبرد النبيذ، اتبع التعليمات أدناه:

عند توصيل مبرد النبيذ خاصتك، يظهر بوحدة العرض درجة الحرارة التي تم ضبطها.

اضغط على زر **+** (انظر لوحة التحكم) لمدة ثانية واحدة. ستبدأ قيمة درجة الحرارة في الوميض.

اضغط على الزر **+** أو **-** حتى تصل لدرجة الحرارة المرغوبة.

انتظر مدة 5 ثوان حتى يتوقف وميض قيمة درجة الحرارة.

انتظر حتى يبلغ مبرد النبيذ درجة حرارته قبل وضع الزجاجات داخله.

يتعدّر تشغيل المصباح الداخلي (أو أنه مطفأ مؤقتًا) عندما تتجاوز درجة الحرارة الداخلية 24° م. يتيح لك هذا بلوغ درجة الحرارة المضبوطة مسبقًا بسرعة أكبر.

هذا الجهاز مخصص لحفظ النبيذ فقط.

ينصح باستخدام هذا الجهاز عند درجة حرارة 18° م وذلك لأفضل حفظ للنبيذ الأحمر، و 8° م للنبيذ الأبيض أو 12° م كدرجة حرارة متوسطة لكلاً من النبيذ

التنظيف والصيانة

افحص تصريف الجهاز بصفة دورية وإذا لزم الأمر، قم بتنظيفه. في حالة انسداد منفذ التصريف، قم بإذابة تجميد المياه المتجمعة في الجزء السفلي من الجهاز.

يجب تنظيف الحيز الداخلي من مبرد النبيذ بصفة دورية لتجنب انبعاث الروائح الكريهة.

افحص جوان الباب بصفة دورية لتتأكد من عدم وجود مخلفات.

يُرجى فصل التيار قبل إجراء التنظيف.

نظف الأسطح الداخلية بماء دافئ ومحلول بيكربونات الصودا. يجب أن تبلغ كمية المحلول ما يقرب من 2 ملعقة من بيكربونات الصودا على ربع لتر من الماء.

اشطف الأسطح الداخلية وجففها جيدًا.

نظف داخل جهاز التبريد وخارجته بصفة دورية باستخدام ماء دافئ فقط ومنظف معتدل التركيز.

بعد الغسيل، اشطف الجهاز بماء نظيف وجففه بعناية باستخدام قطعة قماش ناعمة.

تجنب استخدام التالي: منتجات تنظيف الزجاج الخاص والمرابا سائل تنظيف أو بودرة أو بخاخ أو الكحول أو الأمونيا أو منتجات كاشطة.

في حالة عدم استخدام الثلاجة الصغيرة، ننصح بتنظيفها جيدًا من الداخل وترك الباب مفتوح قليلًا لتهوية الحيز الداخلي.

قبل إجراء الصيانة، قم بإيقاف الجهاز وافصل قاس التيار الرئيسي من مقبس التيار الرئيسي.

يحتوي هذا الجهاز على هيدروكربونات في وحدة التبريد. يجب إجراء الصيانة وإعادة شحن الوحدة من خلال في مؤهل.

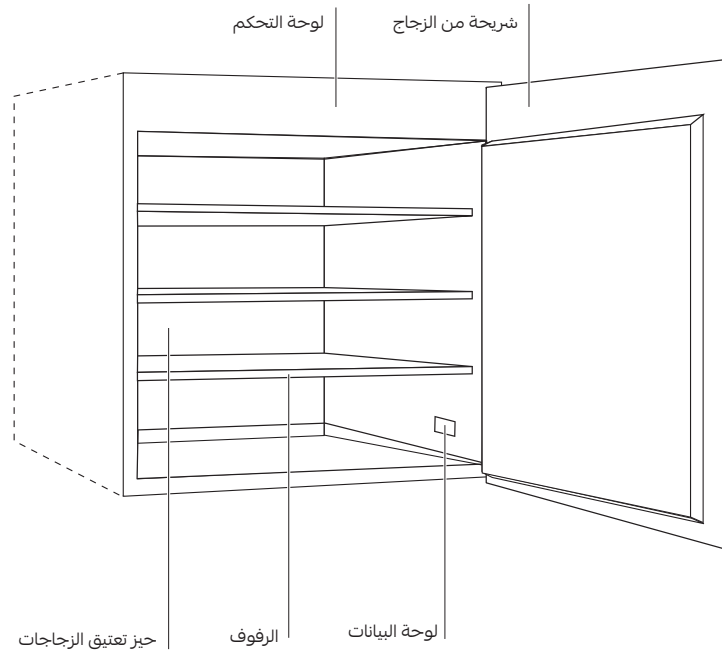

لوحة التحكم

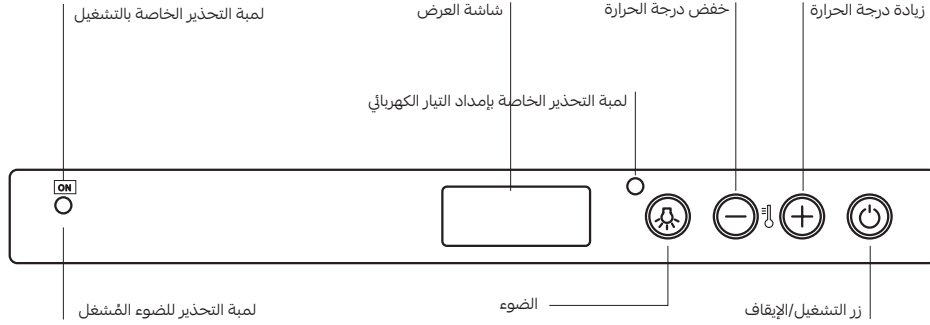

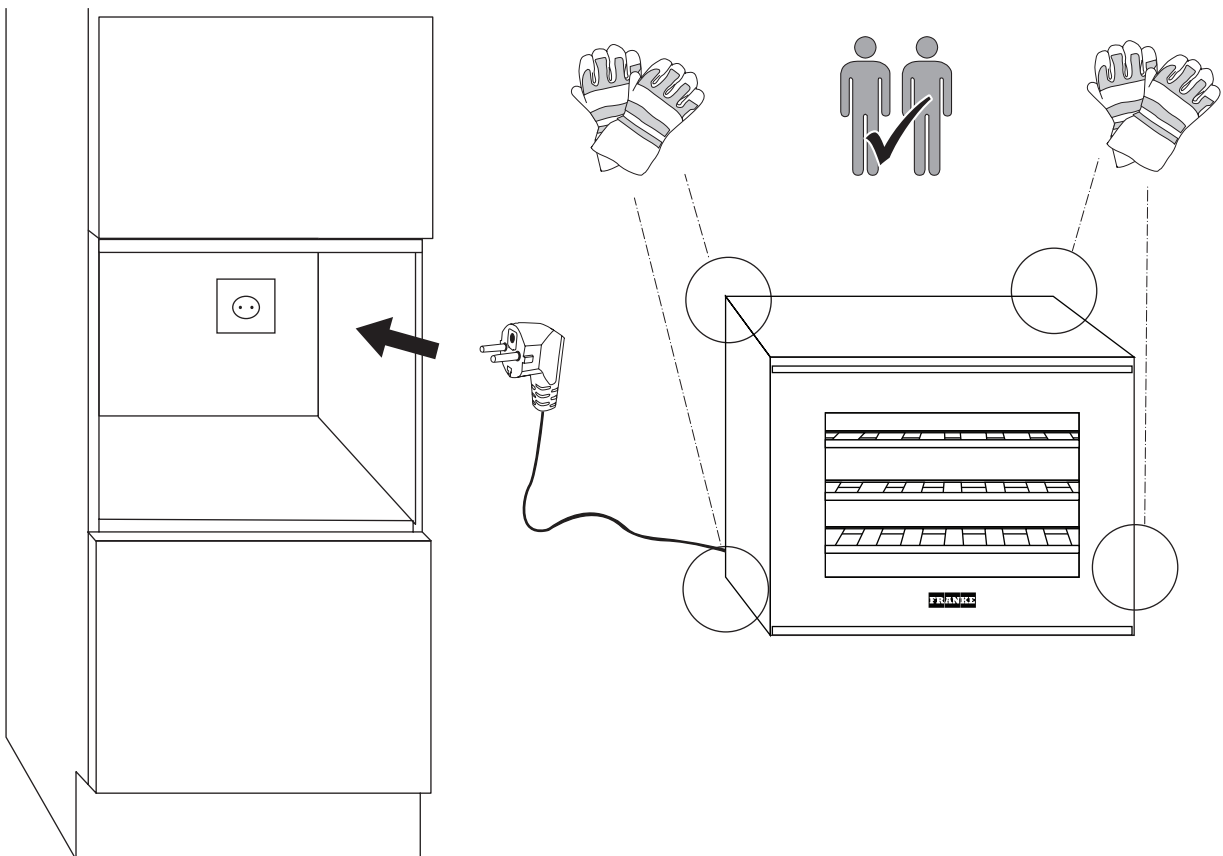
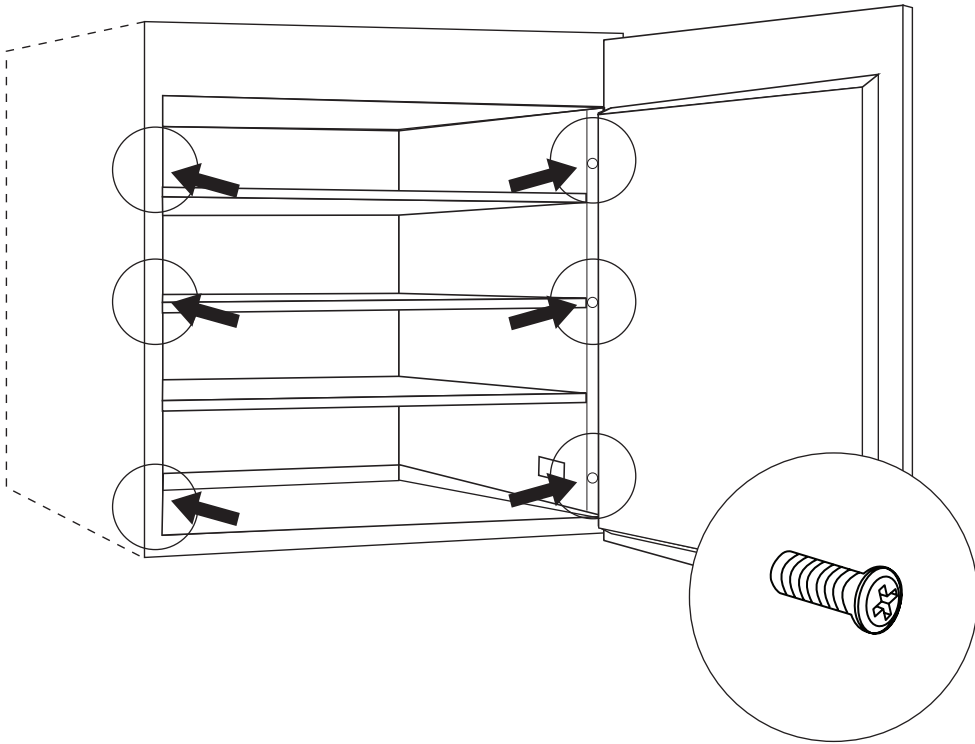

توصيل الأسلاك

بعد النقل، قم بوضع الجهاز رأسياً، وانتظر على الأقل مدة 3 ساعات قبل توصيله بنظام الأسلاك. قبل وضع القابس داخل مقبس التيار، تأكد من التالي:

تم تأريض المقبس ووفقاً للتشريعات القانونية،
يتميز المقبس بالقدرة على الاحتفاظ بحمل التيار الأقصى للماكينة،
المحدد بجدول بطاقة البيانات أو على لوح الخصائص بالجانب الأيمن السفلي (راجع نظرة عامة)،
تتراوح قدرة التيار الكهربائي ضمن النطاق المحدد بجدول بطاقة البيانات أو بلوح الخصائص بالجانب الأيمن السفلي (راجع نظرة عامة)،
مقبس التيار متوافق مع قابس الجهاز. وإلا، استبدل المقبس أو القابس،
وتجنب استخدام تمديدات أو مقابس متعددة.

أبعاد الحيز

وضع الجهاز وتوصيله

يجب إجراء عملية التركيب والتوصيلات الكهربائية وعمليات الإصلاح من خلال في مؤهل.

إخراج الجهاز من عبوته

أخرج الجهاز على الفور وتأكد من عدم تلفه أثناء عملية النقل. في حالة إلحاق الضرر به، تجنب توصيله، وتواصل مع الوكيل.

أزل بحرص عناصر الحماية والمواد اللاصقة، وافتح الباب وتأكد من وجود جميع المكونات.

أخرج كابل التيار الكهربائي.

وضع الجهاز

ضع الجهاز في مكان جيد التهوية، ليس رطب وخالي (تجنب كبائن ذات جدران مغلقة).

حافظ على بقاء الجهاز بعيداً عن مصادر الحرارة.

تأكد من أنه تم الالتزام بالحد الأدنى من المسافات بين الجهاز وجدران الغرفة التي من المقرر وضعه بها، وذلك لضمان التهوية الجيدة للجهاز.

انظر الشكل.

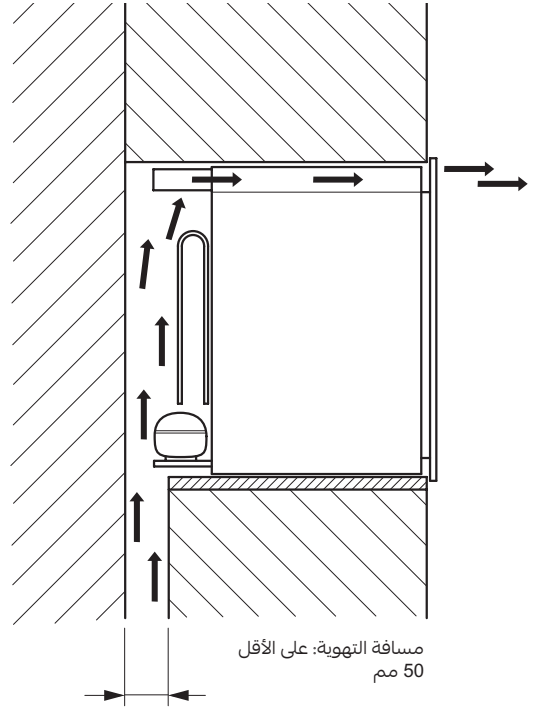
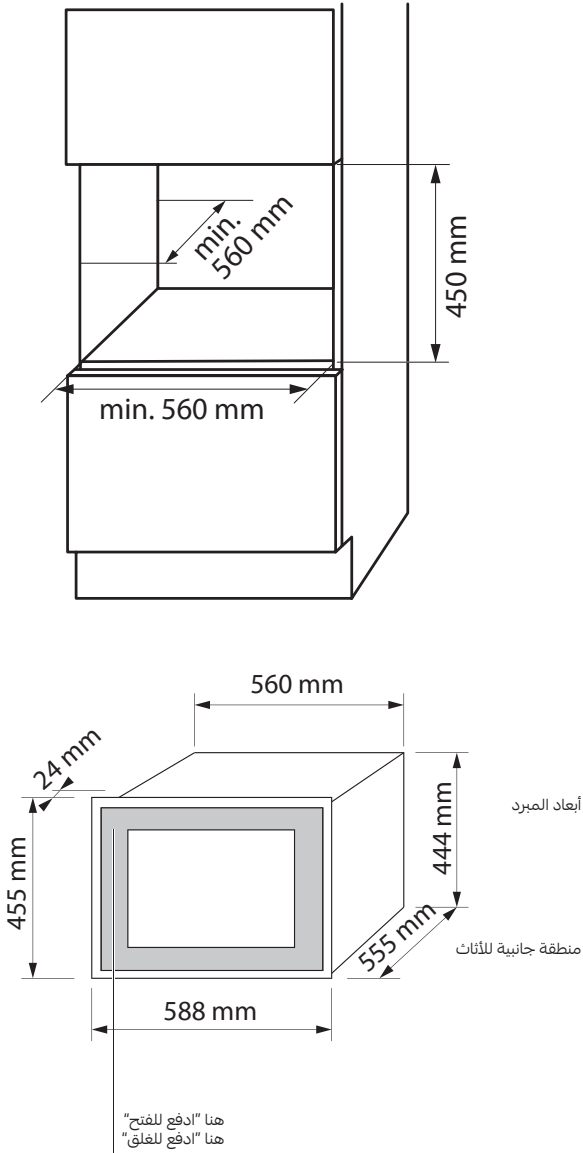

التخلص من الجهاز

يشير الرمز الموجود على المنتج أو مواد التغليف إلى ضرورة عدم التخلص من الجهاز ضمن النفايات المنزلية.



تم تصنيع هذا الجهاز من مواد قابلة لإعادة التدوير أو إعادة الاستخدام. تخلص من الجهاز وفقاً لتشريعات التخلص من النفايات المحلية. لمزيد من المعلومات بشأن التعامل والإصلاح وإعادة تدوير الأجهزة الكهربائية المنزلية، اتصل بالسلطة المحلية المختصة لديك، أو خدمة تجميع النفايات المنزلية أو المتجر الذي اشتريته منه الجهاز. يتميز هذا الجهاز بالتوافق مع التوجيه الأوروبي 2012/19/EU، النفايات الكهربائية والأجهزة الإلكترونية (WEEE).

بمجرد التخلص من هذا الجهاز بطريقة صحيحة، ستساهم حينئذ في منع النتائج السلبية على البيئة وصحة الإنسان.

يشير الرمز الموجود على المنتج أو على المستندات الموردة إلى أنه لا يجب التعامل مع الجهاز على أنه ضمن النفايات المنزلية ولكن يجب نقله إلى مركز تجميع ملائم لإعادة تدوير الأجهزة الكهربائية والإلكترونية.

معلومات العبوة

مواد تغليف المنتج تم تصنيعها من مواد قابلة لإعادة التدوير بما يتوافق مع التشريعات البيئية المحلية السارية لدينا. لا تتخلص من مواد التغليف ضمن النفايات المنزلية أو المهملات الأخرى. قم بنقل مواد التغليف إلى مراكز تجميع مواد التغليف المحددة من خلال السلطات المحلية.

إرشادات حول توفير الطاقة

تجنب تكرار فتح الباب أو تركه مفتوحاً لفترة طويلة عن اللازم.

- ⚠️ تجنب تخزين مواد قابلة للإشتعال مثل عبوات الأيروسول ذات مادة دافعة قابلة للاشتعال في هذا الجهاز.
- ⚠️ لا تتحمل الجهة الصانعة المسؤولية إذا لم يتم الالتزام بأي من القوانين الموضحة أعلاه.
- ⚠️ تحذير: حافظ على إبقاء فتحات التهوية في عبوة الجهاز أو في البنية الداخلية، مفتوحة.
- ⚠️ تحذير: تجنب استخدام أجهزة ميكانيكية أو وسائل أخرى لتسريع عملية إذابة التجمد، غير تلك الموصي بها من الجهة الصانعة.
- ⚠️ تحذير: تجنب إلحاق الضرر بدائرة التبريد.
- ⚠️ تحذير: تجنب استخدام أجهزة كهربائية داخل أحياز تخزين الأطعمة بالجهاز، مالم تكن من النوع الموصي به من الجهة الصانعة.
- ⚠️ تجنب تخزين مواد قابلة للإشتعال مثل عبوات الأيروسول ذات مادة دافعة قابلة للاشتعال في هذا الجهاز.
- ⚠️ خطر اندلاع حريق أو صدمة كهربائية أو حريق.
- ⚠️ انتبه إلى عدم إلحاق الضرر بدائرة التبريد. حيث تحتوي على غاز الإيزوبوتان (R600a)، غاز طبيعي يتميز بمستوى عال من التوافق البيئي، هذا الغاز قابل للاشتعال.
- ⚠️ في حالة تلف دائرة التبريد، تأكد من عدم وجود لهب أو مصادر إشعال في الغرفة. قم بتهوية الغرفة.
- ⚠️ تجنب لمس الأشياء الساخنة للأجزاء البلاستيكية من الجهاز.
- ⚠️ تجنب تخزين الغاز والسوائل القابلة للاشتعال داخل الجهاز.
- ⚠️ تجنب وضع منتجات قابلة للاشتعال أو أشياء مبللة بالمنتجات القابلة للاشتعال داخل الجهاز أو بالقرب منه أو عليه.
- ⚠️ تجنب لمس الكمبريسور أو المكثف. فهما ساخنين.
- ⚠️ يعتبر الجهاز مبرد للنبيد. مخصص لحفظ النبيد فقط.
- حتفظ بالنبيد فقط في زجاجات غير مفتوحة.
- مبرد النبيد غير ملائم لتبريد الأطعمة.
- تجنب وضع أي مواد غذائية قابلة للتلف داخل مبرد النبيد.
- الثلاجة ليست مخصصة لكي تتلامس مع الأطعمة.
- الثلاجة ليست مخصصة لحفظ الأدوية.
- ملاحظة: تكون الرطوبة على الأبواب الزجاجية.**
- عندما تتجاوز درجة الرطوبة المحيطة % 65 في درجة حرارة محيطة تبلغ 25 °م، حينئذ ستتكاثر الرطوبة على الباب الزجاجي.

معلومات السلامة

مهم يلزم قراءتها ومراعاتها

انتظر 4 ساعات على الأقل قبل توصيل الجهاز بمصدر التيار. وهذا حتى يتسنى رجوع الزيت في الكمبريسور.

هذا الجهاز غير مناسب لتجميد المواد الغذائية.

لا يوجد فرق في الاستهلاك بين التهيئة الممكنة للرفوف/السلة.

تحذير: عند وضع الجهاز، تأكد من أن سلك التيار غير عالق أو تالف.

هذا الجهاز مخصص للاستخدام في الأغراض المنزلية وما شابه ذلك.

تحذير: تجنب وضع مقبس محمول متعدد المنافذ-منافذ تيار محمولة متعددة خلف الجهاز.

بعد تركيب الجهاز، تأكد من سهولة الوصول إلى كابل التيار والمقبس. إذا تعذر الوصول إلى كابل التيار والمقبس، تأكد من توصيل القابس بقاطع الدائرة.

حافظ على إبقاء فتحات التهوية بعبوة تغليف الجهاز مفتوحة.

تجنب استخدام أجهزة ميكانيكية أو أي وسائل غير مقترحة من الجهة الصانعة، لتسريع عملية إذابة التجمد.

تجنب إلحاق الضرر بدائرة التبريد.

اتصل بخدمة ما بعد البيع لاستبدال مصابيح LEDs.

تجنب النظر مباشرة إلى لمبة التشغيل. قد تؤدي لحدوث ضرر بالعينين.

يجب ألا يتم ثني الكابل أو تمزيقه.

يجب فحص الكابل بشكل دوري واستبداله من خلال فنيين معتمدين فقط.

كابل التيار الكهربائي من نوع Y. اتصل بخدمة ما بعد البيع لاستبداله.

تجنب استخدام معدات كهربائية داخل حيز النيبيد، ما لم تكن من النوع الموصى به من الجهة الصانعة.

يُرجى قراءة دليل التعليمات المورد بعناية، قبل تركيب الجهاز واستخدامه.

احتفظ بدليل التعليمات دائماً بالقرب من الجهاز للرجوع إليه مستقبلاً.

لمنع الخطر الناتج عن عدم استقرار الجهاز، يجب تثبيته في موضعه بإتباع تعليمات التركيب بدقة.

وقتما يتم تحريك الجهاز أو نقله، حافظ على بقاءه في الوضع الرأسي.

يمكن استخدام هذا الجهاز من قبل الأطفال بدءاً من عمر 8 سنوات فأكثر، والأشخاص الذين يعانون من نقص في القدرات البدنية أو الحسية أو العقلية أو الأشخاص الذين لديهم نقص في الخبرة والمعرفة شريطة أن يتم مراقبتهم وتوجيههم إلى كيفية استخدام الجهاز بطريقة آمنة وإدراكهم للأخطار المتعلقة بذلك.

يجب ألا يعبث الأطفال بالجهاز.

يجب ألا يقوم الأطفال بالتنظيف والصيانة المنوطة بالمستخدم دون إشراف!

يجب مراقبة الأطفال لضمان عدم العبث بالجهاز.

يجوز للأطفال الذين تتراوح أعمارهم بين 3 و 8 أعوام والأشخاص الذين يعانون من إعاقات شديدة ومعقدة استخدام الجهاز، إذا تم توجيههم بأسلوب صحيح.

يجب إبعاد الأطفال دون سن 3 أعوام بعيداً عن الجهاز ما لم يتم الإشراف عليهم باستمرار.

لا تترك الأطفال تعبث بالجهاز.

لا يجوز للأطفال القيام بأعمال التنظيف و إجراءات الصيانة المنوطة بالمستخدم دون الإشراف عليهم.

أبعد جميع مواد التغليف بعيداً عن الأطفال وتخلص منها بطريقة مناسبة.

جهاز التبريد هذا مخصص للاستخدام في درجات حرارة محيطة تتراوح بين 16°م إلى 38°م.

٢	إرشادات الأمان
٥	التركيب
٦	نظرة عامة
٧	عمليات التشغيل
٧	التنظيف والصيانة
٨	استكشاف الأعطال وإصلاحها
٨	الدعم

